

保医発0319第4号

平成26年3月19日

地方厚生（支）局医療課長
都道府県民生主管部（局）
国民健康保険主管課（部）長
都道府県後期高齢者医療主管部（局）
後期高齢者医療主管課（部）長

） 殿

厚生労働省保険局医療課長
（公印省略）

厚生労働大臣が指定する病院の病棟における療養に要する費用の額の算定方法の
一部改正等に伴う実施上の留意事項について

標記については、本日、「厚生労働大臣が指定する病院の病棟における療養に要する費用の額の算定方法（平成26年厚生労働省告示第88号。以下「算定告示」という。）が公布され、平成26年4月1日より適用されることとなったところであるが、実施上の留意事項は、別添のとおりであるので、その取扱いに遺漏のないよう貴管下の保険医療機関及び審査支払機関等に対し、周知徹底を図られたい。

なお、本通知は、平成26年4月1日から適用することとし、従前の「厚生労働大臣が指定する病院の病棟における療養に要する費用の額の算定方法の一部改正等に伴う実施上の留意事項について」は、平成26年3月31日限り廃止する。

第1 DPC対象患者について

- 1 DPC対象患者は、診断群分類点数表に掲げる分類区分（以下「診断群分類区分」という。）に該当する入院患者とする。
- 2 1にかかわらず、以下の患者の診療報酬は、「診療報酬の算定方法」（平成20年厚生労働省告示第59号）別表第一医科診療報酬点数表（以下、「医科点数表」という。）若しくは別表第二歯科診療報酬点数表（以下「歯科点数表」という。）、「入院時食事療養に係る食事療養及び入院時生活療養費に係る生活療養の費用の額の算定に関する基準」（平成18年厚生労働省告示第99号）又は「保険外併用療養費に係る療養についての費用の額の算定方法」（平成18年厚生労働省告示第496号）により算定する。
 - (1) 当該病院に入院した後24時間以内に死亡した患者又は生後1週間以内に死亡した新生児
 - (2) 厚生労働大臣が定める評価療養及び選定療養（平成18年厚生労働省告示第495号）第1条に規定する評価療養を受ける患者
 - (3) 臓器移植を受ける患者であって、医科点数表のうち次の区分番号の点数を算定するもの
 - ア K014 皮膚移植術（生体・培養）
 - イ K014-2 皮膚移植術（死体）
 - ウ K514-4 同種死体肺移植術
 - エ K514-6 生体部分肺移植術
 - オ K605-2 同種心移植術
 - カ K605-4 同種心肺移植術
 - キ K697-5 生体部分肝移植術
 - ク K697-7 同種死体肝移植術
 - ケ K709-3 同種死体膵移植術
 - コ K709-5 同種死体膵腎移植術
 - サ K780 同種死体腎移植術
 - シ K780-2 生体腎移植術
 - ス K922 造血幹細胞移植
 - (4) 医科点数表のうち次の区分番号の点数を算定する患者
 - ア A106 障害者施設等入院基本料
 - イ A306 特殊疾患入院医療管理料
 - ウ A308 回復期リハビリテーション病棟入院料
 - エ A308-3 地域包括ケア病棟入院料
 - (1) 地域包括ケア病棟入院料1及び2
 - (2) 地域包括ケア入院医療管理料1及び2（当該区分番号を算定する前に当該病院の一般病棟（同アからウまで、エの(1)及びオからキまでを算定していた患者を除く。）に入院していた患者を除く。）
 - オ A309 特殊疾患病棟入院料
 - カ A310 緩和ケア病棟入院料
 - キ A400 短期滞在手術等基本料（3を除く。）
 - (5) 算定告示第1項第五号の規定に基づき厚生労働大臣が別に定める者に該当する患者
 - (6) 算定告示第4項の規定に基づき医師又は歯科医師の員数が医療法（昭和23年法律205号）

第21条第1項第1号又は第22条の2第1号の規定により有しなければならないこととされている員数に100分の70を乗じて得た数以下の病院の病棟に入院している患者

- 3 主治医により診断群分類区分に該当しないと判断された患者の診療報酬は、医科点数表若しくは歯科点数表、入院時食事療養費に係る食事療養及び入院時生活療養費に係る生活療養の費用の額の算定に関する基準又は保険外併用療養費に係る療養についての費用の額の算定方法により算定する。なお、診断群分類区分に該当しないと判断された患者については、医科点数表に基づき算定することとなった理由及び医療資源を最も投入した傷病名を診療報酬明細書の摘要欄に記載する。

第2 診断群分類区分等について

1 診断群分類区分の適用の考え方

- (1) 診断群分類点数表に掲げる傷病名、手術、処置等又は定義副傷病名の内容は、厚生労働大臣が定める傷病名、手術、処置等及び副傷病名（平成26年厚生労働省告示第90号）（以下「定義告示」という。）に定められており、入院患者に対する診断群分類区分の適用は、当該患者の傷病名、手術、処置等、定義副傷病名等に基づき主治医が判断するものとする。

なお、主治医は、診断群分類区分の適用に際し、定義告示、診断群分類定義樹形図（別添1。以下「ツリー図」という。）及び診断群分類定義表（別添2。以下「定義テーブル」という。）に基づき診断群分類区分を判断すること。

- (2) 「傷病名」は、入院期間において治療の対象となった傷病のうち医療資源を最も投入した傷病（医療資源を最も投入した傷病が確定していない場合は入院の契機となった傷病をいう。）について、主治医が「疾病及び関連保健問題の国際統計分類ICD-10 2003年版準拠（以下、「ICD-10」という。）」から選択すること。

ただし、以下のICD-10については、選択しないこと。

- ・ 詳細不明の寄生虫症（B89）
 - ・ 他章に分類される疾患の原因であるレンサ球菌及びブドウ球菌（B95）からその他及び詳細不明の感染症（B99）
 - ・ 心拍の異常（R00）からその他の診断名不明確及び原因不明の死亡（R99）まで（ただし、鼻出血（R040）、喀血（R042）、気道のその他の部位からの出血（R048）、気道からの出血、詳細不明（R049）、熱性けいれん（R560）、限局性発汗過多（R610）、全身性発汗過多（R611）、発汗過多、詳細不明（R619）及びブドウ糖負荷試験異常（R730）を除く。）
- また、独立した多部位の悪性腫瘍（C97）については選択せず、主たる部位の悪性腫瘍のいずれかを選択すること。

- (3) 手術等が実施されていない期間に診断群分類区分の適用を判断する場合には、予定されている手術等（入院診療計画等により確認されるものに限る。）も勘案した上で診断群分類区分の適用を判断すること。

- (4) 一の入院期間において複数の傷病に対して治療が行われた場合においても、一の診断群分類区分を決定すること。

- (5) 同一の傷病に対して複数の手術等が行われた場合等においても、一の診断群分類区分を決定するものとし、決定するに当たっては次の点に留意すること。

入院中に、定義告示に掲げられた複数の手術等の診療行為が行われ、同一疾患内の複数の

診断群分類区分に該当する可能性がある場合の取扱いについては、「手術」、「手術・処置等1」及び「手術・処置等2」のすべての項目において、ツリー図において、下に掲げられた診断群分類を優先して選択すること。

- (6) 医科点数表において「区分番号K○○○の○○術に準じて算定する」と規定されている手術について診断群分類区分を決定するに当たっては、準用元の手術で判断すること。
- (7) 主治医による診断群分類区分の適用の決定は、請求時に行うものとする。

2 診断群分類点数表の入院期間等

(1) 診断群分類点数表の入院期間

診断群分類点数表の入院期間は、定義告示に掲げられた入院日（日）に応じ、下記によるものとする。

- ① 入院期間Ⅰ：入院日Ⅰ以下の期間
- ② 入院期間Ⅱ：入院日Ⅰを超えて入院日Ⅱ以下の期間
- ③ 入院期間Ⅲ：入院日Ⅱを超えて入院日Ⅲ以下の期間

(2) 定義副傷病

- ① 定義副傷病は、手術あり・なし別に、定義テーブルの定義副傷病欄のフラグによるものとする。なお、フラグは以下のとおり定義する。
 - ア 手術あり・なし共通の定義副傷病（定義副傷病欄フラグ1）
 - イ 手術なしの場合の定義副傷病（定義副傷病欄フラグ2）
 - ウ 手術ありの場合の定義副傷病（定義副傷病欄フラグ3）
- ② 定義副傷病は、入院時併存症（入院当初に患者が既に持っている傷病）及び入院後発症傷病（入院後に発症した傷病）の両方を含むものである（疑い病名は除く。）

3 用語等

- (1) 「JCS」はJapan Coma Scaleの略である。
- (2) 「GAF」はGlobal Assessment of Functioningの略である。
- (3) 「15歳以上」等の年齢については、診断群分類区分が適用される入院時の年齢等による。
- (4) 定義告示中の「手術」の欄において「+」により複数の手術が並列されている手術（以下「複数手術」という。）は、同一入院期間中に並列されたすべての手術が実施された場合に該当するものとする。
- (5) 定義告示及び算定告示中の手術、処置等の定義は、次に掲げるものを除き、医科点数表の区分によるものとする。
 - ① 「化学療法」とは、悪性腫瘍に対する抗腫瘍用薬、ホルモン療法、免疫療法等の抗腫瘍効果を有する薬剤の使用（当該入院中に処方されたものに限ることとし、手術中の使用及び外来又は退院時に処方されたものは含まない。）をいい、抗生剤のみの使用及びG-CSF製剤、鎮吐剤等の副作用に係る薬剤のみの使用等は含まない。
 - ② 「放射線療法」とは、医科点数表第2章第12部に掲げる放射線治療（血液照射を除く。）をいう。
- (6) 「電気生理学的検査」とは、医科点数表第2章第3部に掲げる検査において、保険医療材料（特定保険医療材料及びその材料価格（材料価格基準）（平成20年厚生労働省告示第61号。以下「材料価格基準」という。）別表Ⅱ区分114(2)に掲げる保険医療材料を、「050070 頻脈性不整脈」では3本以上、「050210 徐脈性不整脈」では2本以上使用して実施した電気

生理学的検査をいう。

- (7) 「動注化学療法」とは、医科点数表第2章第6部に掲げる注射のうちG002動脈注射により化学療法を実施することをいう。
- (8) 手術あり又は手術なしにおける「手術」とは、医科点数表第2章第10部に掲げる手術（輸血管管理料を除く。）の有無をいう。
- (9) 「全身麻酔」とは、医科点数表第2章第11部に掲げる麻酔のうちL007開放点滴式全身麻酔又はL008マスク又は気管内挿管による閉鎖循環式全身麻酔をいう。
- (10) 「メトトレキサート大量療法」とは、骨肉腫に対してメトトレキサート5g以上（バイアル換算で25本以上）投与する化学療法をいう。
- (11) 「神経ブロック（局所麻酔剤又はボツリヌス毒素）神経根ブロック」、「神経ブロック（局所麻酔剤又はボツリヌス毒素）腰部硬膜外ブロック」および「神経ブロック（局所麻酔剤又はボツリヌス毒素）仙骨部硬膜外ブロック」とは、医科点数表第2章第11部に掲げる麻酔に規定されるL100神経ブロック（局所麻酔剤またはボツリヌス毒素使用）に掲げる「1」の神経根ブロック、「2」の腰部硬膜外ブロックおよび「5」の仙骨部硬膜外ブロックをいう。
- (12) 060350急性膵炎における重症度等の「重症」とは、急性膵炎の重症度判定基準（2008年改訂）（厚生労働科学研究補助金難治性膵疾患克服研究事業 難治性膵疾患に関する調査研究班）により重症（予後因子3点以上または造影CT grade 2以上）として判定される病態をいう。なお、重症度が判定できない「不明」の場合にあつては「軽症」の診断群分類により請求を行うこととする。
- (13) 定義告示において、慢性肝炎等の分類中に規定するインターフェロンβにおける「一定期間以上の投与に限る」とは、一入院期間中における7日以上の投与をいうものであり、連続7日以上の投与に限るものではない。

第3 費用の算定方法

1 診療報酬の算定

- (1) 診断群分類点数表等による1日当たりの診療報酬は、患者の入院期間に応じて、診断群分類点数表の「点数」欄に掲げる点数に医療機関別係数を乗じて得た点数に基づき算定する。

各月の診療報酬は、1日当たりの診療報酬に当該月の入院日数を乗じて得た点数に基づき算定する。この場合において、月ごとの合計点数に端数が生じた場合には、当該点数の小数点以下第1位を四捨五入するものとする。

- (2) 医療機関別係数

医療機関別係数は、厚生労働大臣が指定する病院の病棟並びに厚生労働大臣が定める病院、基礎係数、暫定調整係数、機能評価係数Ⅰ及び機能評価係数Ⅱ（平成26年厚生労働省告示第91号）（以下「係数告示」という。）に定める基礎係数、暫定調整係数、機能評価係数Ⅰ及び機能評価係数Ⅱを合算したもの（医療機関別係数に小数点以下第5位がある場合には、小数点以下第5位を四捨五入するものとする。）とし、機能評価係数Ⅰの算定については、「基本診療料の施設基準等及びその届出に関する手続きの取扱いについて」（平成26年3月5日保医発0305第1号）に基づき、地方厚生（支）局長に届出を行い、各月の末日までに要件審査を終え、届出を受理した場合は、翌月の1日から合算する。また、月の最初の開庁日

に要件審査を終え、届出を受理した場合には当該月の1日から合算する。なお、平成26年4月14日までに届出書の提出があり、同月末日までに要件の審査を終え届出の受理が行われたものについては、同月1日に遡って合算できるものとする。

ただし、機能評価係数Ⅰの算定については、係数告示に定める病院のDPC算定病棟における医科点数表の届出に基づく診療料について算定することとし、DPC算定病棟以外の病棟における医科点数表の届出に基づく診療料については算定できないものとする。

なお、次に掲げる機能評価係数Ⅰの適用日は、他の機能評価係数Ⅰの適用日と取扱いが異なるので十分に留意すること。

① 地域医療支援病院入院診療加算の取扱い

区分番号A204に掲げる地域医療支援病院入院診療加算については、当該病院が月の初日に医療法第4条第2項の規定により地域医療支援病院として都道府県知事の承認を受けた場合は同日より、月の途中に当該承認を受けた場合は翌月1日より、新たに入院した患者であるか否かにかかわらず入院中のすべての患者に対して加算することができる。

② 臨床研修病院入院診療加算の取扱い

区分番号A204-2に掲げる臨床研修病院入院診療加算については、実際に臨床研修を実施している月に限り加算することができる。

③ データ提出加算

区分番号A245に掲げるデータ提出加算については、実際にデータを提出し、当該加算が算定可能な月に限り、加算することができる。

(3) 診断群分類点数表等により算定される診療報酬

診断群分類点数表には、医科点数表に掲げる点数の費用のうち、①に掲げる点数(②に掲げる点数の費用を除く。)の費用が含まれるものとする。なお、②に掲げる点数の費用のほか、診断群分類点数表に含まれていない費用については、医科点数表又は歯科点数表により算定する。

① 診断群分類点数表に含まれる費用

- ア 第1章第2部第1節 入院基本料
- イ 第1章第2部第2節 入院基本料等加算
- ウ 第1章第2部第4節 短期滞在手術基本料
- エ 第2章第1部 医学管理等の費用
- オ 第2章第3部 検査の費用
- カ 第2章第4部 画像診断の費用
- キ 第2章第5部 投薬の費用
- ク 第2章第6部 注射の費用
- ケ 第2章第7部第2節 薬剤料
- コ 第2章第8部第2節 薬剤料
- サ 第2章第9部 処置の費用
- シ 第2章第13部第1節 病理標本作製料

② ①に掲げる点数の費用から除かれる費用

- ア 入院基本料のうち、A100一般病棟入院基本料の注4重症児(者)受入連携加算から注7一般病棟看護必要度評価加算まで及び注12ADL維持向上等体制加算、A104特定

- 機能病院入院基本料の注5看護必要度加算及び注10ADL維持向上等体制加算、A105
専門病院入院基本料の注3看護必要度加算、注4一般病棟看護必要度評価加算及び注9
ADL維持向上等体制加算に掲げる費用
- イ 入院基本料等加算のうち、A205救急医療管理加算からA206在宅患者緊急入院診療加
算まで、A208乳幼児加算・幼児加算からA213看護配置加算まで、A219療養環境加算
からA233-2栄養サポートチーム加算まで、A234-3患者サポート体制充実加算及びA23
6褥瘡ハイリスク患者ケア加算からA243後発医薬品使用体制加算までに掲げる費用
- ウ 短期滞在手術基本料のうち、A400短期滞在手術等基本料1及び短期滞在手術等基本
料2に掲げる費用
- エ 医学管理等の費用のうち、B000特定疾患療養管理料からB001-3-2ニコチン依存症管
理料まで及びB001-6肺血栓栓塞症予防管理料からB014退院時薬剤情報管理指導料まで
に掲げる費用
- オ 検査の費用のうち、D206心臓カテーテル法による諸検査、D295関節鏡検査からD32
5肺臓カテーテル法、肝臓カテーテル法、膵臓カテーテル法まで及びD401脳室穿刺から
D419その他の検体採取までに掲げる費用
- カ 画像診断の費用のうち、通則第4号及び第6号に掲げる画像診断管理加算1並びに通
則第5号及び第7号に掲げる画像診断管理加算2並びに区分番号E003造影剤注入手技
(3のイ及びイの注に規定する血流予備能測定検査を実施する場合に限る。)に掲げる
費用
- キ 注射の費用のうち、区分番号G020無菌製剤処理料に掲げる費用
- ク 処置の費用のうち、区分番号J001熱傷処置(5に限る。)、J003局所陰圧閉鎖処置
(入院)、J010-2経皮的肝膿瘍等穿刺術、J017エタノールの局所注入、J017-2リ
ンパ管腫局所注入、J027高気圧酸素治療(1に限る。)、J038人工腎臓からJ042腹
膜灌流まで、J045-2一酸化窒素吸入療法、J047カウンターショック、J047-2心腔内除
細動、J049食道圧迫止血チューブ挿入法、J052-2熱傷温浴療法、J054-2皮膚レーザ
ー照射療法、J062腎盂内注入、J122四肢ギプス包帯(5及び6に限り、既装着のギプ
ス包帯をギプスシャーレとして切割使用した場合を除く。)、J123体幹ギプス包帯か
らJ128脊椎側弯矯正ギプス包帯まで(既装着のギプス包帯をギプスシャーレとして切
割使用した場合を除く。)、J129治療装具の採型ギプス(4に限り、既装着のギプス
包帯をギプスシャーレとして切割使用した場合を除く。)並びにJ129-2練習用仮義足
又は仮義手(2に限る。)に掲げる処置料並びにJ038に掲げる人工腎臓(1及び2に
限る。)に当たって使用した保険医療材料(材料価格基準別表Ⅱ区分040(1)及び(5)に
掲げる材料に限る。)並びにJ042に掲げる腹膜灌流(1に限る。)に当たって使用し
た薬剤(腹膜灌流液に限る。)及び保険医療材料(材料価格基準別表Ⅱ区分051から区
分053までに掲げる材料に限る。)に係る費用
- ケ 病理標本作製料のうち、区分番号N003術中迅速病理組織標本作製に掲げる費用
- コ HIV感染症の患者に使用する抗HIV薬に係る費用
- サ 血友病等の患者に使用する遺伝子組換え活性型血液凝固第Ⅶ因子製剤、遺伝子組換え
型血液凝固第Ⅷ因子製剤、遺伝子組換え型血液凝固第Ⅸ因子製剤、乾燥人血液凝固第Ⅷ
因子製剤及び乾燥人血液凝固第Ⅸ因子製剤(活性化プロトロンビン複合体及び乾燥人血

液凝固因子抗体迂回活性複合体を含む。)に係る費用

(4) 特定入院料の取扱い

医科点数表に掲げる特定入院料のうち、A300救命救急入院料、A301特定集中治療室管理料、A301-2ハイケアユニット入院医療管理料、A301-3脳卒中ケアユニット入院医療管理料、A301-4小児特定集中治療室管理料、A302新生児特定集中治療室管理料、A303総合周産期特定集中治療室管理料、A303-2新生児治療回復室入院医療管理料、A305一類感染症患者入院医療管理料又はA307小児入院医療管理料の算定要件を満たす患者については、当該病院が医科点数表に基づく届出を行っている場合には、特定入院料を算定することができる期間に応じ、算定告示別表4から6の表の右欄に掲げる点数を加算する。なお、当該点数を算定する際の包括範囲は、(3)に定める範囲とし、特定入院料を算定している間に算定できる入院基本料等加算は、次に掲げるものとする。

① A300救命救急入院料を算定している間に算定できる入院基本料等加算

- ア A205-2 超急性期脳卒中加算
- イ A205-3 妊産婦緊急搬送入院加算
- ウ A236 褥瘡ハイリスク患者ケア加算
- エ A238-3 新生児特定集中治療室退院調整加算
- オ A238-4 救急搬送患者地域連携紹介加算

② A301特定集中治療室管理料を算定している間に算定できる入院基本料等加算

- ア A205-2 超急性期脳卒中加算
- イ A205-3 妊産婦緊急搬送入院加算
- ウ A230-4 精神科リエゾンチーム加算
- エ A232 がん診療連携拠点病院加算
- オ A236 褥瘡ハイリスク患者ケア加算
- カ A238-3 新生児特定集中治療室退院調整加算
- キ A238-4 救急搬送患者地域連携紹介加算
- ク A238-5 救急搬送患者地域連携受入加算

③ A301-2ハイケアユニット入院医療管理料を算定している間に算定できる入院基本料等加算

- ア A205-2 超急性期脳卒中加算
- イ A205-3 妊産婦緊急搬送入院加算
- ウ A230-4 精神科リエゾンチーム加算
- エ A232 がん診療連携拠点病院加算
- オ A236 褥瘡ハイリスク患者ケア加算
- カ A238-3 新生児特定集中治療室退院調整加算
- キ A238-4 救急搬送患者地域連携紹介加算
- ク A238-5 救急搬送患者地域連携受入加算

④ A301-3脳卒中ケアユニット入院医療管理料を算定している間に算定できる入院基本料等加算

- ア A205-2 超急性期脳卒中加算
- イ A205-3 妊産婦緊急搬送入院加算

- ウ A230-4 精神科リエゾンチーム加算
- エ A236 褥瘡ハイリスク患者ケア加算
- オ A238-3 新生児特定集中治療室退院調整加算
- カ A238-4 救急搬送患者地域連携紹介加算
- キ A238-5 救急搬送患者地域連携受入加算
- ⑤ A301-4小児特定集中治療室管理料を算定している間に算定できる入院基本料等加算
 - ア A205-2 超急性期脳卒中加算
 - イ A236 褥瘡ハイリスク患者ケア加算
 - ウ A238-4 救急搬送患者地域連携紹介加算
 - エ A238-5 救急搬送患者地域連携受入加算
- ⑥ A302新生児特定集中治療室管理料を算定している間に算定できる入院基本料等加算
 - ア A205-2 超急性期脳卒中加算
 - イ A236 褥瘡ハイリスク患者ケア加算
 - ウ A238-3 新生児特定集中治療室退院調整加算
 - エ A238-4 救急搬送患者地域連携紹介加算
- ⑦ A303総合周産期特定集中治療室管理料を算定している間に算定できる入院基本料等加算
 - ア A205-2 超急性期脳卒中加算
 - イ A205-3 妊産婦緊急搬送入院加算
 - ウ A236 褥瘡ハイリスク患者ケア加算
 - エ A238-3 新生児特定集中治療室退院調整加算
 - オ A238-4 救急搬送患者地域連携紹介加算
- ⑧ A303-2新生児治療回復室入院医療管理料を算定している間に算定できる入院基本料等加算
 - ア A205-2 超急性期脳卒中加算
 - イ A236 褥瘡ハイリスク患者ケア加算
 - ウ A238-3 新生児特定集中治療室退院調整加算
 - エ A238-5 救急搬送患者地域連携受入加算
- ⑨ A305一類感染症患者入院医療管理料を算定している間に算定できる入院基本料等加算
 - ア A205-2 超急性期脳卒中加算
 - イ A205-3 妊産婦緊急搬送入院加算
 - ウ A236 褥瘡ハイリスク患者ケア加算
 - エ A238-4 救急搬送患者地域連携紹介加算
- ⑩ A307小児入院医療管理料1又は小児入院医療管理料2を算定している間に算定できる入院基本料等加算
 - ア A205-2 超急性期脳卒中加算
 - イ A206 在宅患者緊急入院診療加算
 - ウ A212 超重症児(者)入院診療加算・準超重症児(者)入院診療加算
 - エ A221-2 小児療養環境特別加算
 - オ A236 褥瘡ハイリスク患者ケア加算

- カ A238-3 新生児特定集中治療室退院調整加算
- キ A238-4 救急搬送患者地域連携紹介加算
- ⑪ A307小児入院医療管理料3又は小児入院医療管理料4を算定している間に算定できる入院基本料等加算
 - ア A205-2 超急性期脳卒中加算
 - イ A206 在宅患者緊急入院診療加算
 - ウ A212 超重症児(者)入院診療加算・準超重症児(者)入院診療加算
 - エ A221-2 小児療養環境特別加算
 - オ A236 褥瘡ハイリスク患者ケア加算
 - カ A238-3 新生児特定集中治療室退院調整加算
 - キ A238-4 救急搬送患者地域連携紹介加算
 - ク A238-5 救急搬送患者地域連携受入加算
- ⑫ A307小児入院医療管理料5を算定している間に算定できる入院基本料等加算
 - ア A205-2 超急性期脳卒中加算
 - イ A206 在宅患者緊急入院診療加算
 - ウ A212 超重症児(者)入院診療加算・準超重症児(者)入院診療加算
 - エ A221-2 小児療養環境特別加算
 - オ A231-2 強度行動障害入院医療管理加算
 - カ A231-4 摂食障害入院医療管理加算
 - キ A236 褥瘡ハイリスク患者ケア加算
 - ク A238-3 新生児特定集中治療室退院調整加算
 - ケ A238-4 救急搬送患者地域連携紹介加算
 - コ A238-5 救急搬送患者地域連携受入加算

(5) 短期滞在手術等基本料3の算定対象となる患者の取り扱い

入院5日以内に次の表の左欄に掲げる手術・検査を行う患者であって、同表の右欄に掲げる診断分類番号に該当する場合は、診断群分類点数表による算定の対象外となり、区分番号A400に系げる短期滞在手術等基本料3により算定する。

	区分番号	手術・検査名	診断群分類番号
ア	D 2 3 7	終夜睡眠ポリグラフィー 1 携帯用装置を使用した場合	030250xx991xxx
イ	D 2 3 7	終夜睡眠ポリグラフィー 2 多点感圧センサーを有する睡眠評価装置を使用した場合	030250xx991xxx
ウ	D 2 3 7	終夜睡眠ポリグラフィー 3 1及び2以外の場合	010230xx99x00x 010300xxxxxxxx 030250xx991xxx 170040xxxxxxxx
エ	D 2 9 1 - 2	小児食物アレルギー負荷検査	080270xxxx1xxx
オ	D 4 1 3	前立腺針生検法	110080xx991xxx

			110200xx99xxxx
カ	K 0 0 8	腋臭症手術 2 皮膚有毛部切除術	全ての診断群分類
キ	K 0 9 3 - 2	関節鏡下手根管開放手術	全ての診断群分類
ク	K 1 9 6 - 2	胸腔鏡下交感神経節切除術（両側）	全ての診断群分類
ケ	K 2 8 2	水晶体再建術 1 眼内レンズを挿入する場合 ロ その他のもの	全ての診断群分類
コ	K 2 8 2	水晶体再建術 2 眼内レンズを挿入しない場合	全ての診断群分類
サ	K 4 7 4	乳腺腫瘍摘出術 1 長径5センチメートル未満	全ての診断群分類
シ	K 6 1 7	下肢静脈瘤手術 1 抜去切除術	全ての診断群分類
ス	K 6 1 7	下肢静脈瘤手術 2 硬化療法（一連として）	全ての診断群分類
セ	K 6 1 7	下肢静脈瘤手術 3 高位結紮術	全ての診断群分類
ソ	K 6 3 3	ヘルニア手術 5 鼠径ヘルニア	全ての診断群分類
タ	K 6 3 4	腹腔鏡下鼠径ヘルニア手術（両側）（腹膜、後 腹膜、腸間膜、網膜）	全ての診断群分類
チ	K 7 2 1	内視鏡的結腸ポリープ・粘膜切除術 1 長径2 センチメートル未満	全ての診断群分類
ツ	K 7 2 1	内視鏡的結腸ポリープ・粘膜切除術 2 長径2 センチメートル以上	全ての診断群分類
テ	K 7 4 3	痔核手術（脱肛を含む） 2 硬化療法（四段階 注射法によるもの）	全ての診断群分類
ト	K 8 6 7	子宮頸部（腔部）切除術	全ての診断群分類
ナ	K 8 7 3	子宮鏡下子宮筋腫摘出術	全ての診断群分類

ただし、当該手術・検査を入院5日以内に実施した場合であっても、下記に該当する場合は、診断群分類点数表による算定の対象となるので留意すること。

ア 該当する診断群分類番号以外で実施した場合

イ 「診療報酬の算定方法の一部改正に伴う実施上の留意事項について」（平成26年3月5日保医発0305第3号）の「A400短期滞在手術等基本料」の規定に基づき、短期滞在手術等基本料3が適用されない場合

(6) 入院日Ⅲを超えた場合の取扱い

入院期間が診断群分類点数表に掲げる入院日Ⅲを超えた日以降の診療報酬は医科点数表により算定する。

ただし、悪性腫瘍患者等（化学療法等を実施されたものに限る）に対して、診断群分類点数表に掲げる入院日Ⅲまでに化学療法等を実施されない場合は、入院期間Ⅲを超えた日以降も当該患者に投与する抗悪性腫瘍剤等の当該薬剤料及び当該薬剤に関する医科点数表に掲げる第2章第5部投薬、同章第6部注射（「G020 無菌製剤処理料」の費用を除く）の費用は算定することはできない（当該悪性腫瘍剤等以外の薬剤に関する医科点数表に掲げる第2章第5部投薬、同章第6部注射の費用は算定することができる。）。

なお、「化学療法等を実施された」診断群分類とは、次のいずれかに該当する診断群分類

をいう。

- ① 悪性腫瘍患者に対する化学療法（第2の3の(5)の①に掲げる「化学療法」）に係る診断群分類（いわゆる「化学療法あり」の診断群分類を含む。）
- ② ①以外であって、特定の薬剤名（成分名）を冠する診断群分類（②の場合にあっては悪性腫瘍患者以外の患者が含まれるため留意すること。）

この際、入院期間Ⅲを超えた日以降に算定できない「抗悪性腫瘍剤等の当該薬剤料」とは、①に該当する診断群分類にあっては、悪性腫瘍に対する抗腫瘍用薬、ホルモン療法、免疫療法等の抗腫瘍効果を有する薬剤（第2の3の(5)の①に掲げる「化学療法」に定義される薬剤）に係る薬剤料であり、②に該当する診断群分類にあっては、明示された薬剤（ただし、明示された薬剤以外の薬剤と併用療法とすることが添付文書等により医学的に明らかなものについては当該併用薬剤も含む。）に係る薬剤料である。

上記以外の薬剤（例：糖尿病に係る薬剤料）については別に薬剤料を算定することができる。

(7) 外泊の取扱い

- ① 入院患者の外泊期間中の入院料等については、患者の入院している病棟について病院が届け出ている入院基本料の基本点数の15%又は特定入院料の15%を算定するが、精神及び行動の障害の患者について治療のために外泊を行わせる場合は更に15%を算定できる。
ただし、当該入院基本料の基本点数又は特定入院料の30%を算定することができる期間は、連続して3日以内に限り、かつ、月（同一暦月）6日以内に限る。
- ② 入院中の患者が在宅医療に備えて一時的に外泊する場合に、当該在宅医療に関する指導管理が行われた場合には、上記の点数に加え、区分番号C100に掲げる退院前在宅療養指導管理料を外泊初日1回に限り算定できる。
- ③ 外泊期間は、診断群分類点数表等による診療報酬の算定にあたり、入院期間として算入するものとする。

(8) 同一傷病での再入院に係る取扱い

- ① D P C算定対象となる病床に入院していた患者（地域包括ケア入院医療管理料を算定する病床において診断群分類点数表によって算定する患者を含む）が、当該病床より退院した日の翌日又は転棟した日から起算して7日以内にD P C算定対象となる病床（地域包括ケア入院医療管理料を算定する一般病棟の病床を含む。）に再入院（D P C算定対象とならない病床へ転棟した後の再転棟及び当該保険医療機関と特別な関係にある保険医療機関に再入院した場合も含む。以下、「再入院」という。）した場合について、直近のD P C算定対象となる病床に入院していた際の「医療資源を最も投入した傷病名」と再入院の際の「入院の契機となった傷病名」の診断群分類番号の上2桁が同一である場合（以下、「同一傷病」という。）、当該再入院は前回入院と一連の入院とみなすこととし、当該再入院の入院期間の起算日は初回の入院日とする。なお、退院期間は入院期間として算入しない（D P C算定対象とならない病床への転棟期間は入院期間として算入する）。

また、直近の入院における「医療資源を最も投入した傷病名」と再入院時の「入院の契機となった傷病名」の診断群分類番号の上2桁コードが異なり同一傷病の一連の入院に該当しないにも関わらず、直近の入院の際の「医療資源を最も投入した傷病名」と再入院の際の「医療資源を最も投入した傷病名」の診断群分類番号上2桁が同一である場合は、再

入院の際の「入院の契機となった傷病名」に係る治療内容と経過について、診療報酬明細書の摘要欄に記載すること。

- ② 予め当該病院に再入院することが決まっております、再入院時の「医療資源を最も投入した傷病名」が悪性腫瘍患者に対する化学療法（第2の3の(5)の①に掲げる化学療法に係る診断群分類（「化学療法あり」の診断群分類区分を含む。））に該当する場合は、①に該当する場合でも同一傷病での再入院に係る取扱いから除き一連の入院とは見なさない。当該規定を適用する場合については、化学療法の実施日（予定日）及びレジメンを含む化学療法の概要を診療報酬明細書の摘要欄に記載すること。なお、当該規定は、再転棟の場合は適用されないので留意すること。

- (9) 同一傷病による7日以内の再入院に当たっての特定入院料の加算については、前回入院と一連の入院と見なした日数を限度日数とすること。

- (10) 地域包括ケア入院医療管理料を算定する病室に転室する場合等の取り扱い

DPC算定対象となる病棟から地域包括ケア入院医療管理料を算定する病室（一般病棟に限る。）に転室した場合、第2の2の(1)の③に掲げる診断群分類点数表に定める入院期間Ⅲまでの期間は、引き続き転室前と同じ診断群分類区分により算定することとし、起算日は当該入院日とする。なお、診断群分類点数表で算定する期間は、地域包括ケア入院医療管理料を算定することはできない。

また、DPC算定対象となる病棟に入院していた患者が退院の翌日から起算して7日以内に地域包括ケア入院医療管理料を算定する病室に再入院（転室）する場合は、「入院の契機となった傷病名」の診断群分類番号の上6桁を決定し診療報酬明細書の摘要欄に記載することとし、当該診断群分類番号に基づき(8)の規定に該当する場合は、一連の入院として直近のDPC算定対象となる病棟において算定した診断群分類区分と同じ区分により引き続き算定することとし、起算日は初回の入院日とする。

なお、(8)の規定に該当しない場合は、地域包括ケア入院医療管理料を算定する病室への当該再入院（転室）となった際の「入院の契機となった傷病名」に係る治療内容および経過について、診療報酬明細書の摘要欄に記載すること。

- (11) 退院時処方取扱い

医療資源を最も投入した傷病名及び診断群分類の決定に当たり、退院時処方（退院後に在宅において使用するための薬剤を退院時に処方することをいう。以下同じ。）した場合は、当該薬剤の処方投入した医療資源に含めないこと。

ただし、その場合において、別に薬剤料のみを算定することができる。

- (12) 入院中の患者に係る対診・他医療機関受診取扱い

診療上必要があり、入院中の患者に対し他の保険医療機関の保険医の立合診察（以下「対診」という。）が実施された場合又は入院中の患者が他の保険医療機関を受診し診療が実施された場合における診療の費用（対診が実施された場合の初・再診料及び往診料を除く。）は、当該保険医療機関の保険医が実施した診療の費用と同様に取扱い、当該保険医療機関において算定すること。

なお、この場合の医療機関間での診療報酬の分配は、相互の合議に委ねるものとする。

- (13) 医療法に規定する医師等の員数を満たさない場合の取扱い

医師等の員数が医療法で有することとされている医師等の員数の100分の70以下となった

場合は、当該月の翌月から医科点数表により算定すること。また、医師等の員数が100分の70以上となった場合は、当該月の翌月から診断群分類点数表により算定すること。

なお、診断群分類点数表により算定することとなった場合の入院期間の算定の起算日は入院の日とする。

- (14) 診断群分類番号130100播種性血管内凝固症候群（以下「DIC」という。）」によって請求する際は、一連の入院の中で医療資源を最も投入したDICであるか否かについて、よりの確な診療報酬明細書審査を行うため、以下の内容が記載された症状詳記を添付すること。

- ・DICの原因と考えられる基礎疾患
- ・厚生労働省DIC基準によるDICスコア又は急性期DIC診断基準（日本救急医学会DIC特別委員会）によるDICスコア
- ・入院期間中に実施された治療内容（DIC及びDICの原因と考えられる基礎疾患に対する治療を含む。）及び検査値等の推移

- (15) 診断群分類点数表等による診療報酬の算定方法

対象患者の診療報酬は、(1)から(14)により算定する。

なお、入院時食事療養費に係る食事療養の費用については、入院時食事療養費に係る食事療養及び入院時生活療養費に係る生活療養の費用の額の算定に関する基準により算定する。

2 診療報酬の調整等

- (1) 各月における費用の算定時に適用した診断群分類区分と退院の日（一般病棟以外の病棟（以下「対象外病棟」という。）へ転棟した日の前日、入院日Ⅲを超えた日の前日、その他診断群分類点数表等による診療報酬の算定から医科点数表による算定に変更した日の前日を含む。以下同じ。）に適用した診断群分類区分とが異なる場合には、退院の日に適用した診断群分類区分に基づいて算定した入院の日を含む月から退院の日を含む月の前月までの費用の額と、入院の日を含む月から退院の日を含む月の前月までの費用の額の差を、退院の日を含む月の費用の請求において調整する。

- (2) 診断群分類区分に該当しなくなった患者の取扱い

- ① 入院当初は診断群分類区分に該当すると判断され、診断群分類点数表等により算定されていた患者が、その後、診断群分類区分に該当しないと判断された場合には、その日より医科点数表により診療報酬を算定するものとする。
- ② 入院当初は診断群分類区分に該当しないと判断され、医科点数表により算定されていた患者が、その後、診断群分類区分に該当すると判断された場合には、その日より診断群分類点数表等により診療報酬を算定するものとする。
- ③ ①の場合の入院期間の算定の起算日は入院の日、②の場合の入院期間の算定の起算日は、医療資源を最も投入した傷病名が同一である場合には入院の日、同一ではない場合には診断群分類区分に該当すると判断された日とする。

- (3) 転棟した場合等の取扱い

- ① 対象外病棟に転棟した場合には、転棟した日の診療報酬の算定は医科点数表によるものとする。この場合において、対象外病棟における入院料等の算定に当たっては、入院期間の算定の起算日は入院の日とする。
- ② 対象外病棟から一般病棟に転棟し、診断群分類点数表等により診療報酬を算定する場合には、当該病棟に転棟した日を診断群分類点数表等による入院期間の算定の起算日とする。

なお、一般病棟から対象外病棟に転棟し、その後、一般病棟に再転棟した場合についても同様の取り扱いとする。ただし、1の(8)に該当する場合はこの限りではない。

③ 入院途中に評価療養を実施することを決定し、月途中の日から医科点数表により算定することとなる場合においては、入院期間の算定の起算日は入院の日とする。

(4) 同一傷病名での7日以内の再入院となった患者の取扱いについては、初回入院、再入院を合わせて一入院とし、上記(1)～(3)に準じて取り扱うこと。

3 その他

(1) 外泊及び転棟した場合等の取扱いについては、適切に取り扱われるよう十分に留意すること。

(2) 入院中の患者に対して使用する薬剤は、入院する病院において入院中に処方することが原則であり、入院が予定されている場合に、当該入院の契機となる傷病の治療に係るものとして、あらかじめ当該又は他の病院等で処方された薬剤を患者に持参させ、当該病院が使用することは特別な理由がない限り認められない(やむを得ず患者が持参した薬剤を入院中に使用する場合については、当該特別な理由を診療録に記載すること。)

第4 その他

1 経過措置

(1) 係数告示別表第一に掲げる病院の一般病棟について、同年2月までに診療報酬として算定した額と、同月までの療養について同年3月31日における療養に適用する算定告示別表17の診断群分類点数表に掲げる分類区分により算定した額との差額を、同月分の費用の額を算定する際に調整し、退院の日において調整する場合には、同年4月分以降の費用の額について調整する。なお、この場合において、入院期間の起算日は入院の日とする。

(2) 改正前の医科点数表A308-2亜急性期入院医療管理料の規定については、平成26年9月30日までの間、なおその効力を有するものとする。

(3) 改正前の医科点数表A301-2ハイケアユニット入院医療管理料の規定については、平成27年3月31日までの間、なおその効力を有するものとする。この場合において、改正前の算定告示別表の4中「ハイケアユニット入院医療管理料(14日以内の期間)2,488点」とあるのは「2,561点」と、「ハイケアユニット入院医療管理料(15日以上21日以内の期間)2,993点」とあるのは「3,066点」と、同表5中「ハイケアユニット入院医療管理料(14日以内の期間)2,688点」とあるのは「2,761点」と、「ハイケアユニット入院医療管理料(15日以上21日以内の期間)2,993点」とあるのは「3,066点」と、同表6中「ハイケアユニット入院医療管理料(14日以内の期間)2,750点」とあるのは「2,823点」と、「ハイケアユニット入院医療管理料(15日以上21日以内の期間)3,008点」とあるのは「3,081点」とする。

010010 脳腫瘍

手術・処置等 2
 1: 人工呼吸、中心静脈注射
 2: PET、SPECT
 3: 化学療法なしかつ放射線療法あり
 4: 化学療法ありかつ放射線療法あり
 5: 化学療法ありかつ放射線療法なし
 6: メトトレキサート（注射薬に限る。）
 7: テモゾロミド（内服薬による初発の初回治療に限る。）
 8: テモゾロミド（注射薬に限る。）

手術

なし

手術・処置等 1

なし

手術・処置等 2

なし

定義副傷病

なし

010010xx99000x

あり

010010xx99001x

あり

1

010010xx9901xx

2

定義副傷病

なし

010010xx99020x

あり

010010xx99021x

3

010010xx9903xx

4

010010xx9904xx

5

定義副傷病

なし

010010xx99050x

あり

010010xx99051x

6

010010xx9906xx

7

010010xx9907xx

8

010010xx9908xx

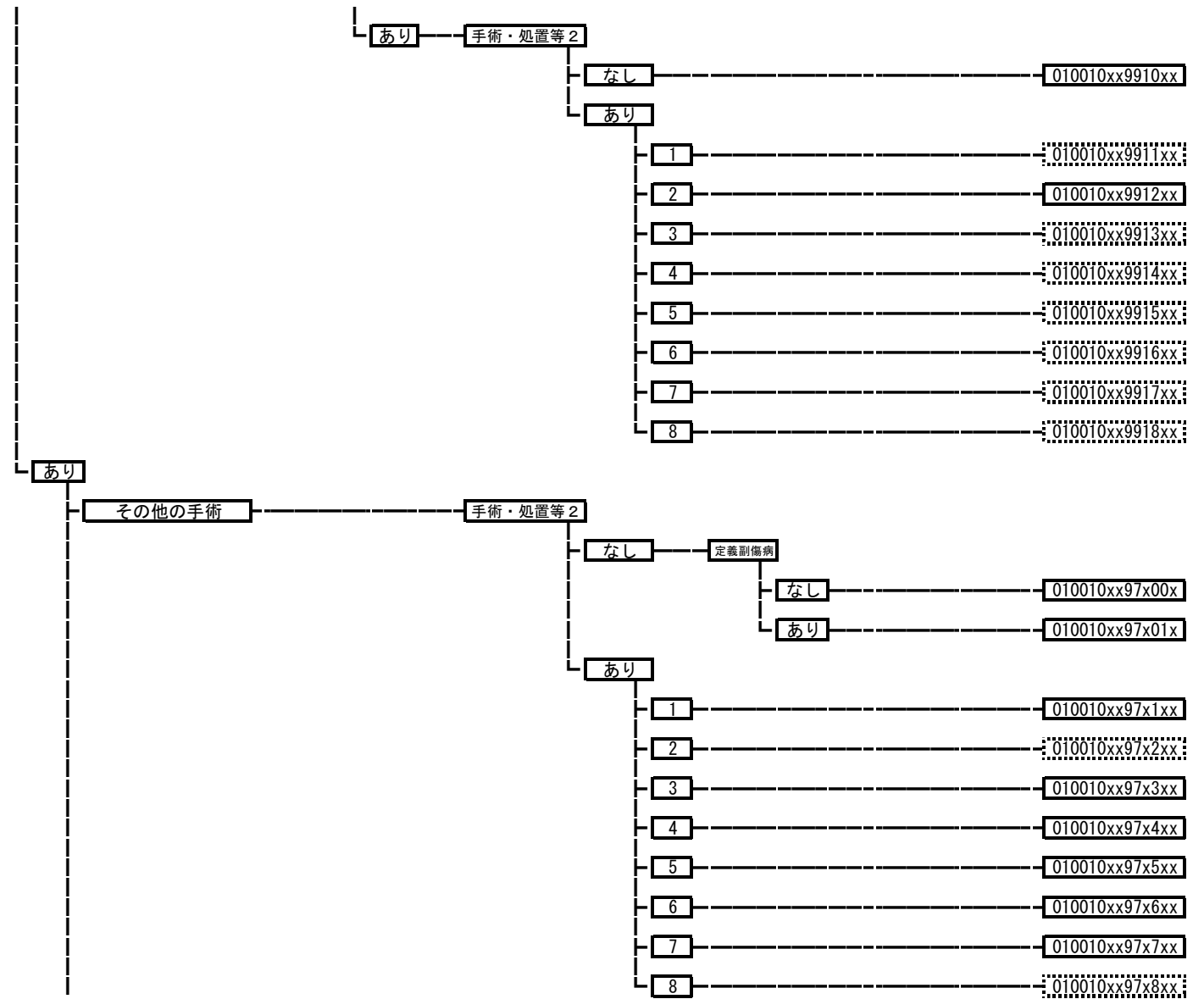

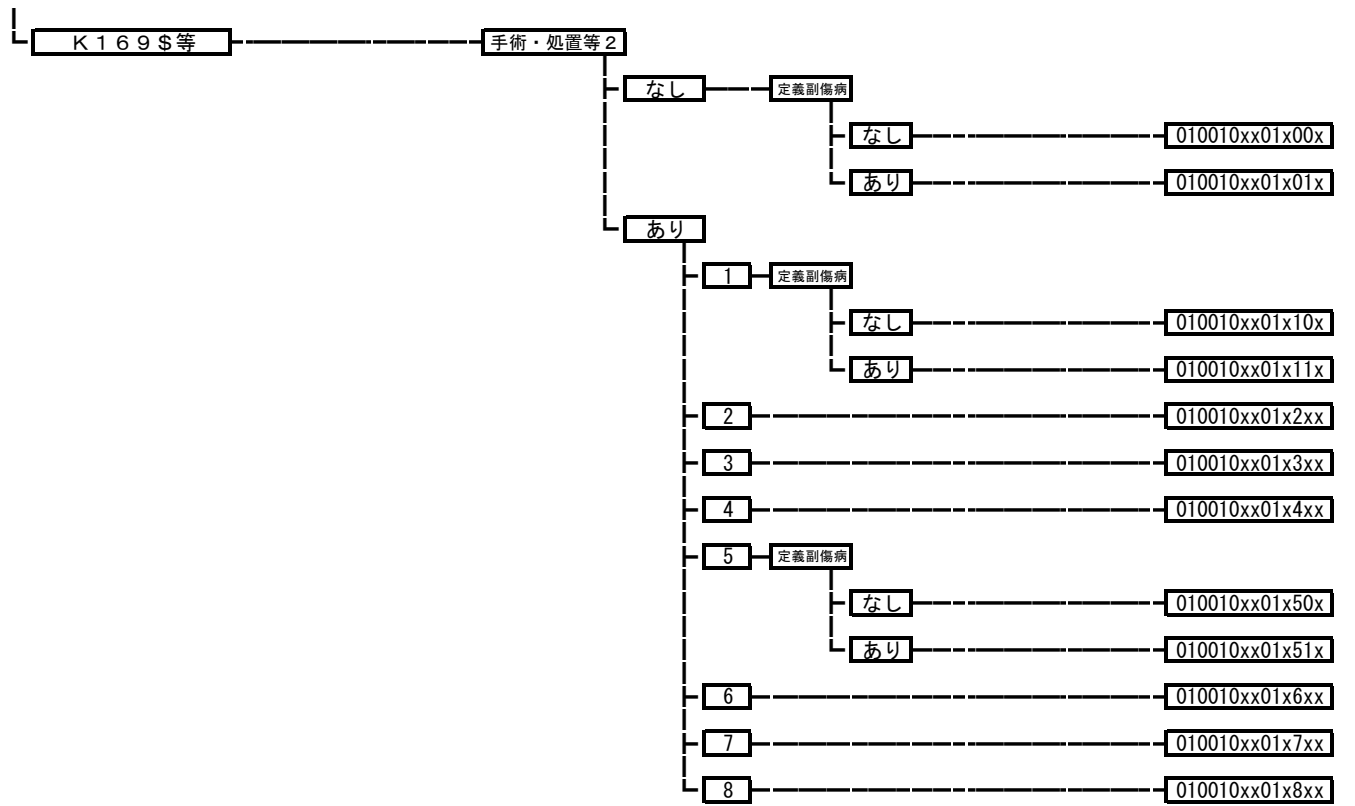

010020 くも膜下出血、破裂脳動脈瘤

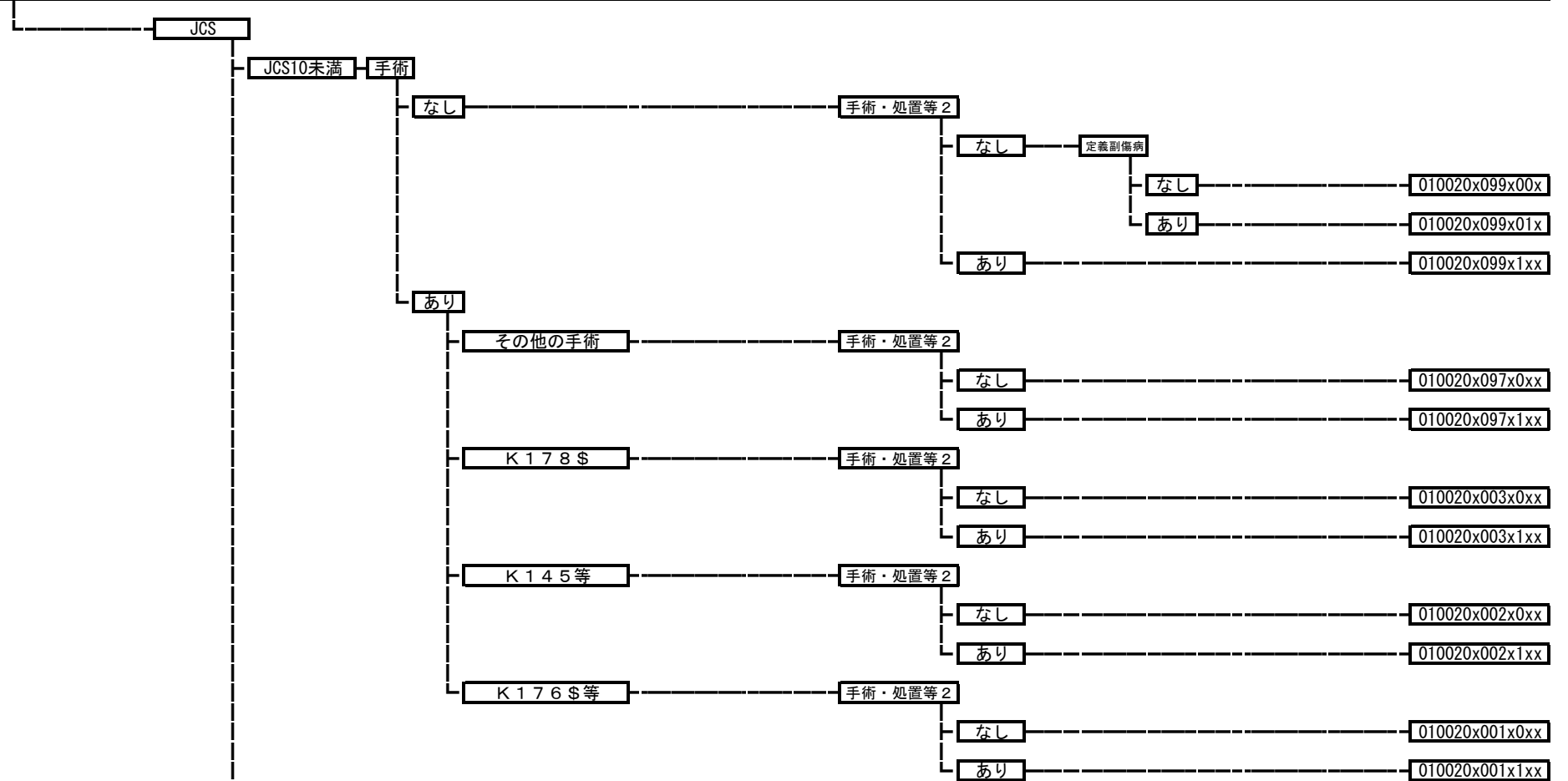

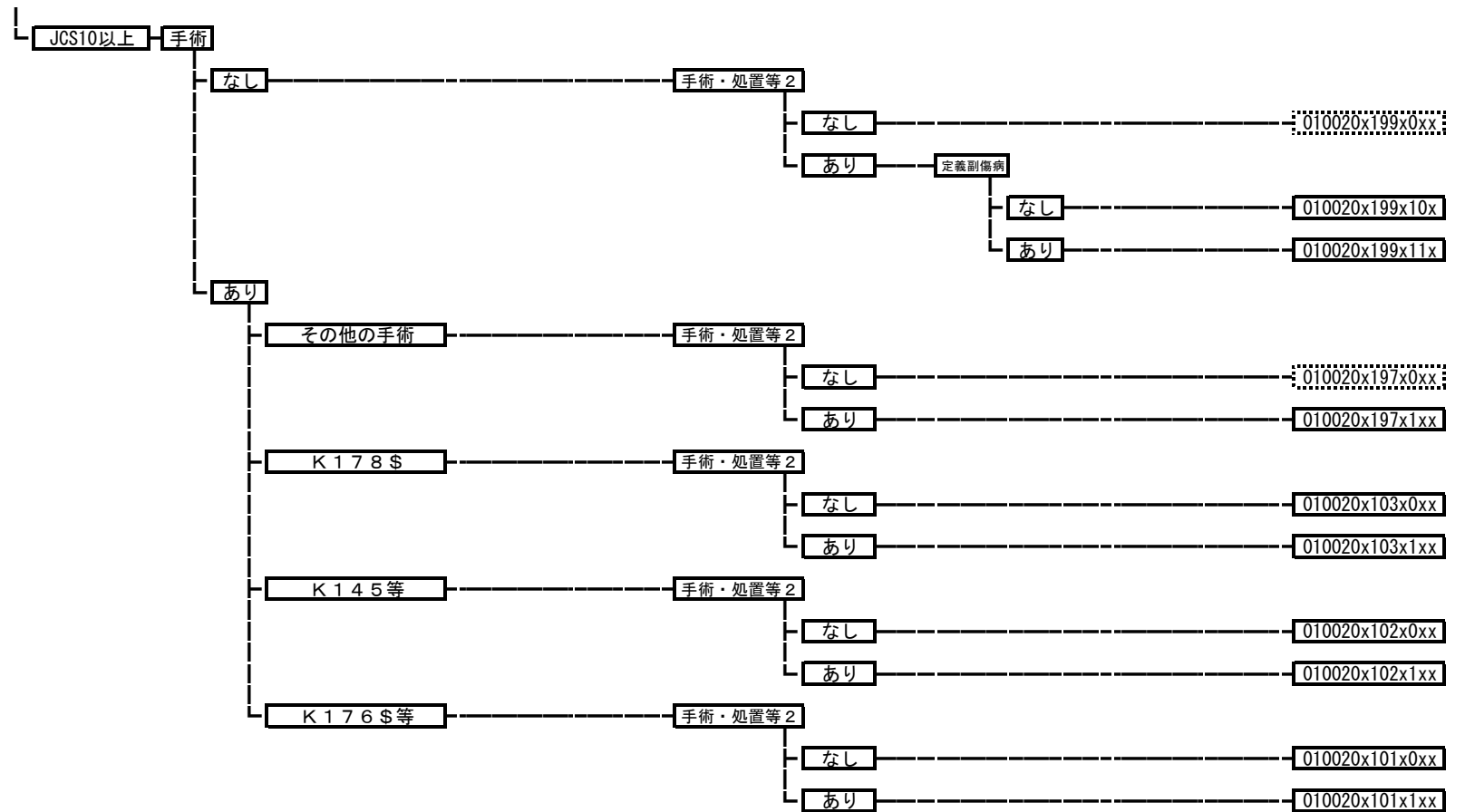

010030 未破裂脳動脈瘤

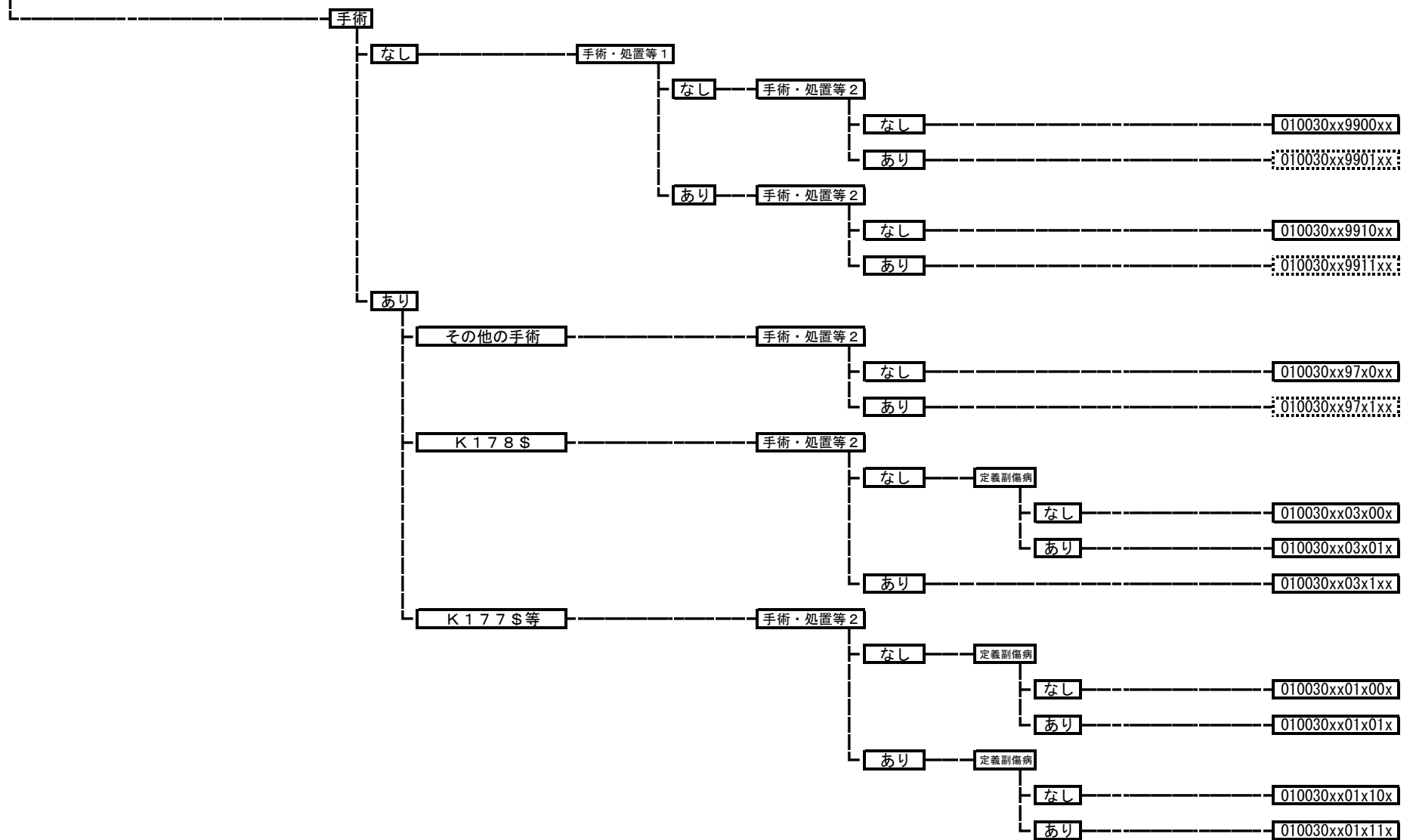

010040 非外傷性頭蓋内血腫（非外傷性硬膜下血腫以外）

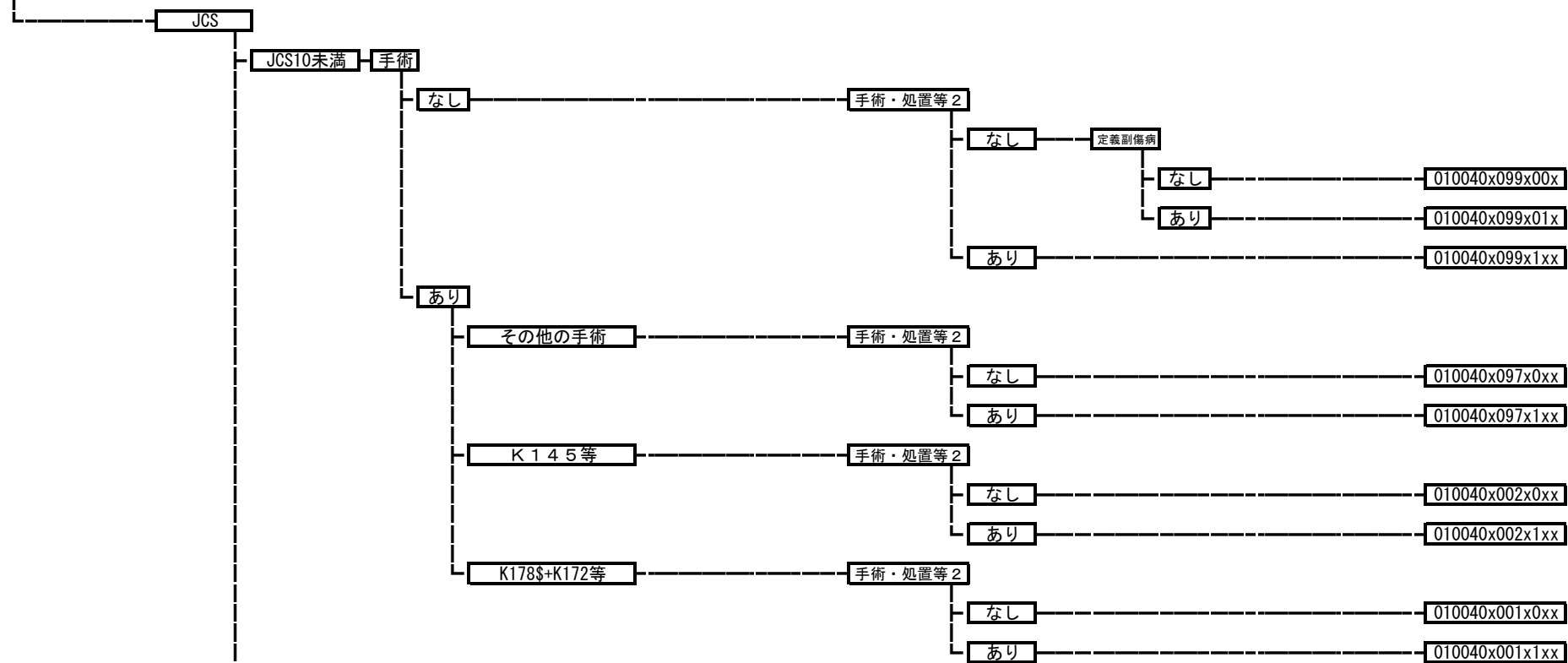

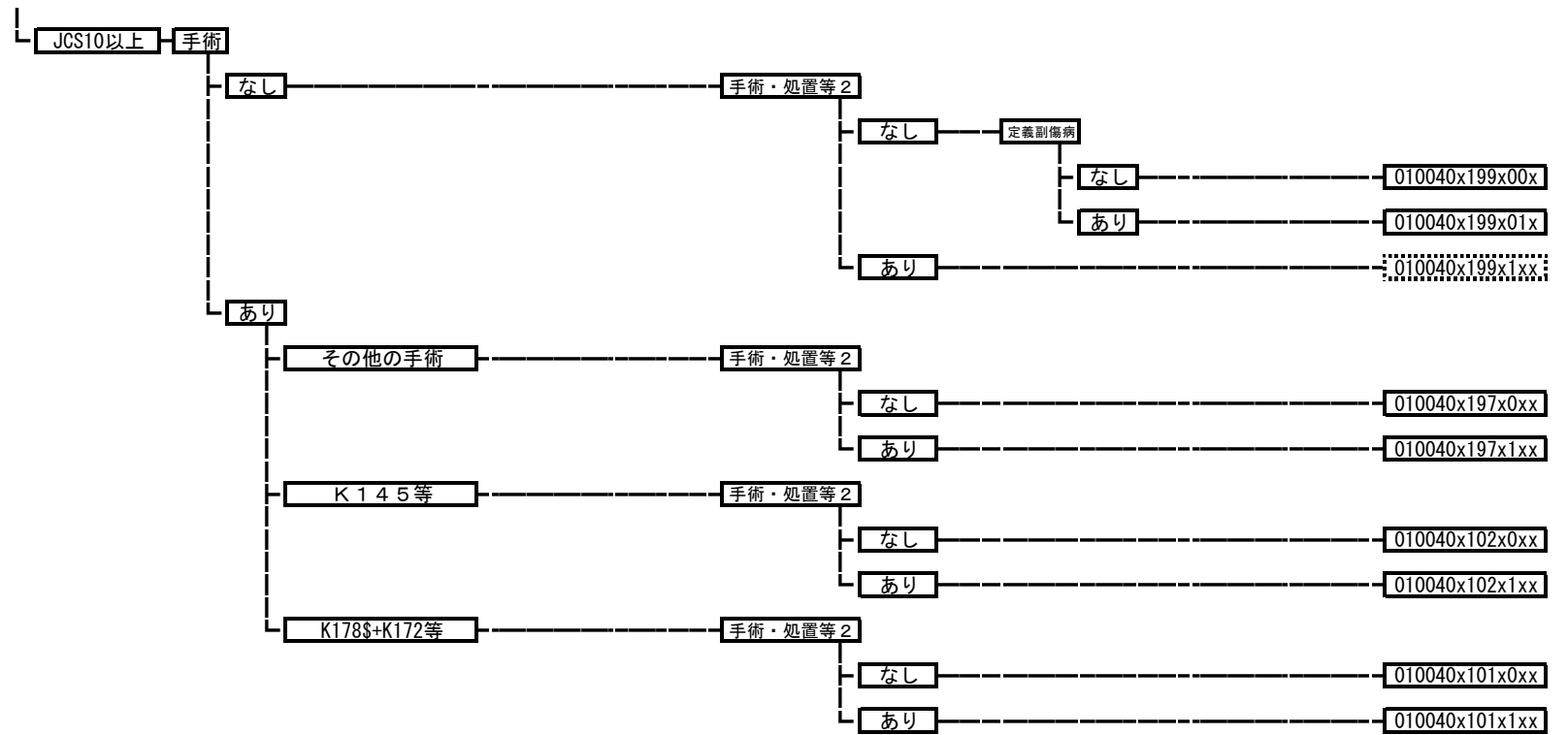

010050 非外傷性硬膜下血腫

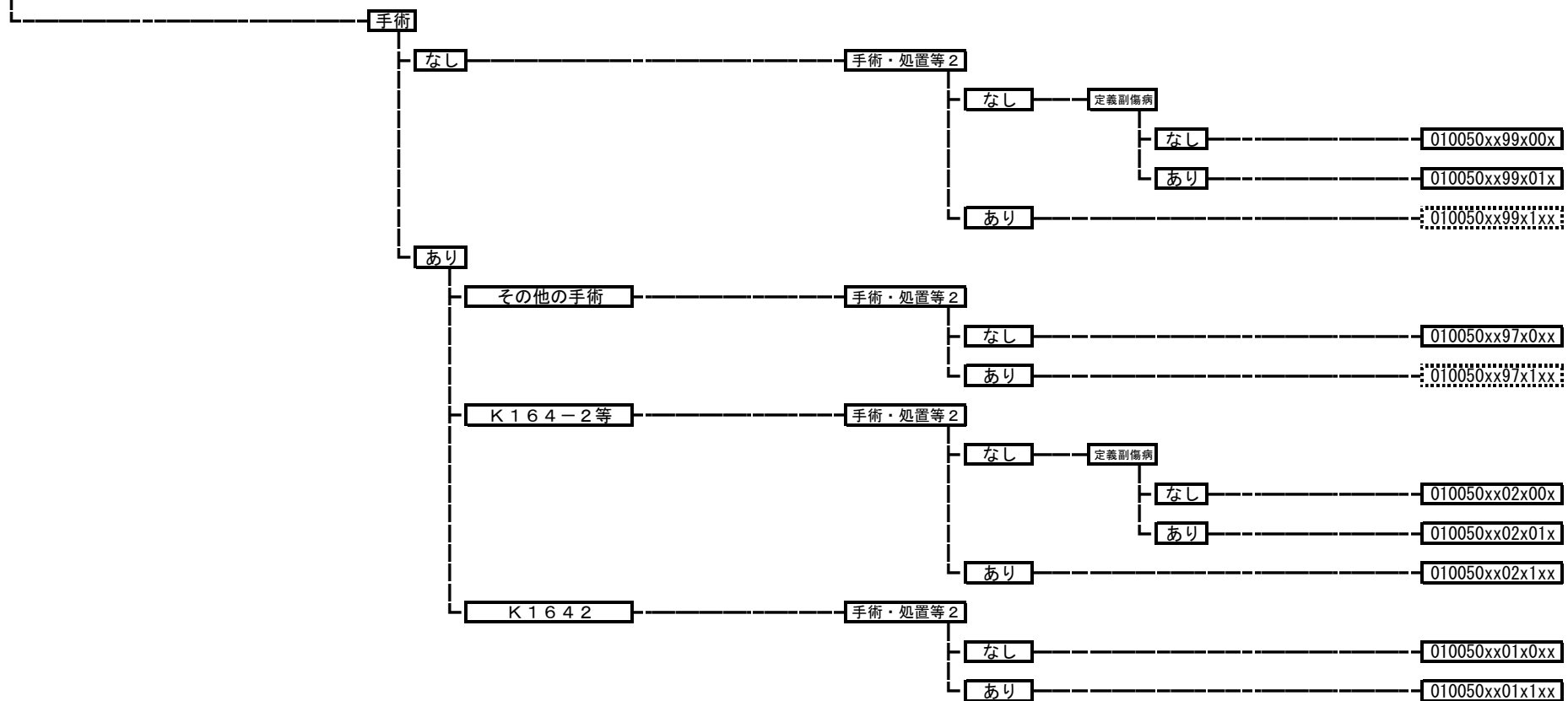

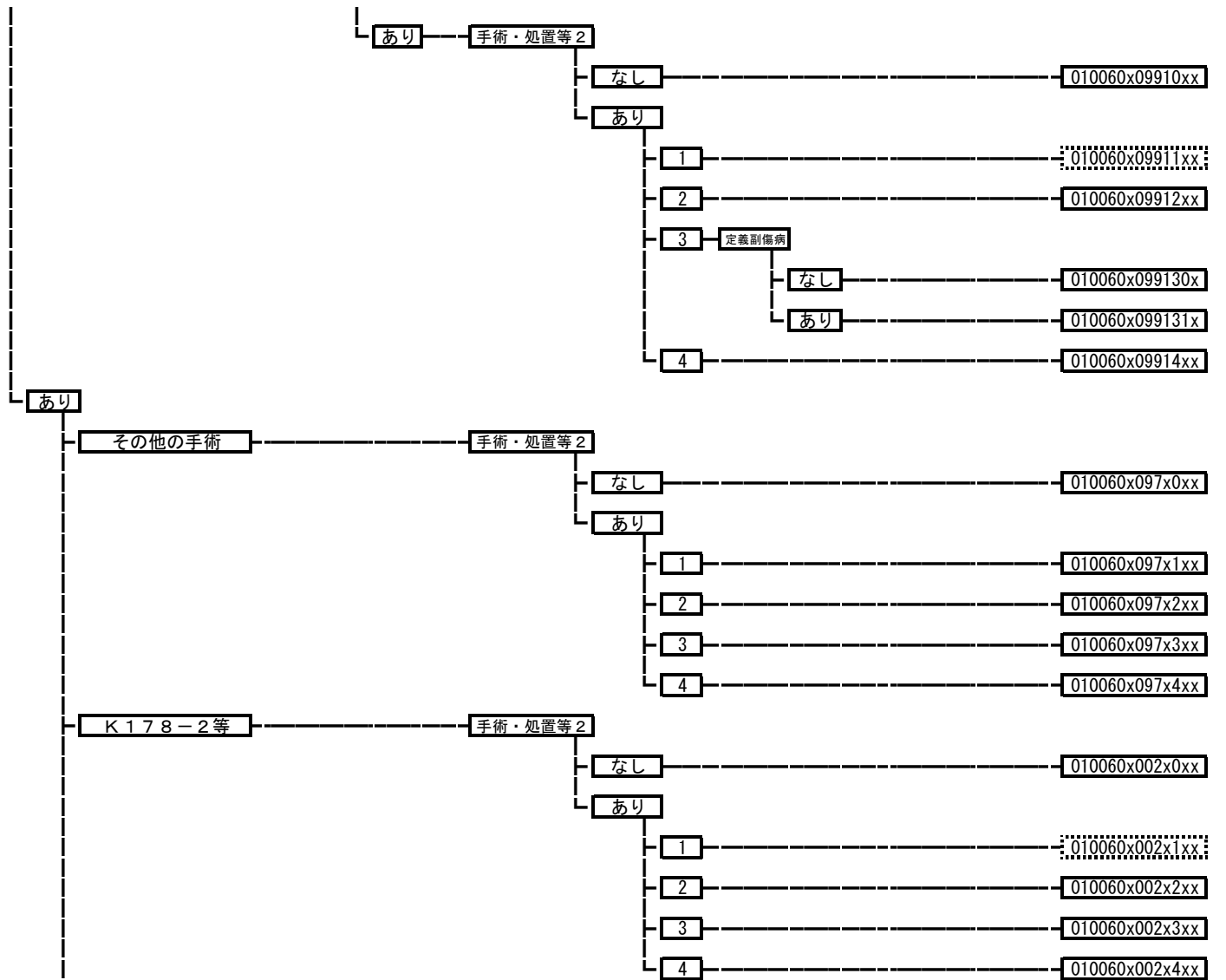

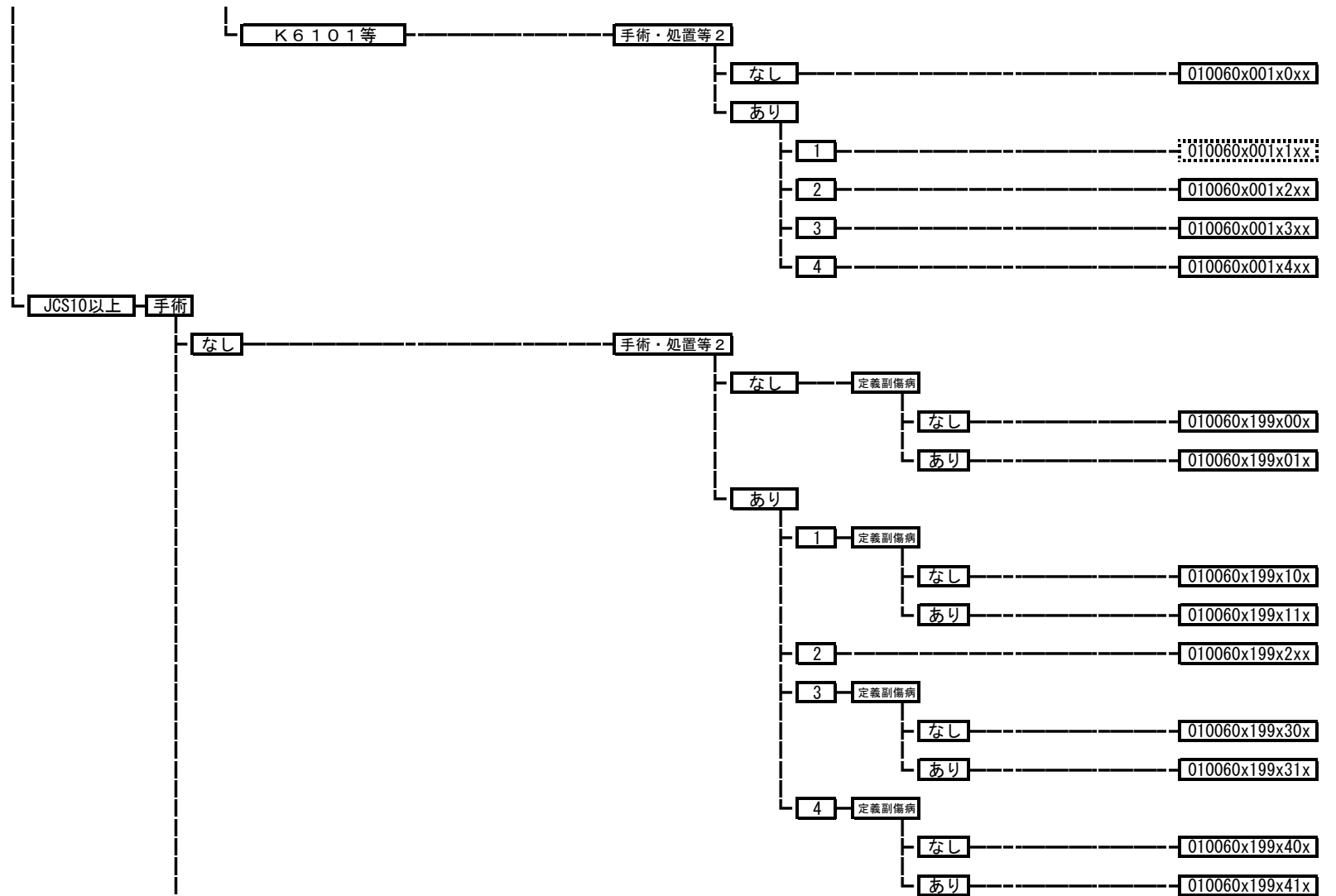

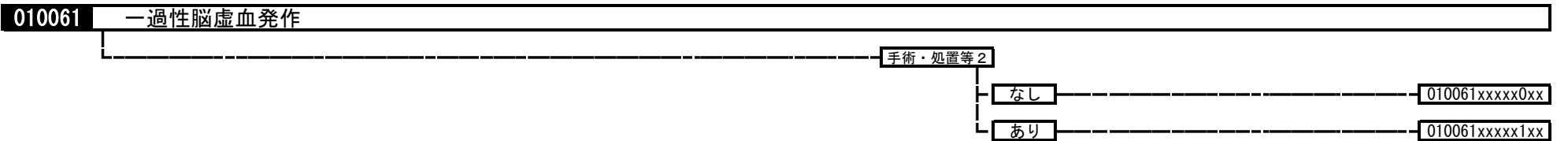
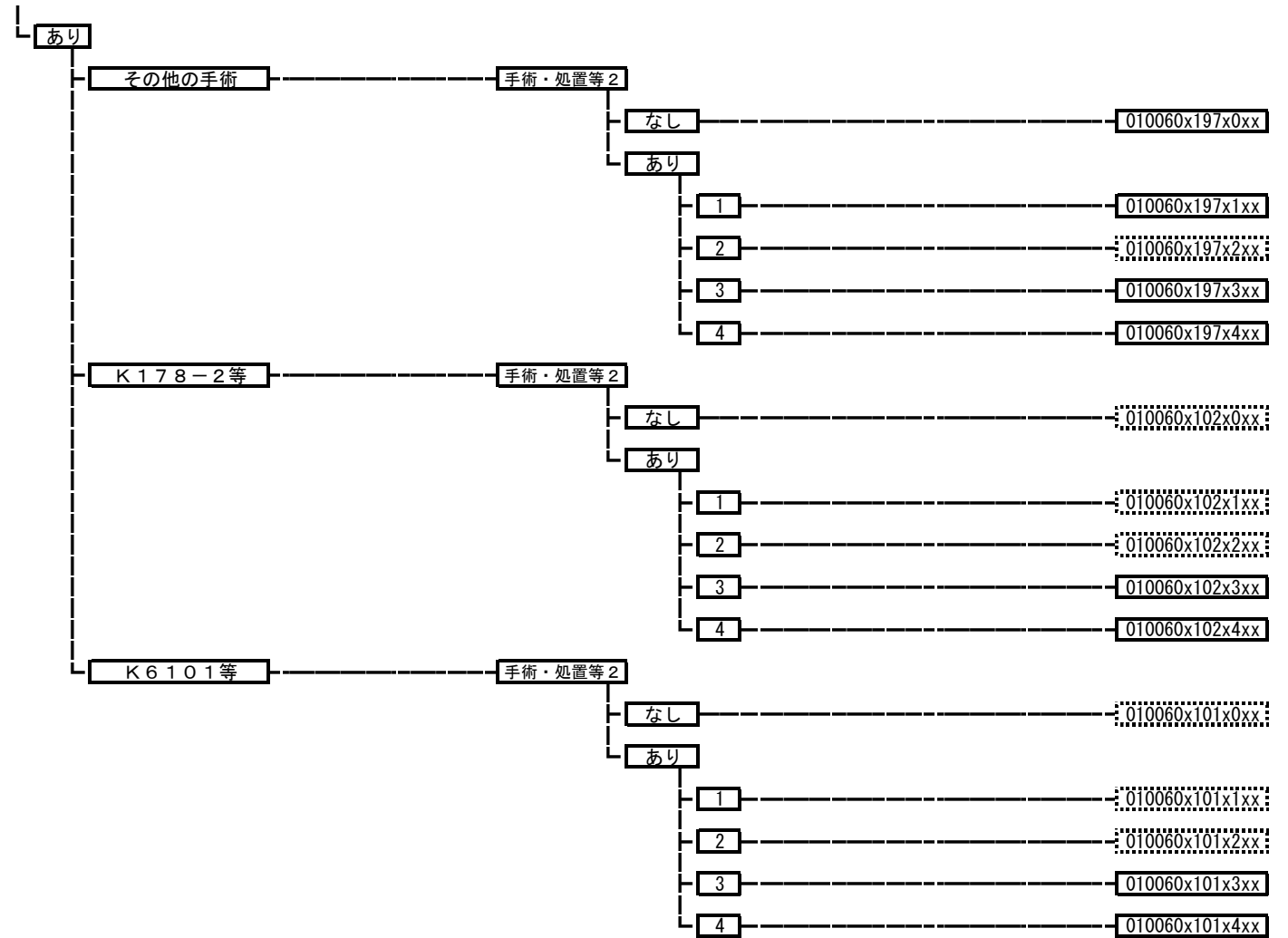

010069 脳卒中の続発症

手術・処置等 2
 1: 人工呼吸など
 2: 非放射性キセノン脳血流動態検査など

手術

なし

手術・処置等 1

なし

手術・処置等 2

なし

定義副傷病

なし

010069xx99000x

あり

010069xx99001x

あり

1

定義副傷病

なし

010069xx99010x

あり

010069xx99011x

2

010069xx9902xx

あり

手術・処置等 2

なし

010069xx9910xx

あり

1

010069xx9911xx

2

010069xx9912xx

あり

手術・処置等 2

なし

定義副傷病

なし

010069xx97x00x

あり

010069xx97x01x

あり

1

定義副傷病

なし

010069xx97x10x

あり

010069xx97x11x

2

010069xx97x2xx

010070 脳血管障害

手術・処置等 2
 1: 人工呼吸など
 2: 非放射性キセノン脳血流動態検査など

手術

なし

手術・処置等 1

なし

手術・処置等 2

なし

定義副傷病

なし

010070xx99000x

あり

010070xx99001x

あり

1

010070xx9901xx

2

定義副傷病

なし

010070xx99020x

あり

010070xx99021x

あり

手術・処置等 2

なし

010070xx9910xx

あり

1

010070xx9911xx

2

定義副傷病

なし

010070xx99120x

あり

010070xx99121x

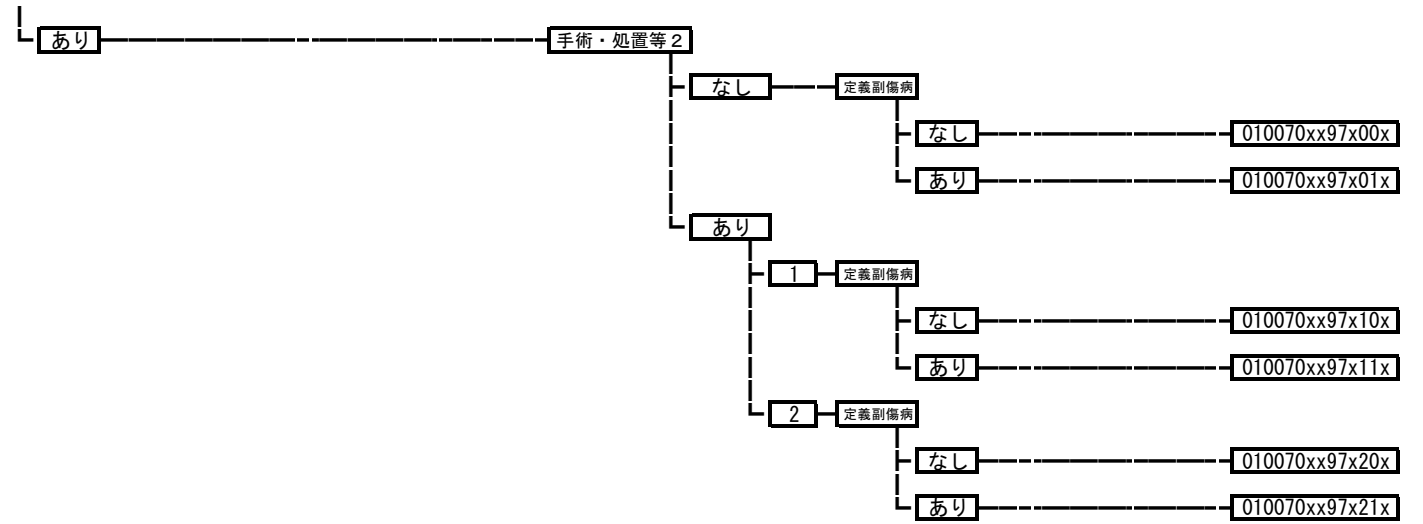

010080 脳脊髄の感染を伴う炎症

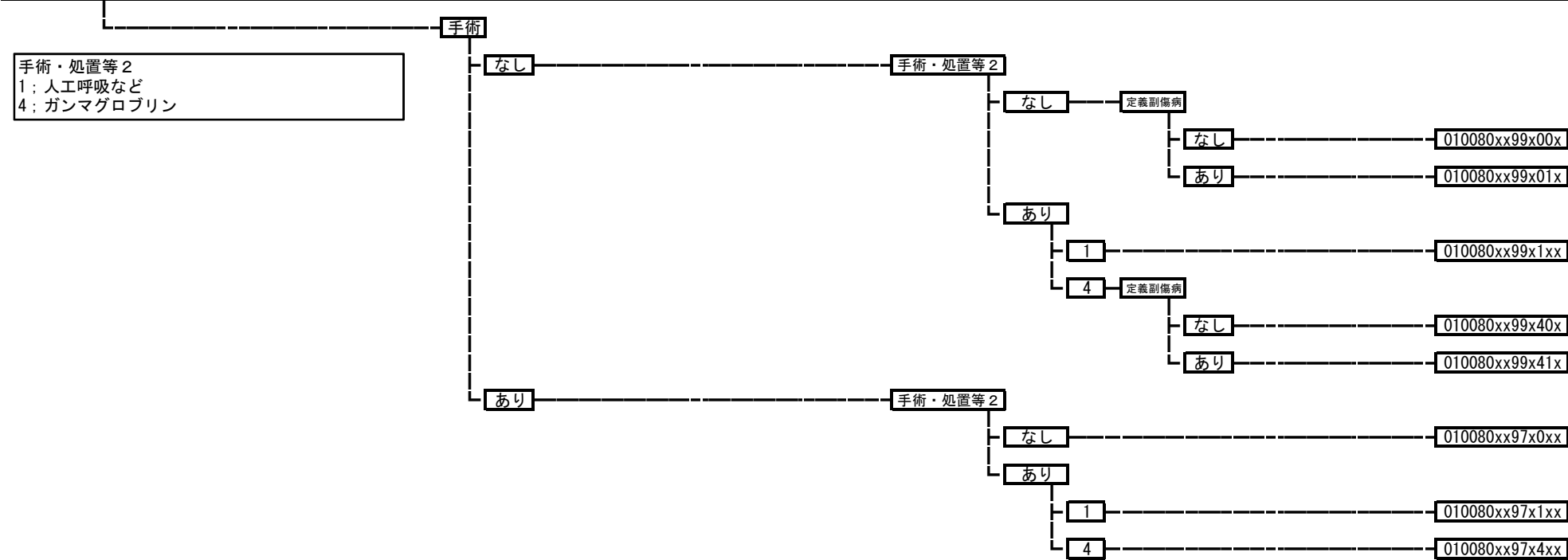

010083 結核性髄膜炎、髄膜脳炎

010083xxxxxxxxx

010086 プリオン病

010086xxxxxxxxx

010089 亜急性硬化性全脳炎

010089xxxxxxxxx

010090 多発性硬化症

手術・処置等 2
 1: 人工呼吸、中心静脈注射
 3: 血漿交換療法
 4: インターフェロン

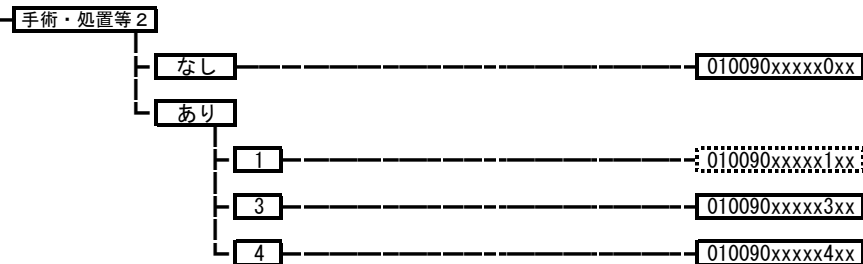

010100 脱髄性疾患（その他）

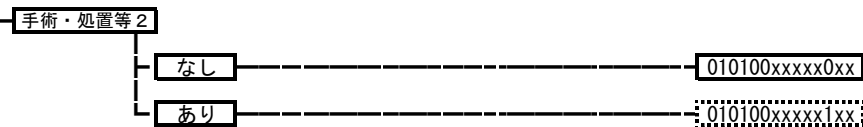

010110 免疫介在性・炎症性ニューロパチー

手術・処置等 2
 1: 人工呼吸、中心静脈注射
 3: 血漿交換療法
 4: ガンマグロブリン

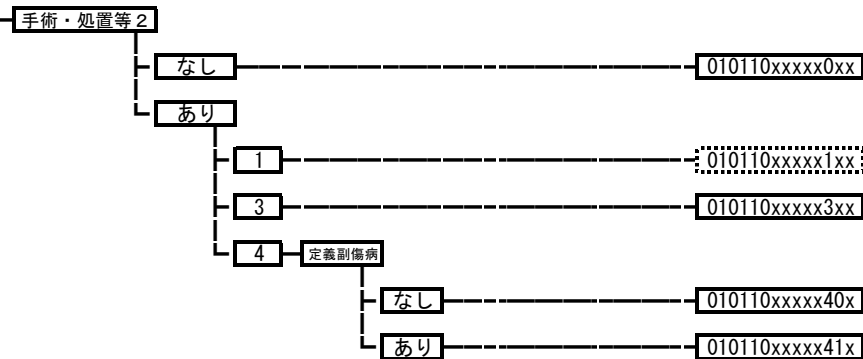

010111 遺伝性ニューロパチー

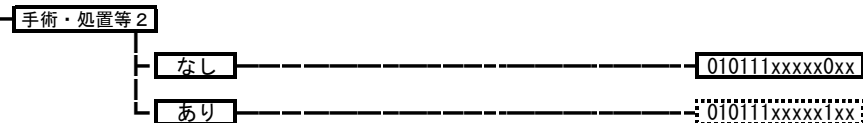

010120 特発性（単）ニューロパチー

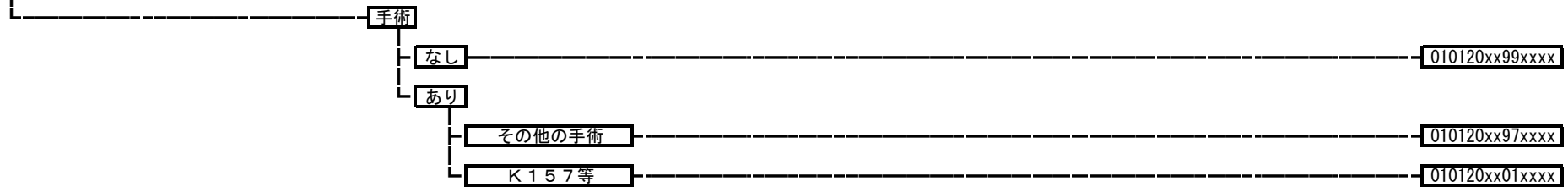

010130 重症筋無力症

手術・処置等 2
1：人工呼吸、中心静脈注射
3：血漿交換療法
4：ガンマグロブリン

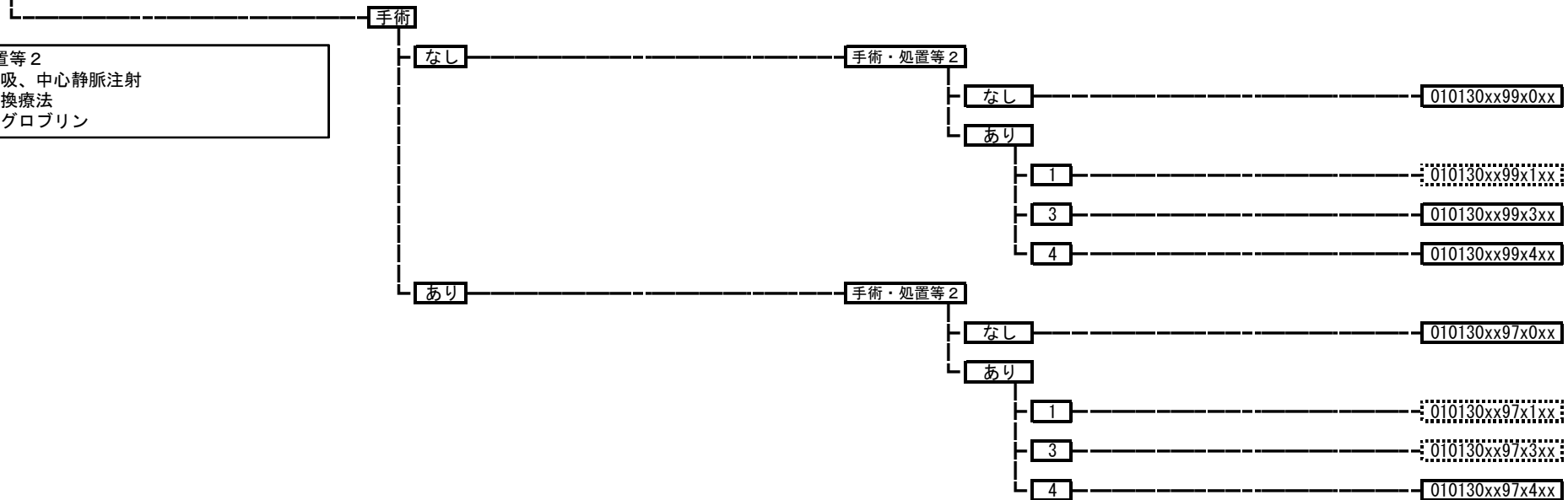

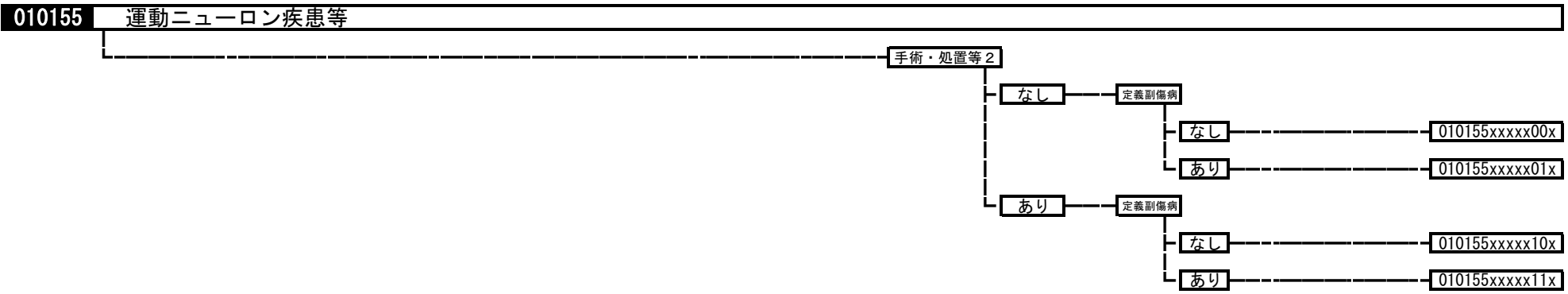
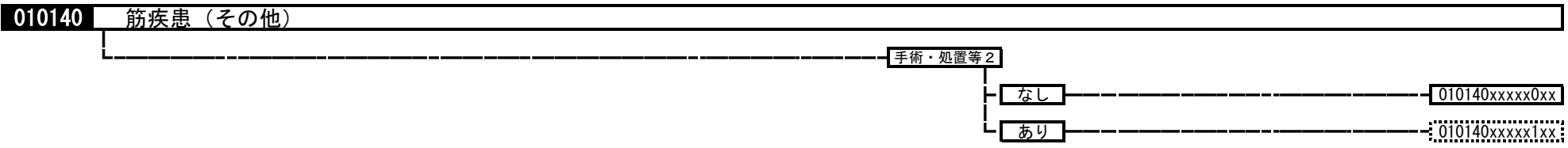

010160 パーキンソン病

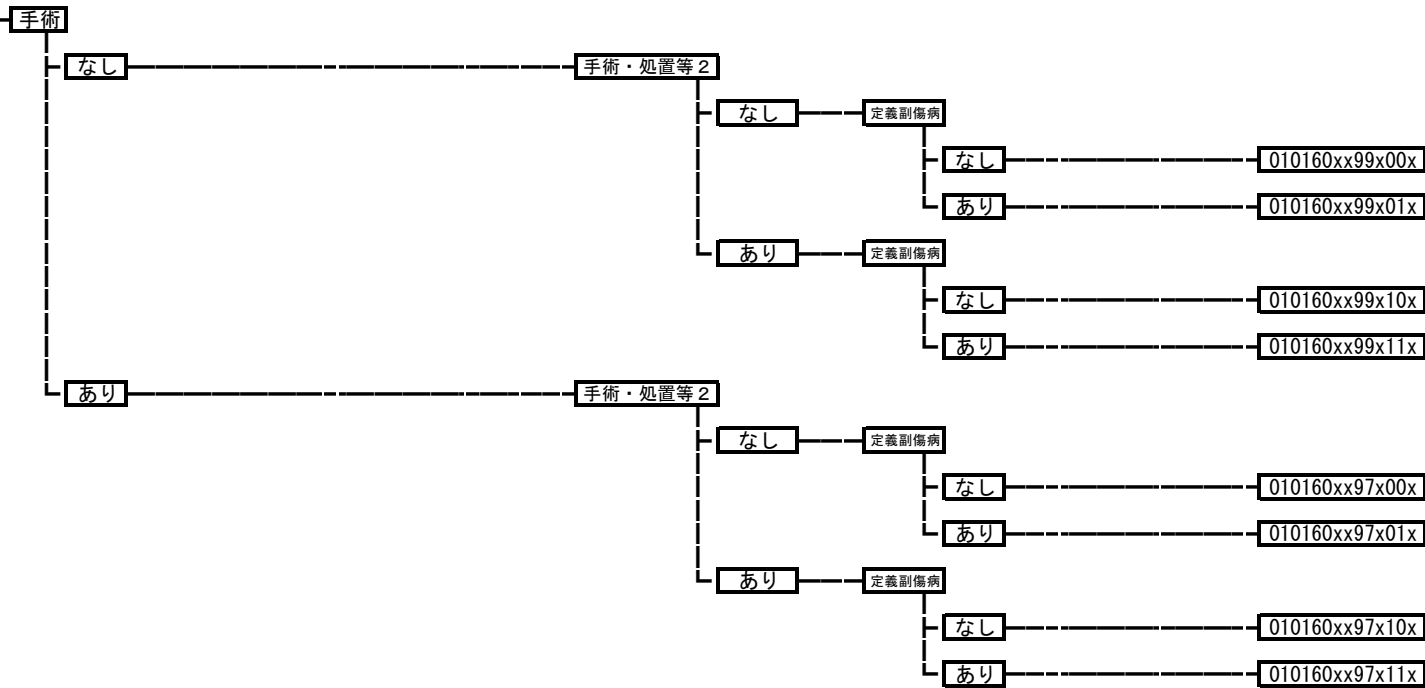

010170 基底核等の変性疾患



010180 不随意運動

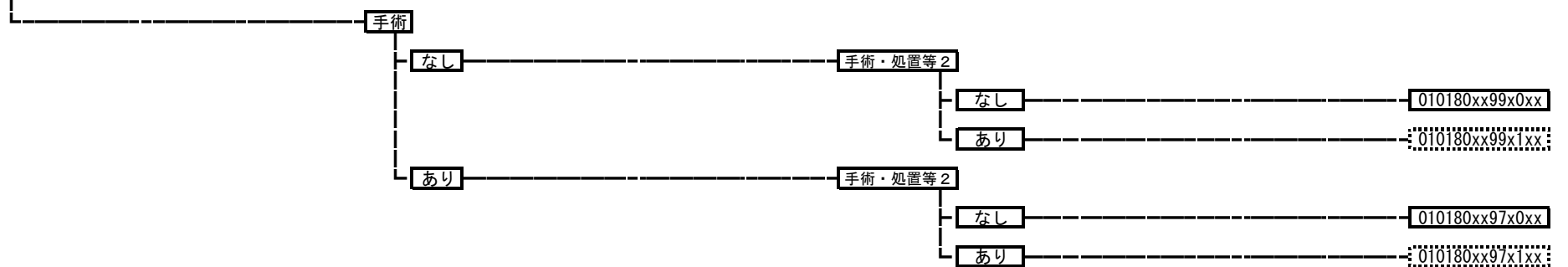

010190 遺伝性運動失調症

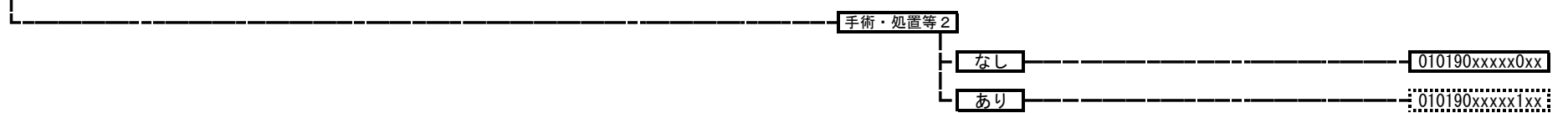

010200 水頭症

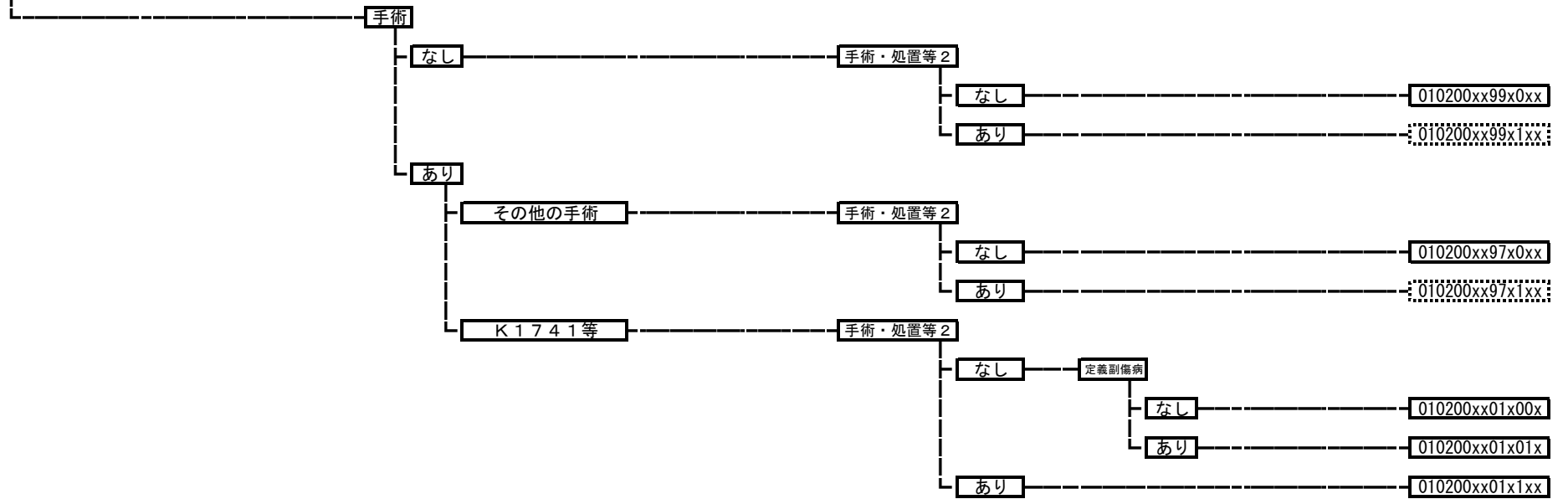

01021x 認知症

	010210	アルツハイマー型認知症
	010211	血管性認知症
	010212	その他の認知症
	010213	アルツハイマー病

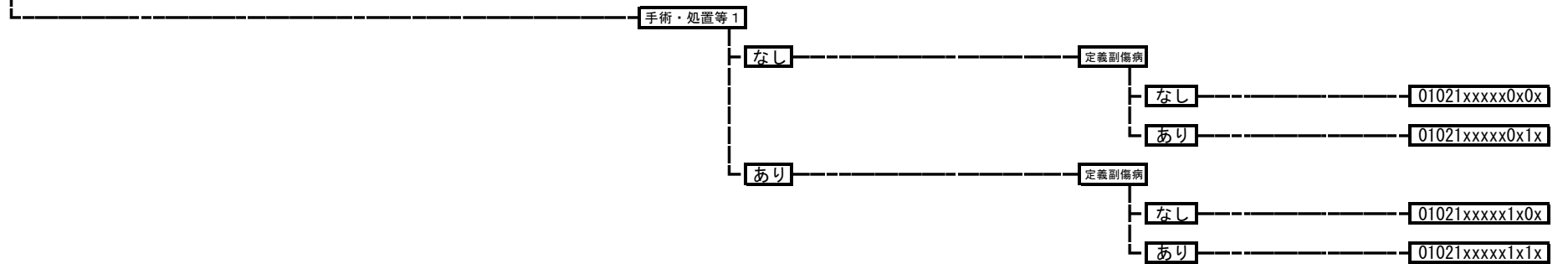

010220 その他の変性疾患
 010220xxxxxxxxx

010230 てんかん

手術・処置等 2
 1: 人工呼吸、中心静脈注射
 2: PET、SPECT

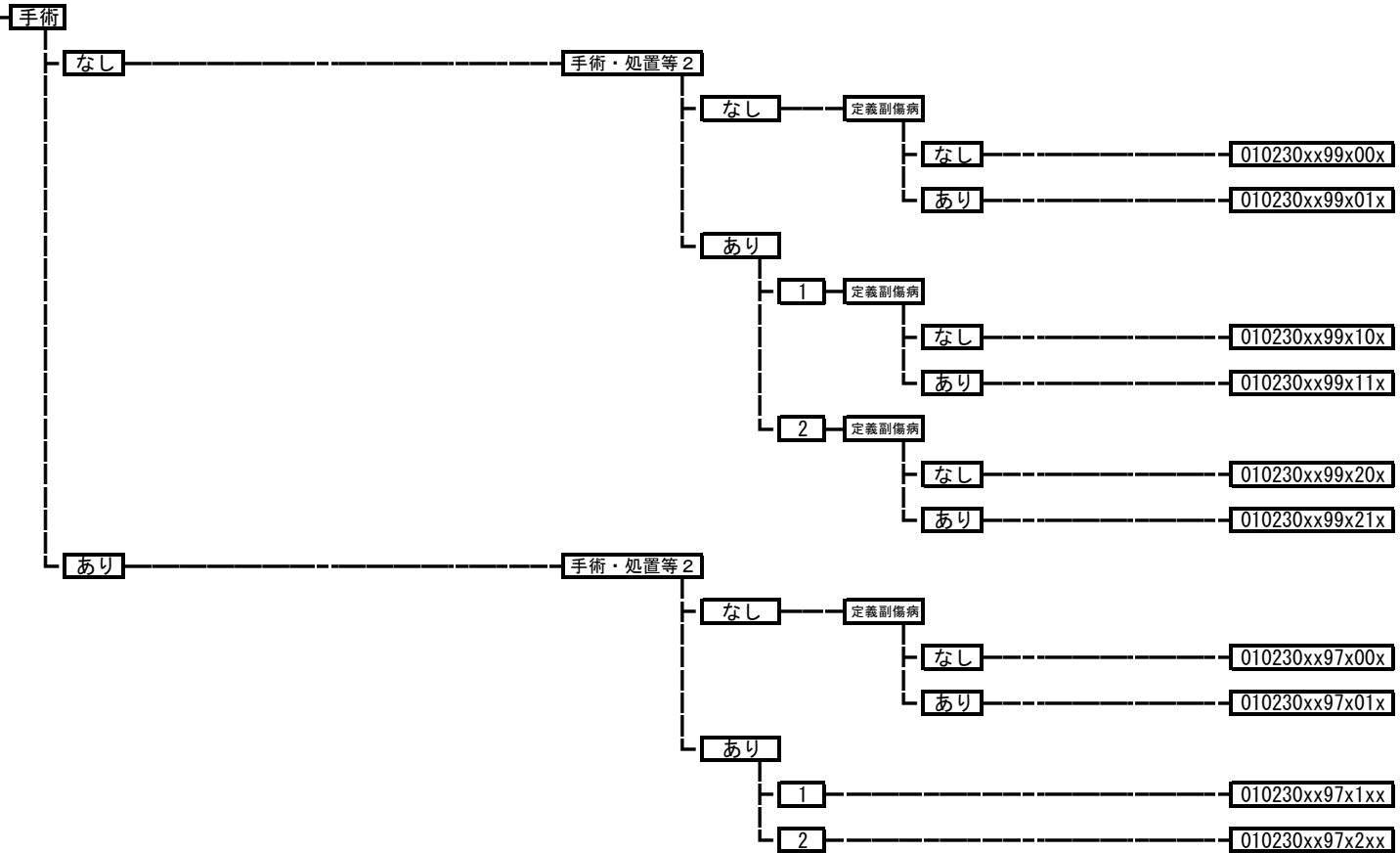

010240 片頭痛、頭痛症候群（その他）
010240xxxxxxxx

010250 アルコール依存症候群
010250xxxxxxxx

010260 ウェルニッケ脳症
010260xxxxxxxx

010270 中毒性脳症
010270xxxxxxxx

010280 ジストニー、筋無力症
手術・処置等2
なし 010280xxxx0xx
あり 010280xxxx1xx

010290 自律神経系の障害
010290xxxxxxxx

010300 睡眠障害
010300xxxxxxxx

010310 脳の障害（その他）

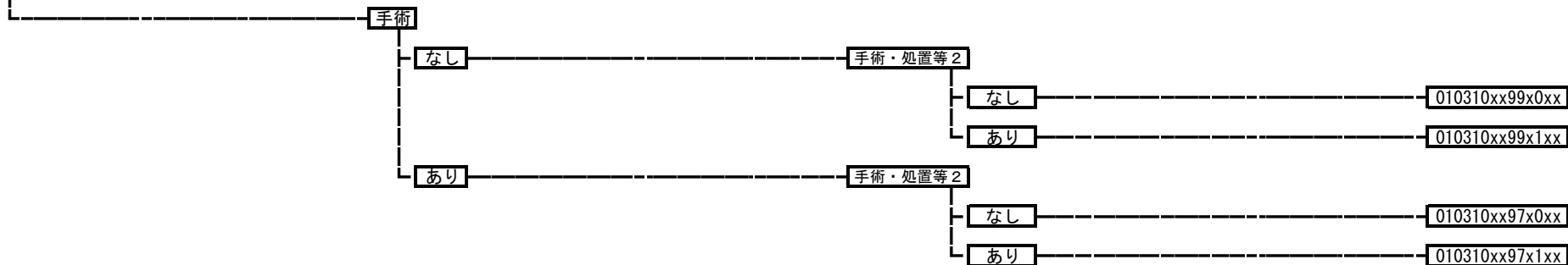

02001x 角膜・眼及び付属器の悪性腫瘍

- 020011 眼瞼・結膜の悪性腫瘍
- 020012 眼窩の悪性腫瘍
- 020013 ぶどう膜の悪性黒色腫
- 020014 眼の悪性腫瘍（その他）

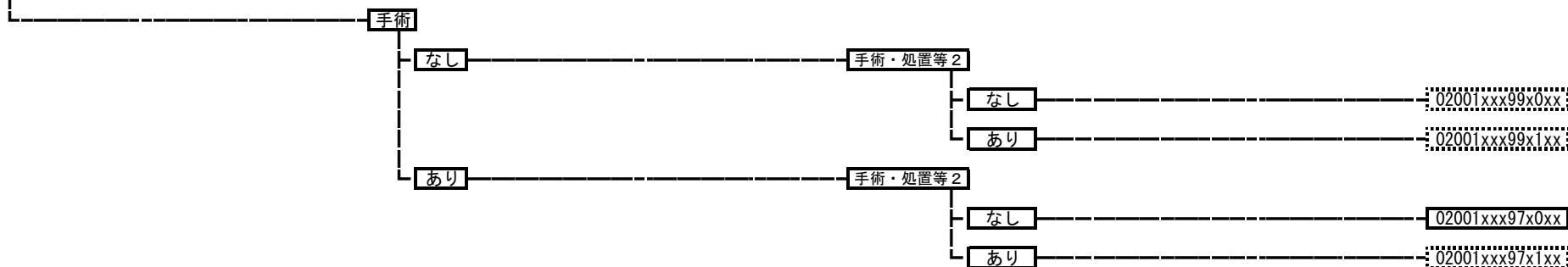

020040 網膜芽細胞腫

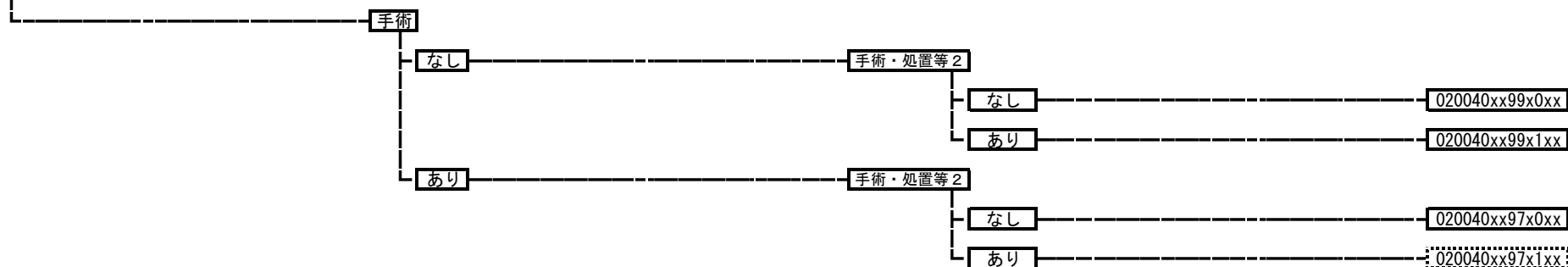

02006x 眼の良性腫瘍

- 020061 眼瞼の良性腫瘍
- 020062 結膜・角膜腫瘍
- 020063 虹彩・毛様体・脈絡膜・網膜腫瘍
- 020064 眼の良性腫瘍（その他）

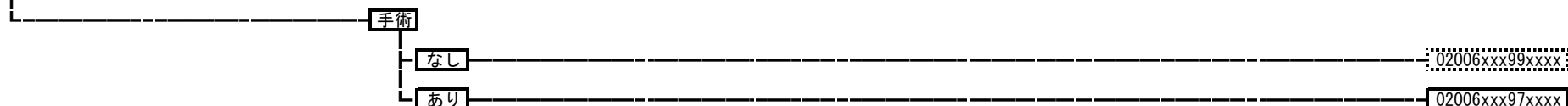

020080 眼窩腫瘍

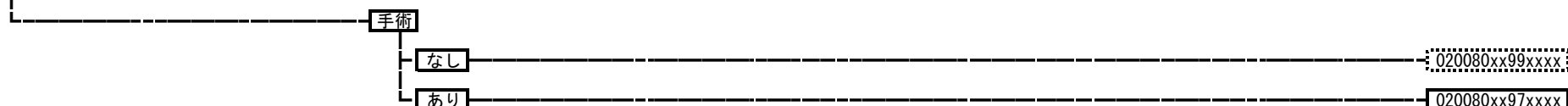

020100 涙嚢腫瘍



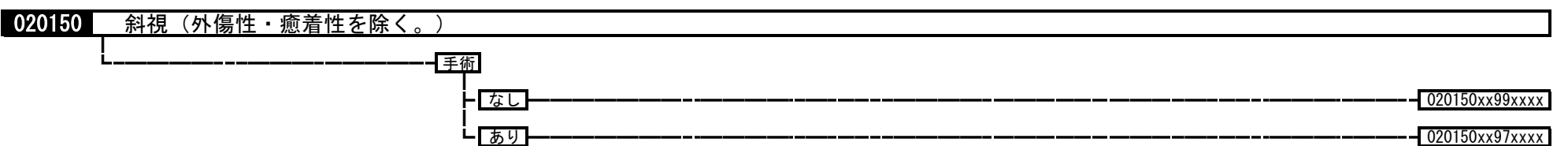
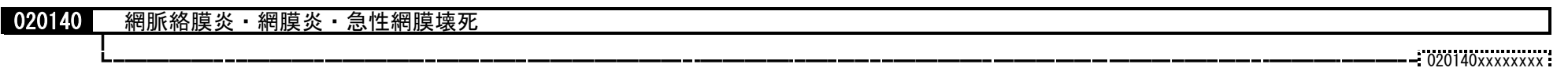
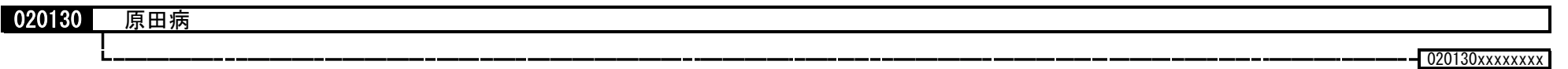
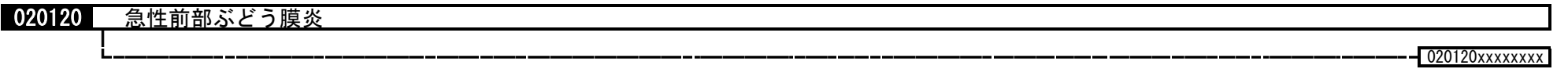
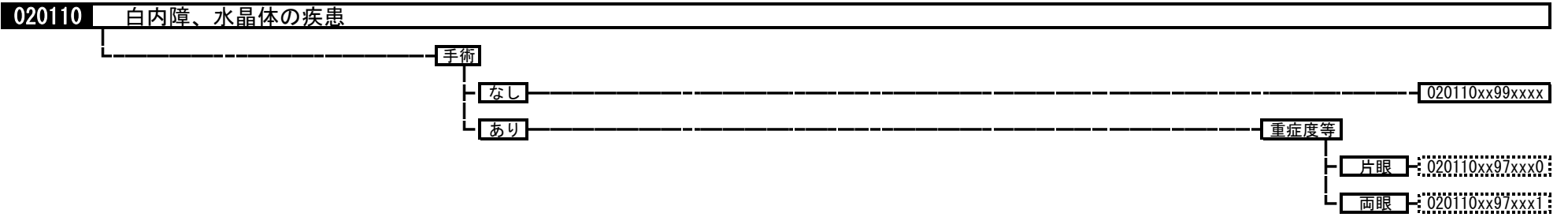

020160 網膜剥離

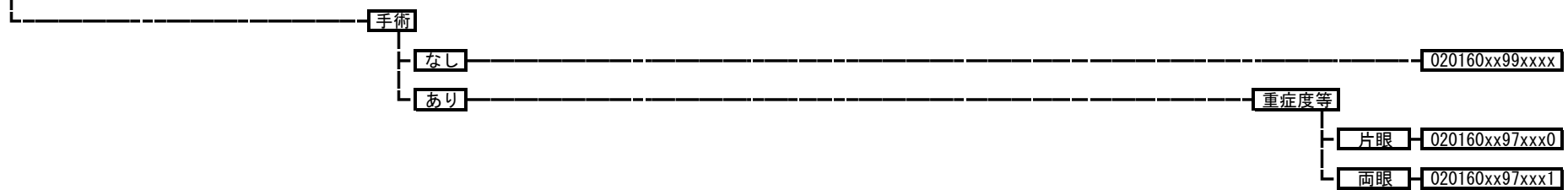

020180 糖尿病性増殖性網膜症

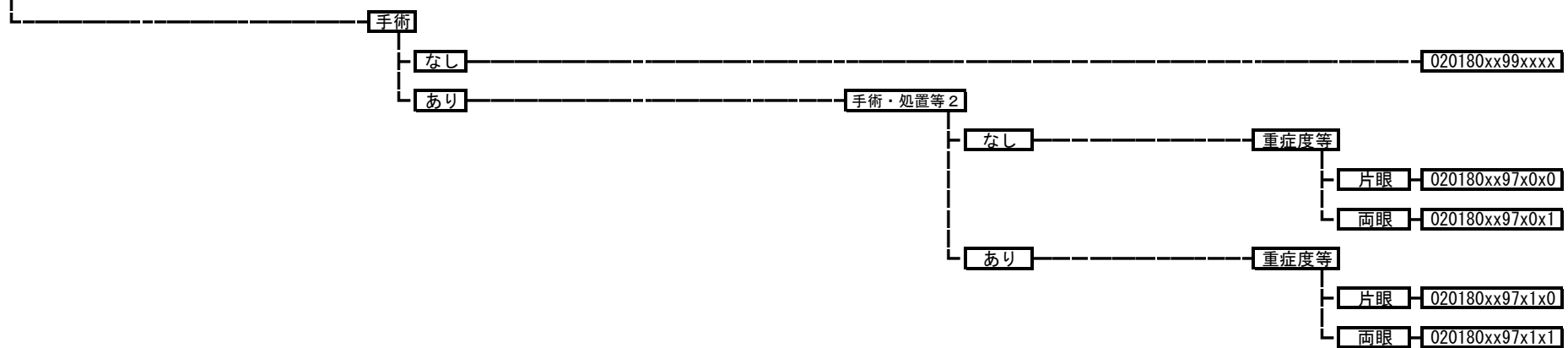

020190 未熟児網膜症

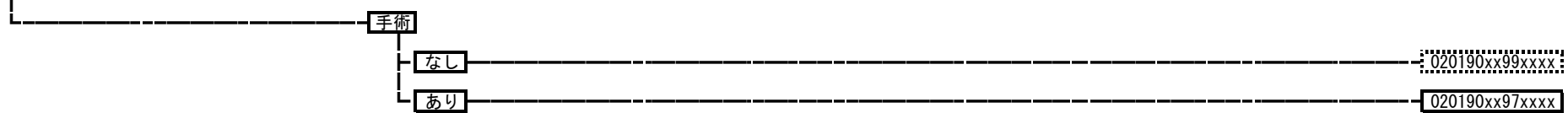

020200 黄斑、後極変性

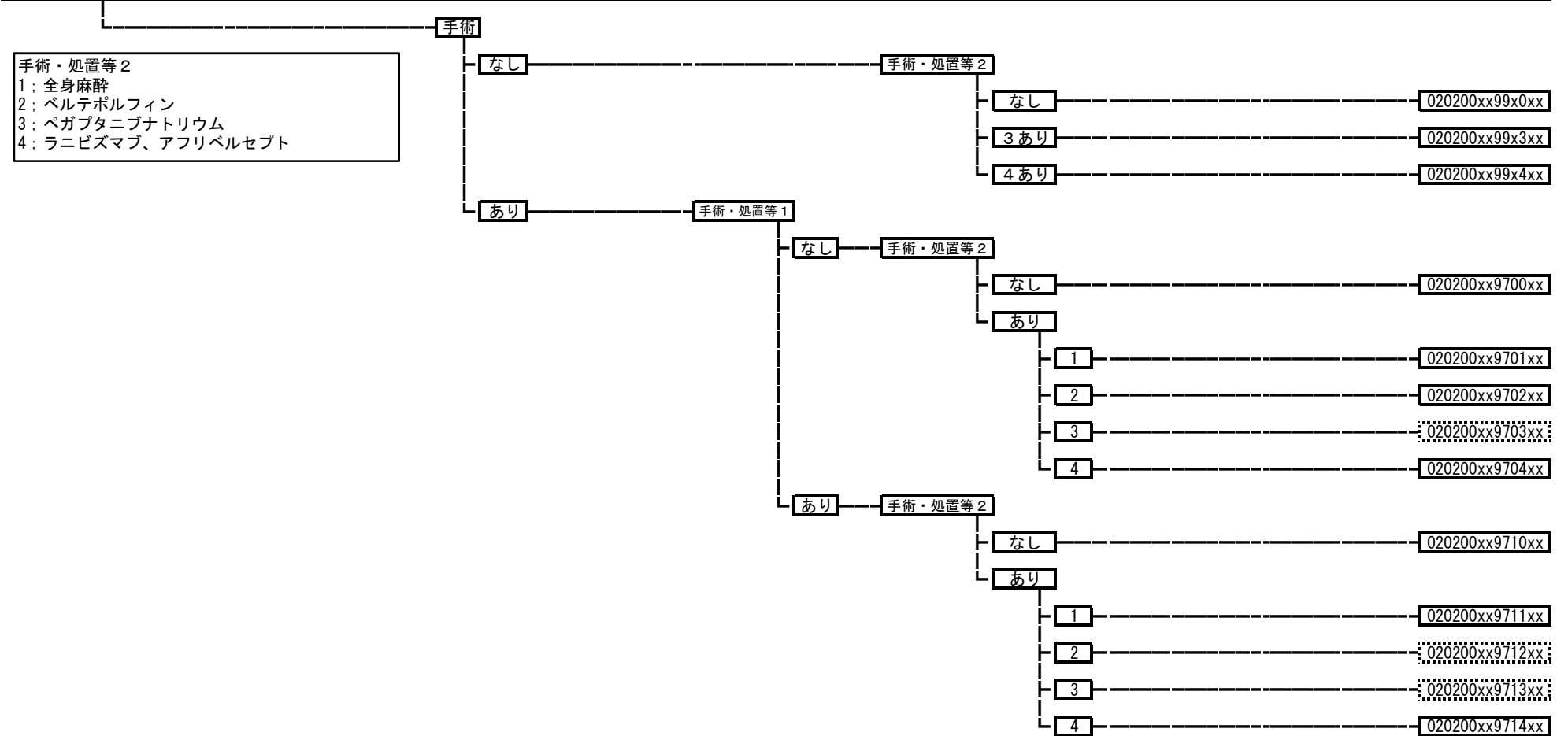

020210 網膜血管閉塞症

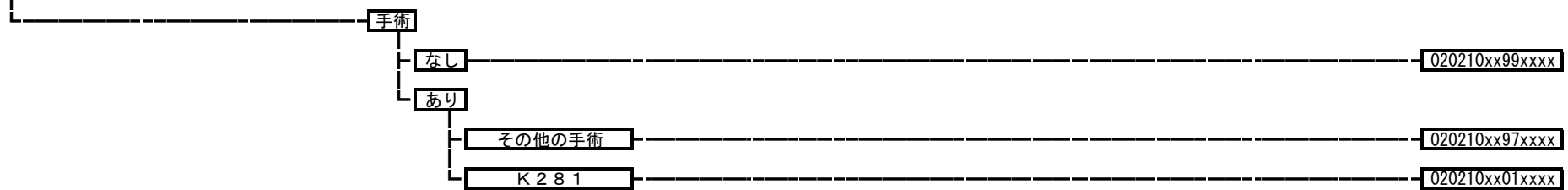

020220 緑内障

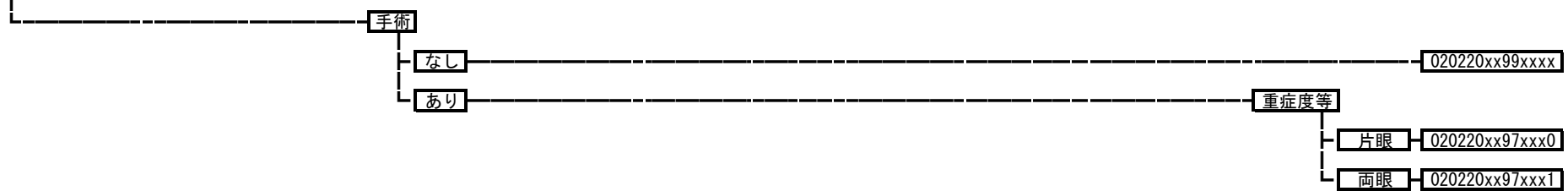

020230 眼瞼下垂

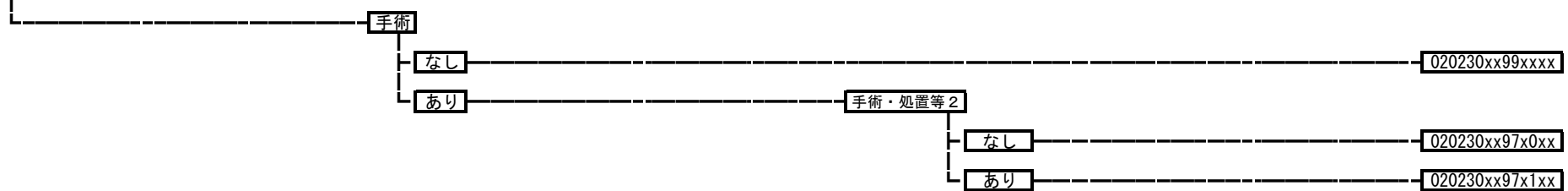

020240 硝子体疾患

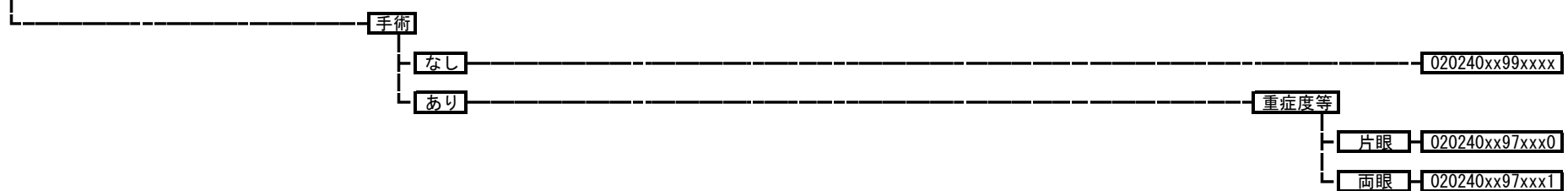

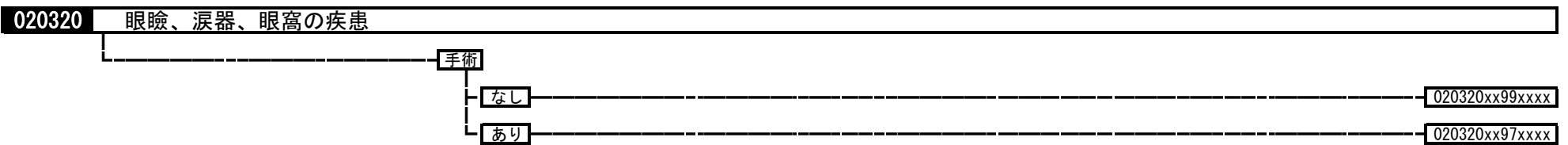
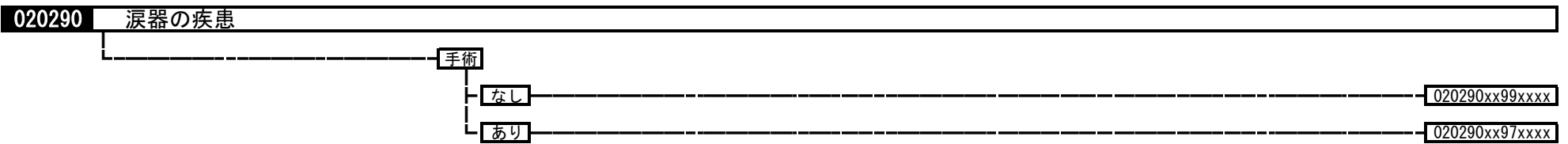
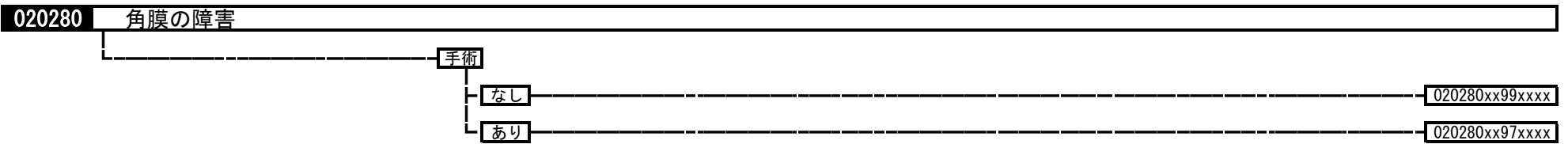
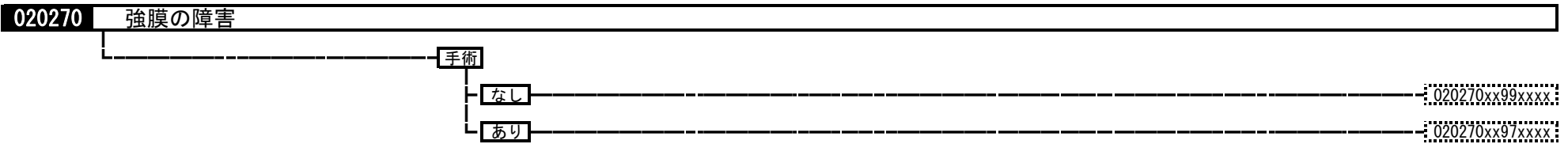
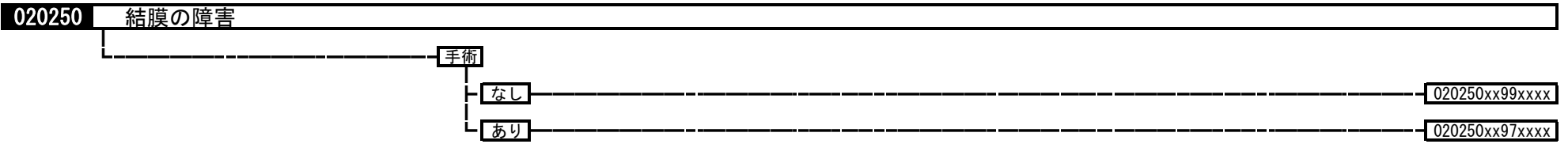

020325 甲状腺機能異常性眼球突出（症）
020325xxxxxxxx

020340 虹彩毛様体炎、虹彩・毛様体の障害

- 手術
 - なし 020340xx99xxxx
 - あり 020340xx97xxxx

020350 脈絡膜の疾患

- 手術
 - なし 020350xx99xxxx
 - あり 020350xx97xxxx

020360 眼球の障害

- 手術
 - なし 020360xx99xxxx
 - あり 020360xx97xxxx

020370 視神経の疾患

- 手術
 - なし 020370xx99xxxx
 - あり 020370xx97xxxx

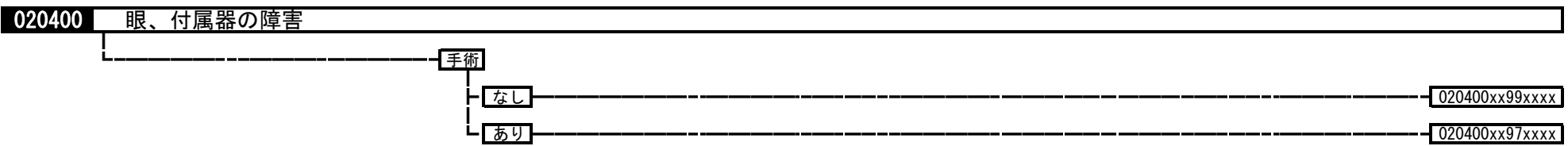
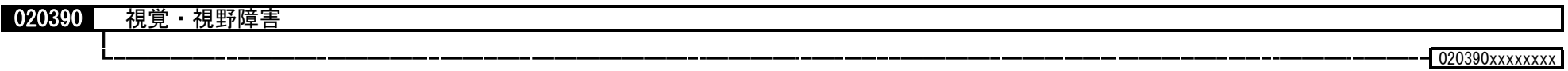
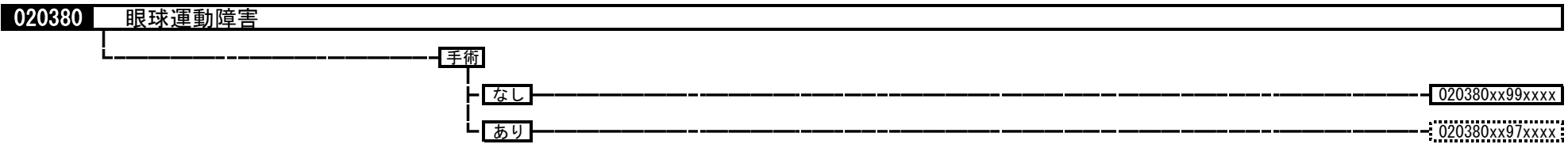

03001x	頭頸部悪性腫瘍	
	030010	口腔・下顎、口唇の悪性腫瘍
	030011	唾液腺の悪性腫瘍
	030012	上咽頭の悪性腫瘍
	030013	中咽頭の悪性腫瘍
	030014	下咽頭の悪性腫瘍
	030015	喉頭の悪性腫瘍
	030016	鼻腔・副鼻腔の悪性腫瘍
	030017	転移性頸部悪性腫瘍
	030018	聴器の悪性腫瘍
	030019	頭頸部悪性腫瘍（その他）

手術・処置等 2
 1: 人工呼吸、中心静脈注射
 2: 化学療法なしかつ放射線療法あり
 3: 化学療法ありかつ放射線療法あり
 4: 化学療法ありかつ放射線療法なし
 5: 動注化学療法

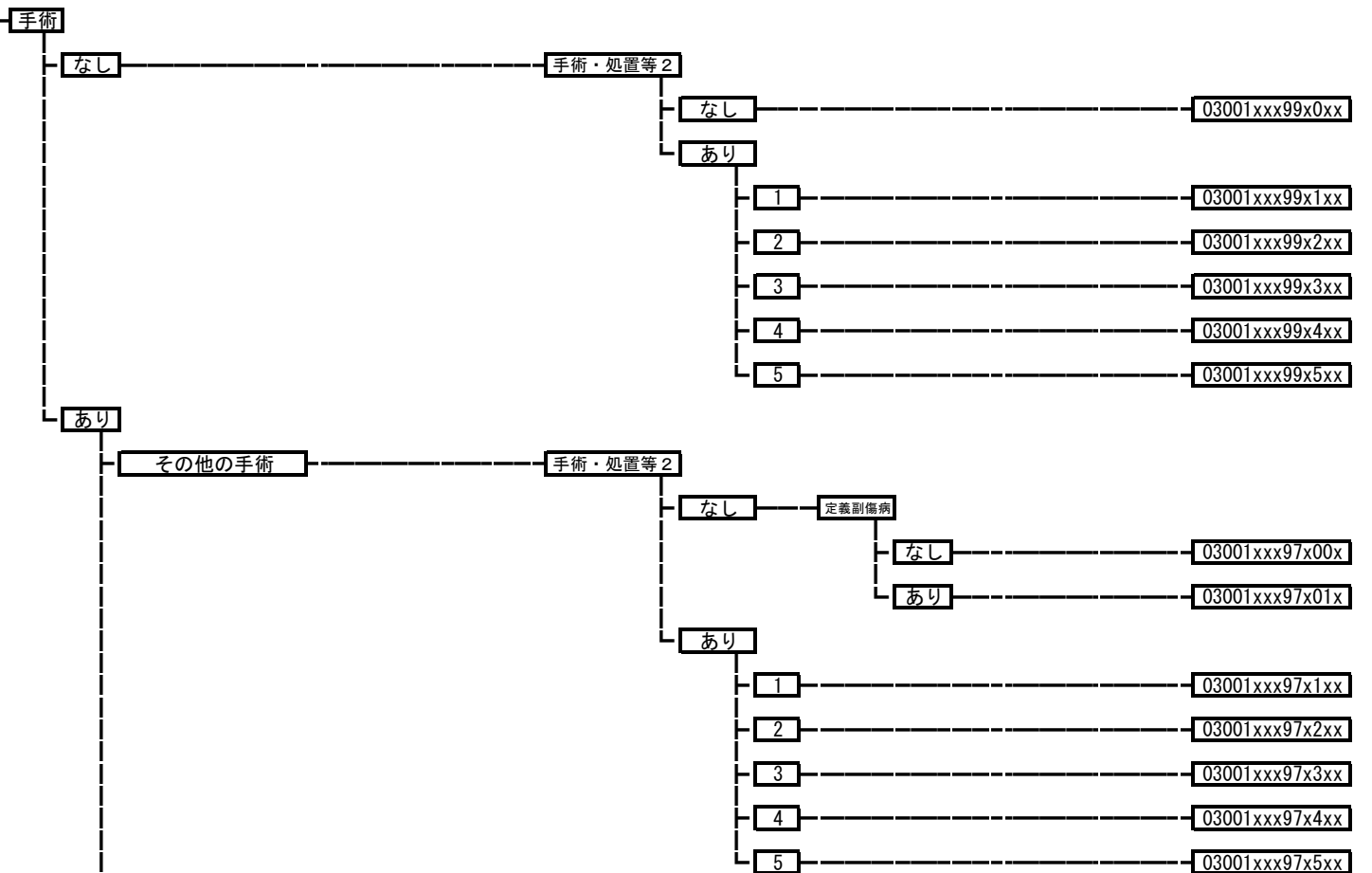

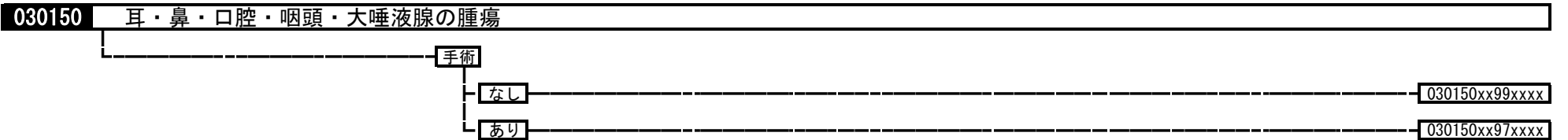
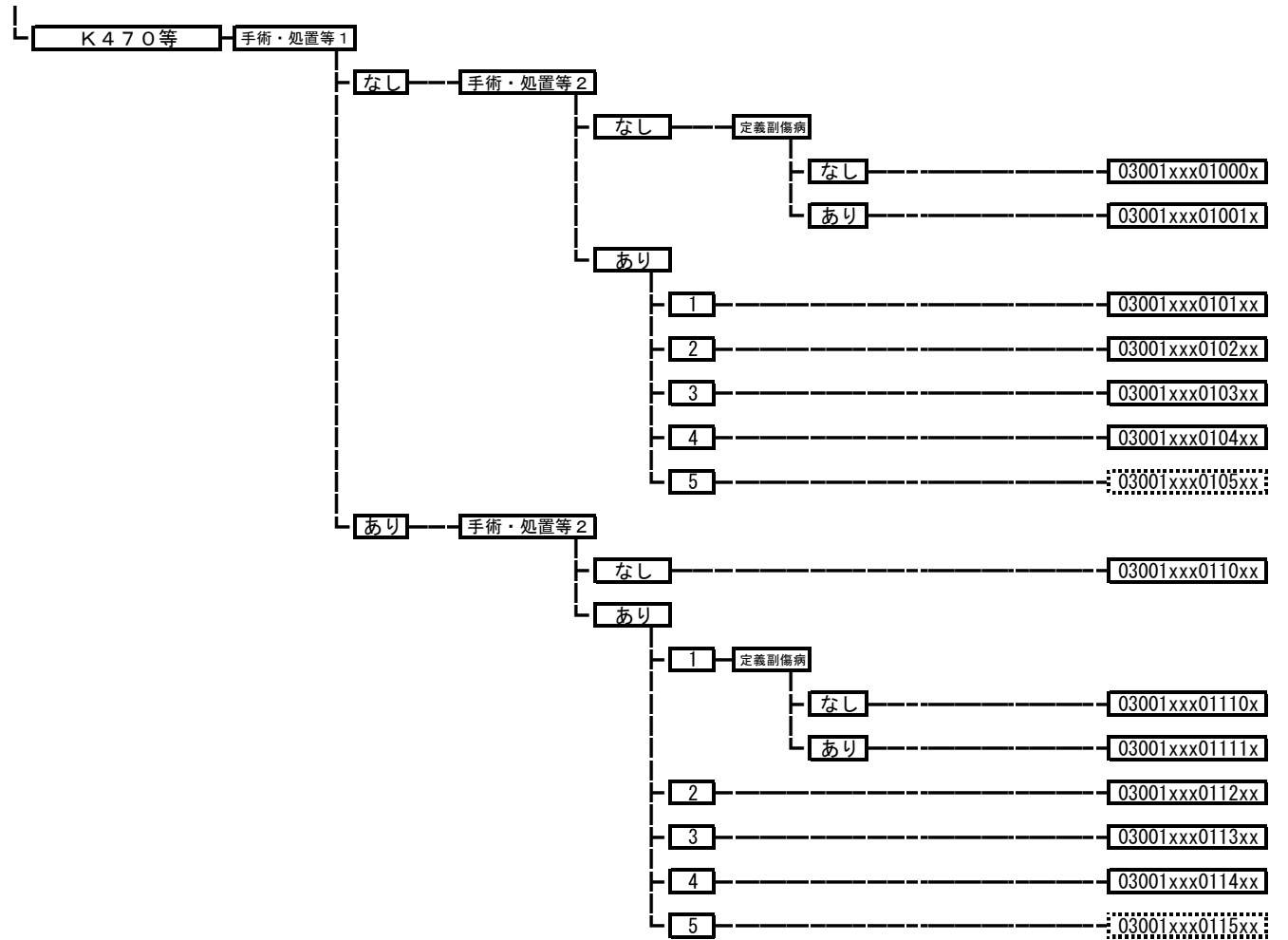

030180 口内炎、口腔疾患

手術

なし

030180xx99xxxx

あり

030180xx97xxxx

030190 唾液腺炎、唾液腺膿瘍

手術

なし

030190xx99xxxx

あり

030190xx97xxxx

030200 腺内唾石

030200xxxxxxxx

030220 ガマ腫

030220xxxxxxxx

030230 扁桃、アデノイドの慢性疾患

030230xxxxxxxx

030240 扁桃周囲膿瘍、急性扁桃炎、急性咽頭喉頭炎

手術

なし

030240xx99xxxx

あり

その他の手術

030240xx97xxxx

K368等

030240xx01xxxx

030245 伝染性単核球症
030245xxxxxxxx

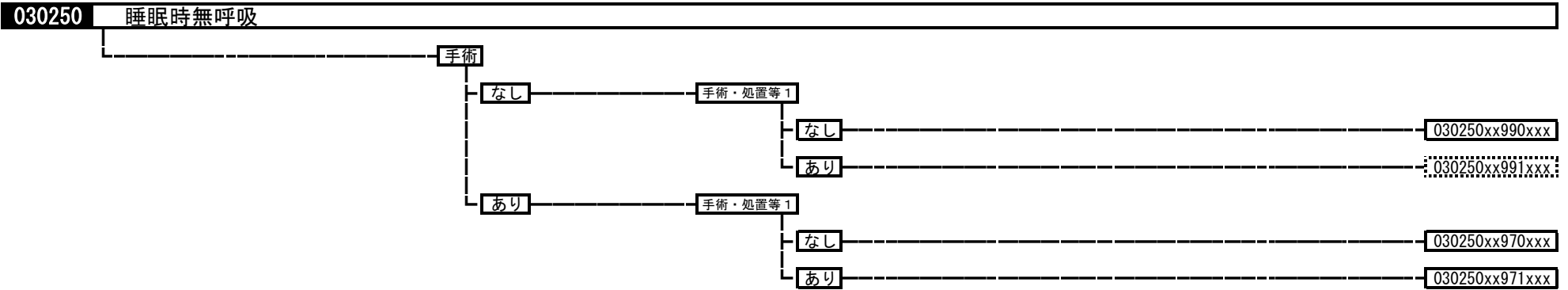

030270 上気道炎
030270xxxxxxxx

030280 声帯ポリープ、結節
030280xxxxxxxx

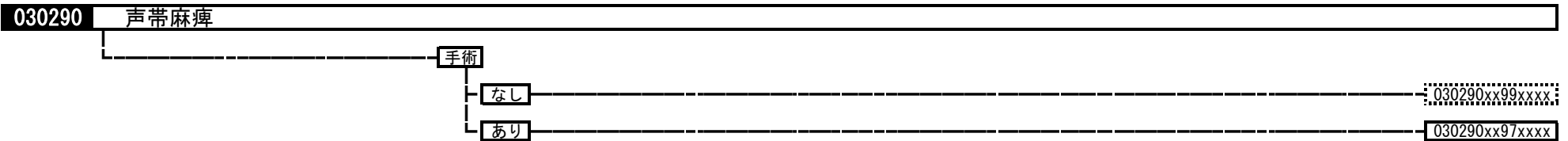

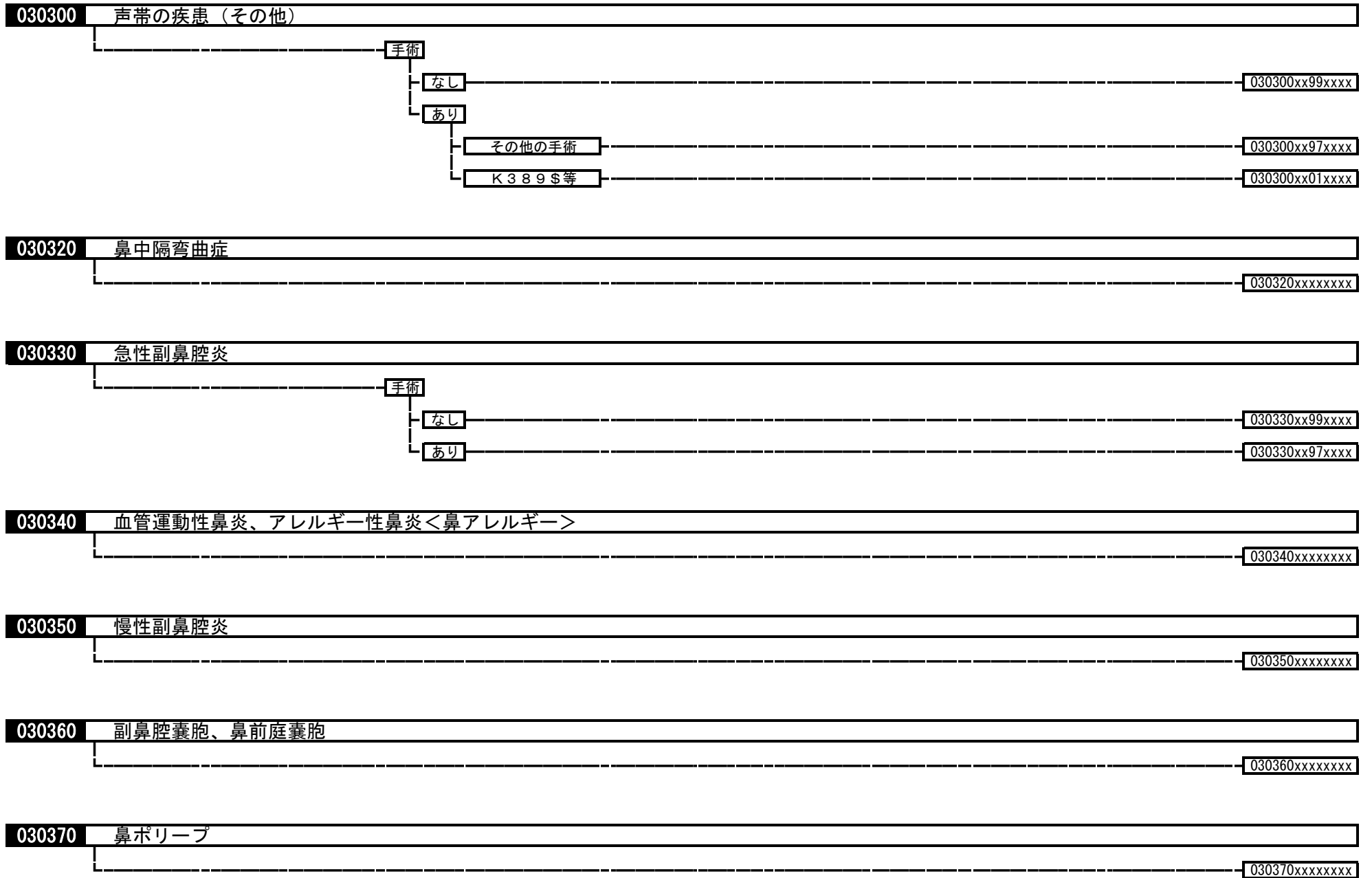

030380 鼻出血
030380xxxxxxxx

030390 顔面神経障害
手術
なし 030390xx99xxxx
あり 手術・処置等1
なし 030390xx970xxx
あり 030390xx971xxx

030400 前庭機能障害
手術
なし 030400xx99xxxx
あり 030400xx97xxxx

030410 めまい（末梢前庭以外）
030410xxxxxxxx

030425 聴覚の障害（その他）
手術
なし 030425xx99xxxx
あり 030425xx97xxxx

030428 突発性難聴
030428xxxxxxxx

030430 滲出性中耳炎、耳管炎、耳管閉塞

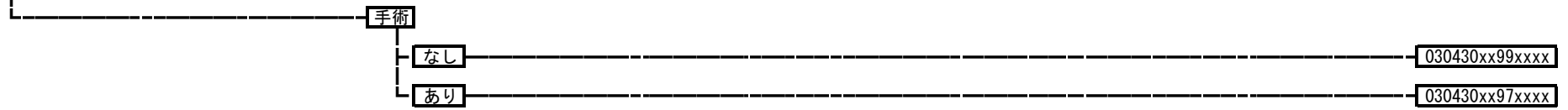

030440 慢性化膿性中耳炎・中耳真珠腫

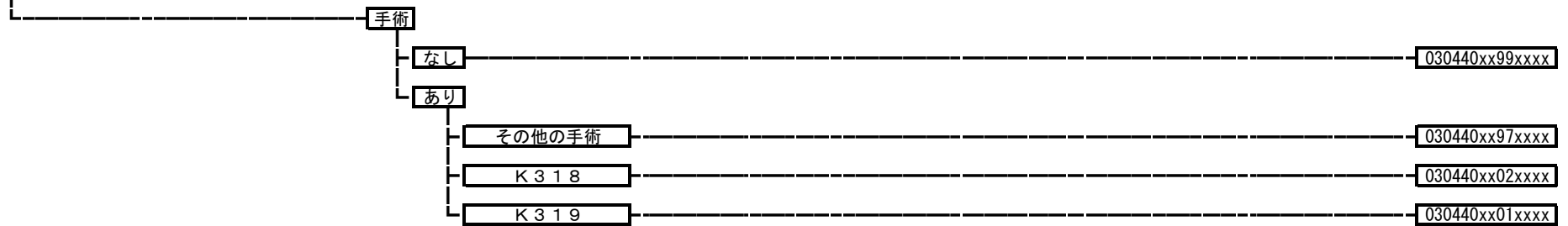

030450 外耳の障害（その他）

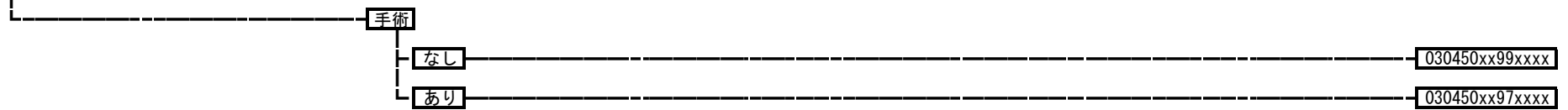

030460 中耳・乳様突起の障害

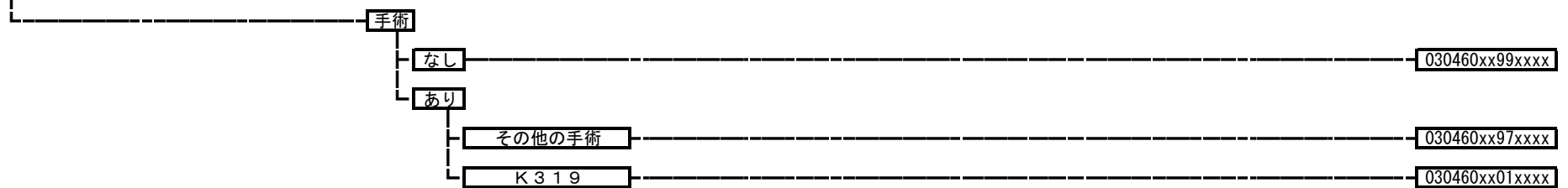

030470 内耳の障害（その他）
030470xxxxxxxx

030475 耳硬化症
030475xxxxxxxx

030490 上気道の疾患（その他）
030490xxxxxxxx

030500 唾液腺の疾患（その他）
030500xxxxxxxx

040010 縦隔悪性腫瘍、縦隔・胸膜の悪性腫瘍

手術・処置等 2
 1: 人工呼吸、中心静脈注射
 2: 放射線療法
 3: 化学療法ありかつ放射線療法なし

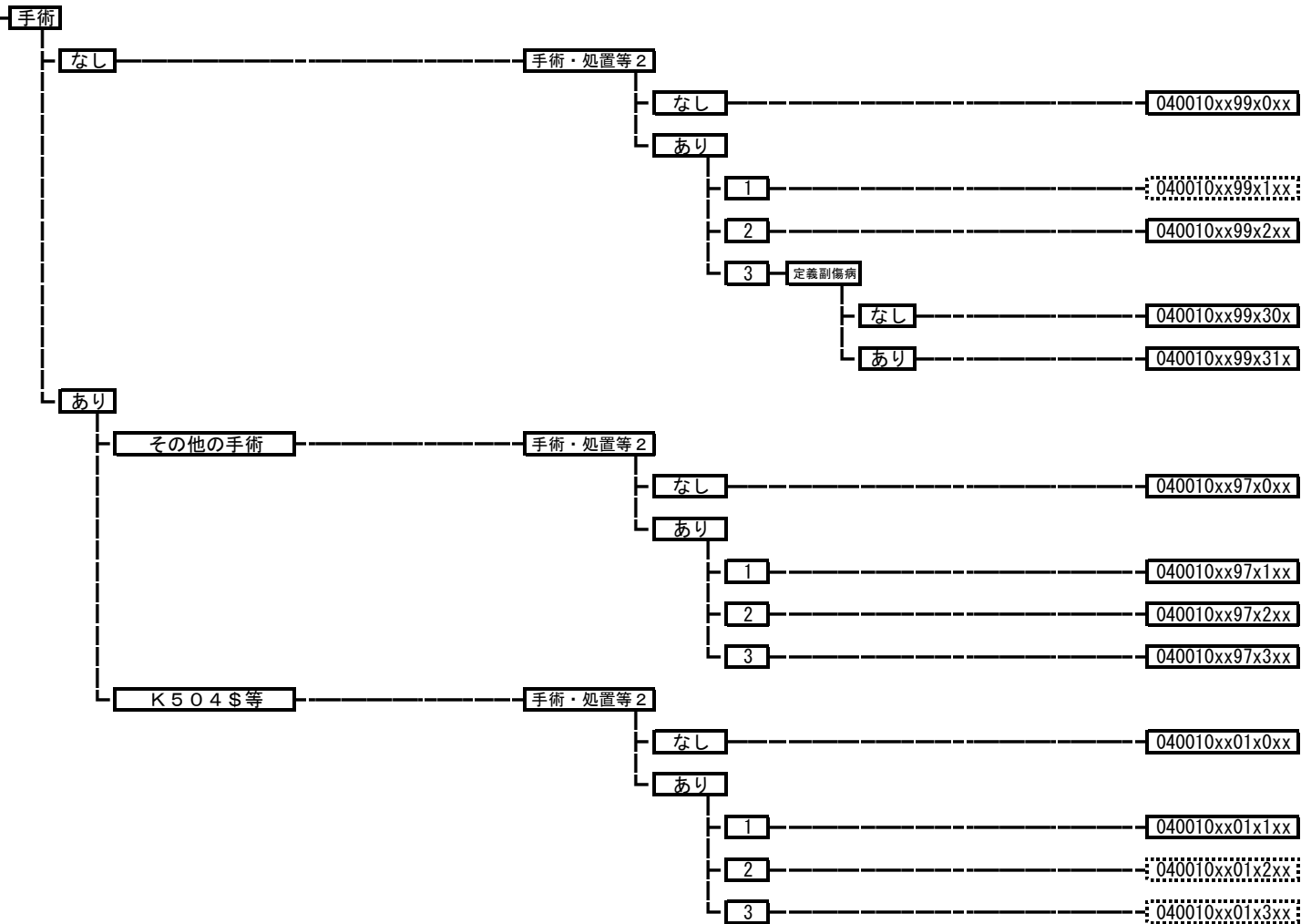

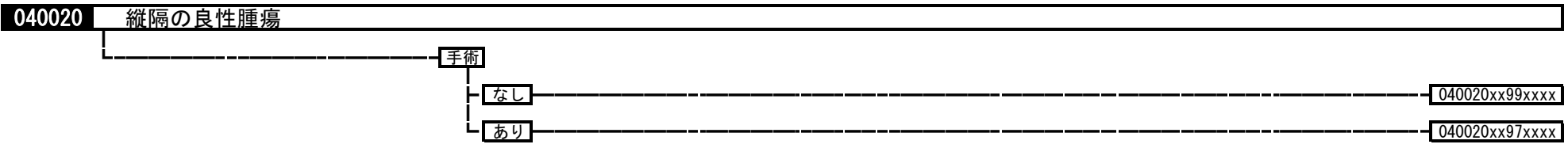

040040 肺の悪性腫瘍

手術・処置等 2
 1: 人工呼吸、中心静脈注射
 2: 化学療法なしかつ放射線療法あり
 3: 化学療法ありかつ放射線療法あり
 4: 化学療法ありかつ放射線療法なし
 5: エルロチニブなど
 6: カルボプラチン+パクリタキセルあり
 7: ペメトレキセドナトリウム水和物
 8: ベバシズマブ

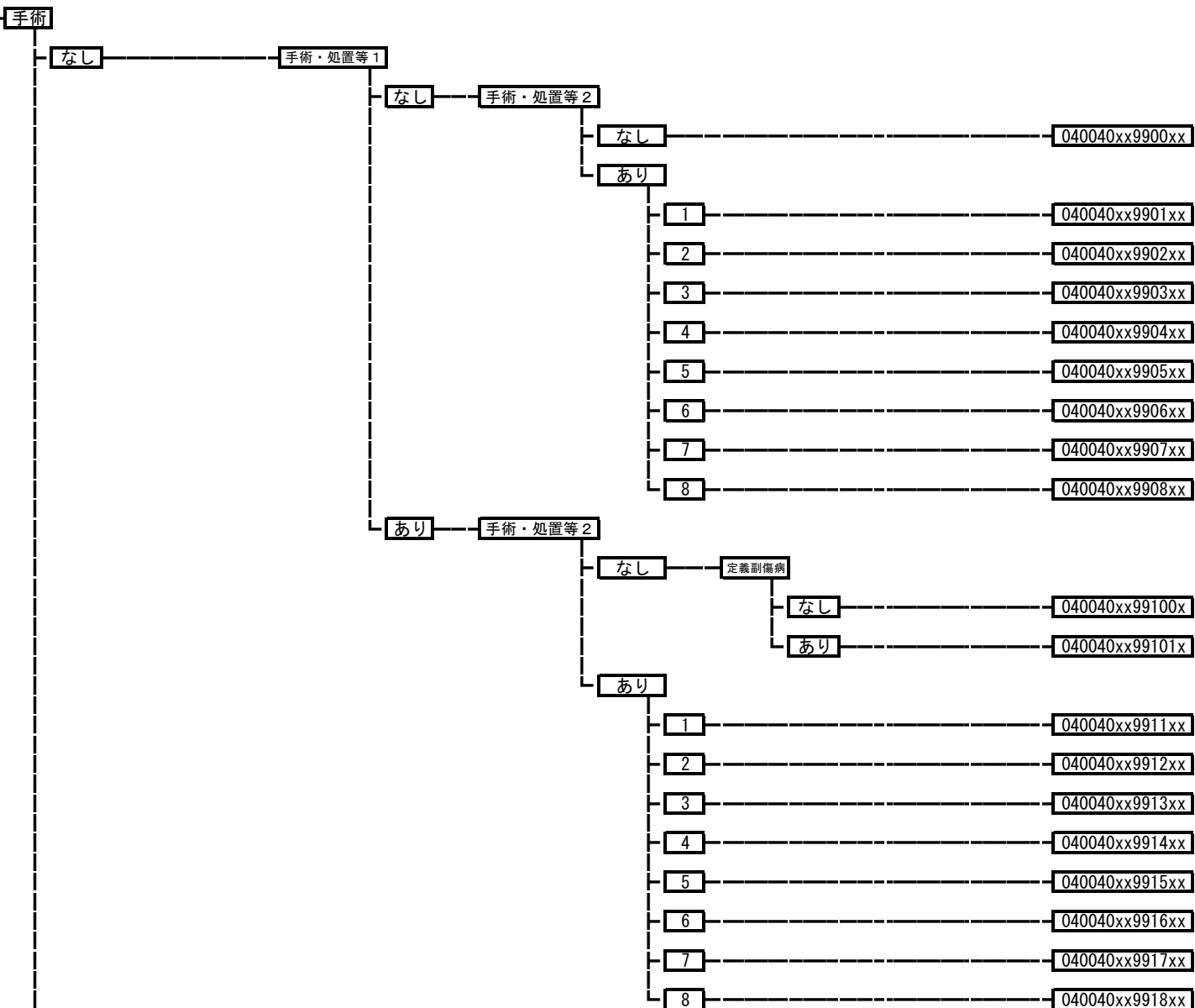

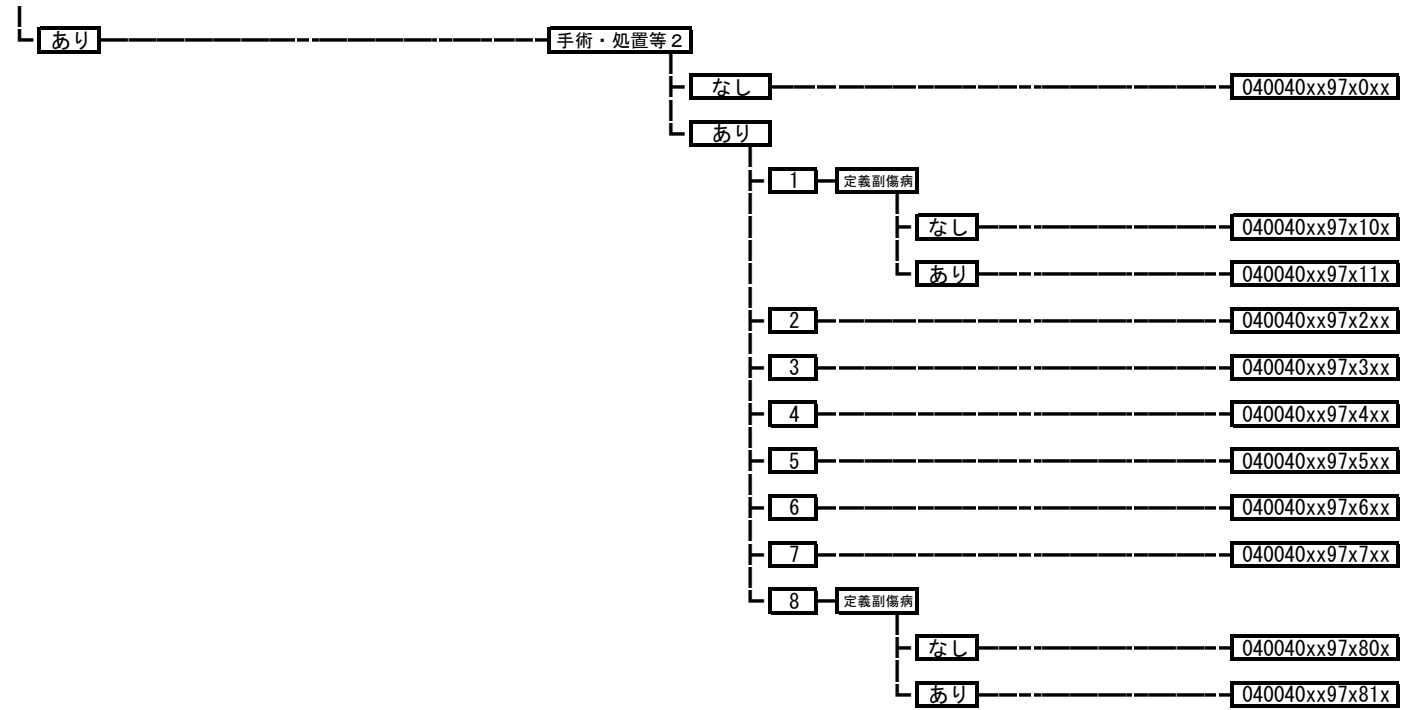

040050 胸壁腫瘍、胸膜腫瘍

手術・処置等 2
 1: 人工呼吸、中心静脈注射
 2: 放射線療法
 3: 化学療法ありかつ放射線療法なし
 4: ペメトレキセドナトリウム水和物

手術

なし

手術・処置等 2

なし

040050xx99x0xx

あり

1

040050xx99x1xx

2

040050xx99x2xx

3

040050xx99x3xx

4

040050xx99x4xx

あり

その他の手術

手術・処置等 2

なし

040050xx97x0xx

あり

1

040050xx97x1xx

2

040050xx97x2xx

3

040050xx97x3xx

4

040050xx97x4xx

K 5 1 1 5 等

手術・処置等 2

なし

040050xx01x0xx

あり

1

040050xx01x1xx

2

040050xx01x2xx

3

040050xx01x3xx

4

040050xx01x4xx

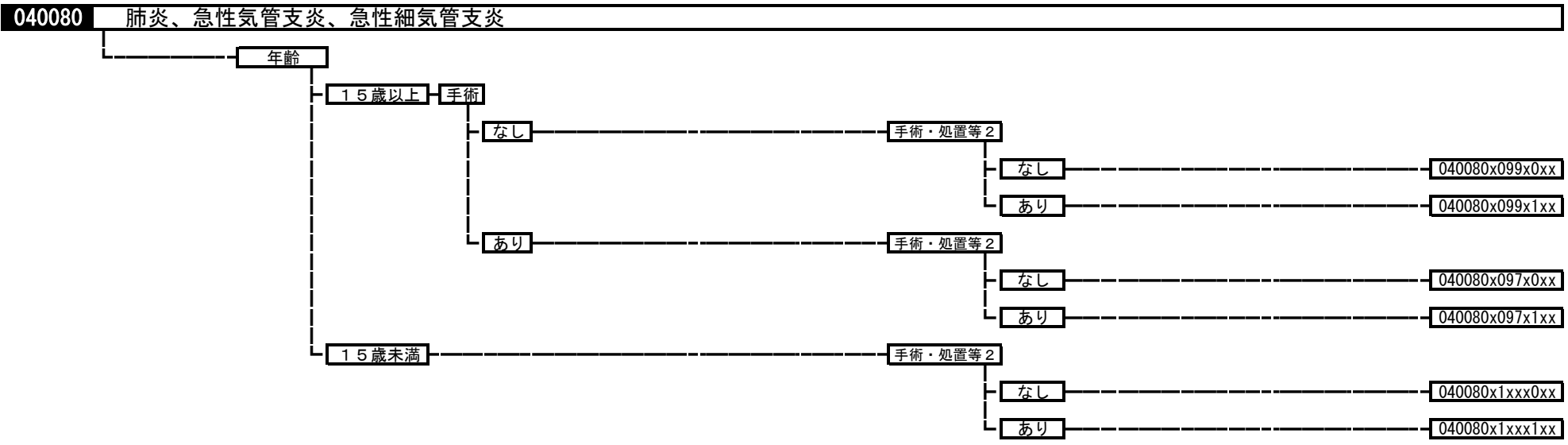
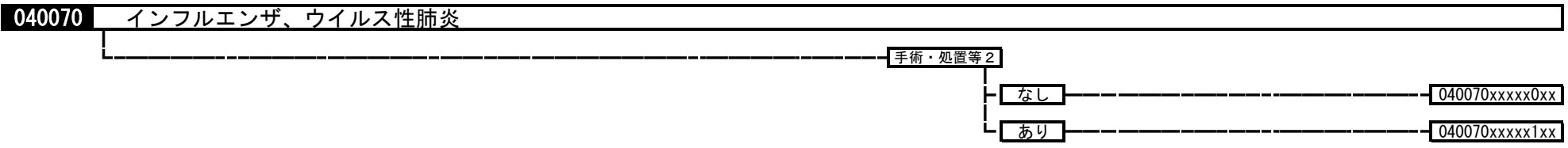

040081 誤嚥性肺炎

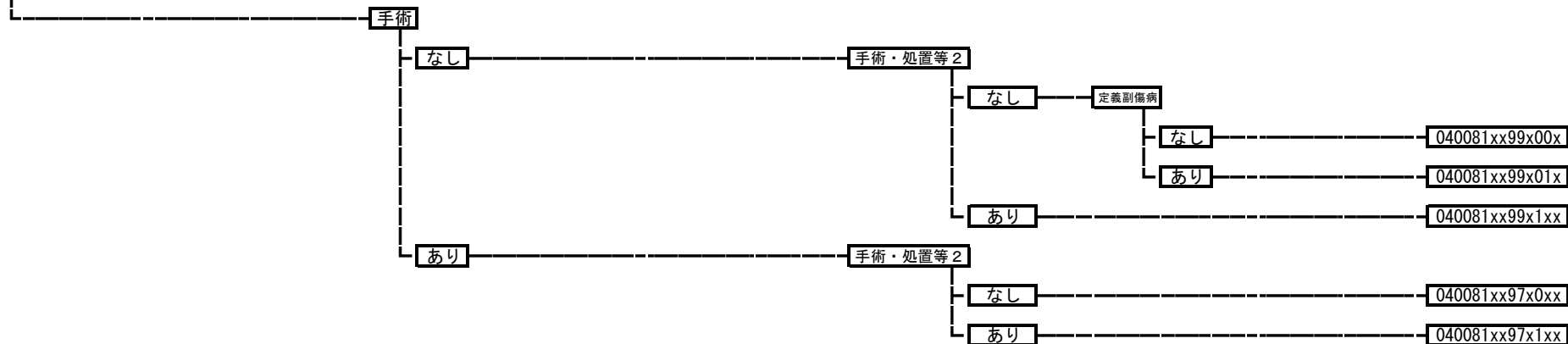

040090 下気道感染症（その他）



040100 喘息

手術・処置等 2
1: 人工呼吸
2: オマリズマブ

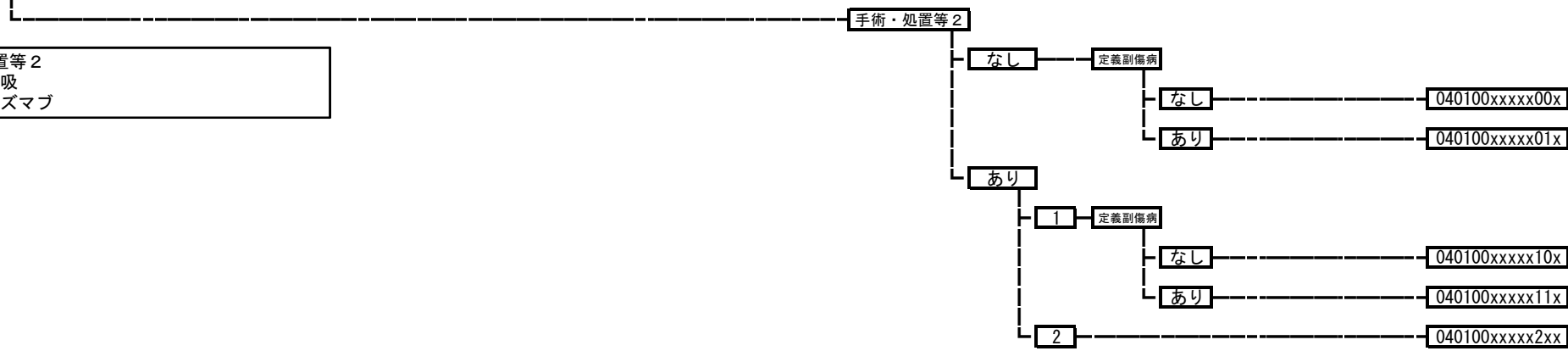

040110 間質性肺炎

手術・処置等 2
1: 人工呼吸
2: シベレスタットナトリウム水和物

手術・処置等 2

なし

040110xxxx0xx

あり

1

040110xxxx1xx

2

040110xxxx2xx

040120 慢性閉塞性肺疾患

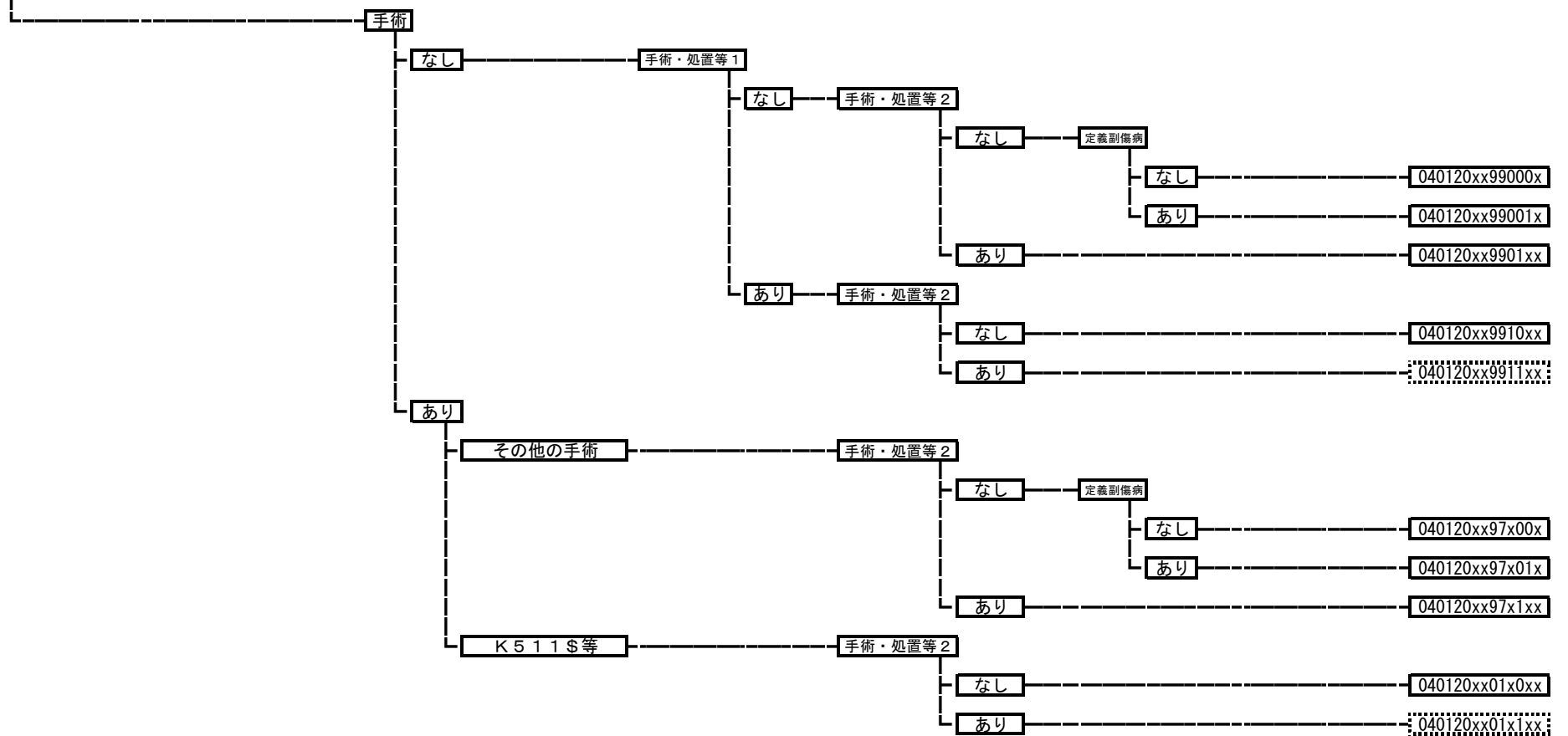

040130 呼吸不全（その他）

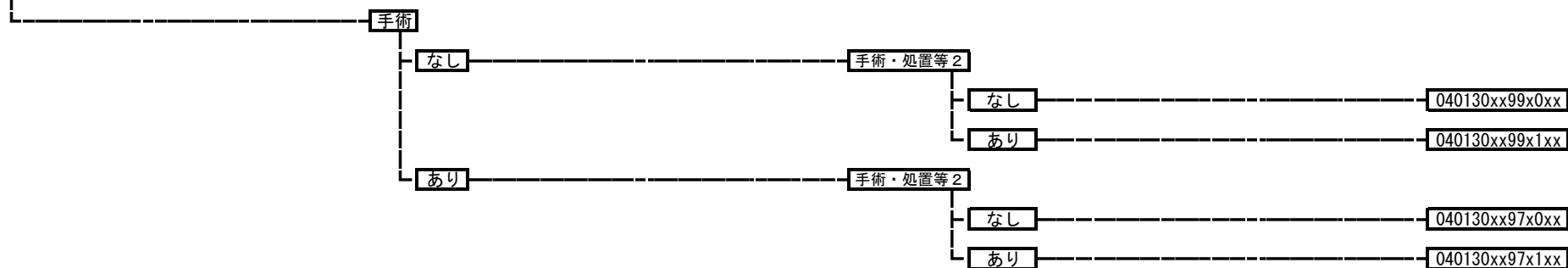

040140 気道出血（その他）

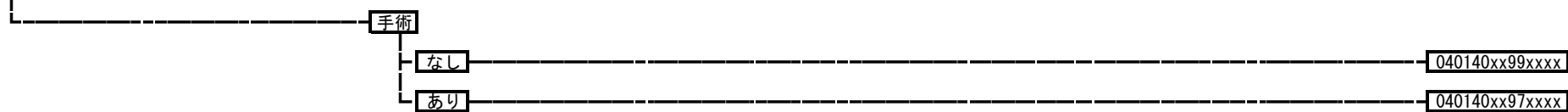

040150 肺・縦隔の感染、膿瘍形成

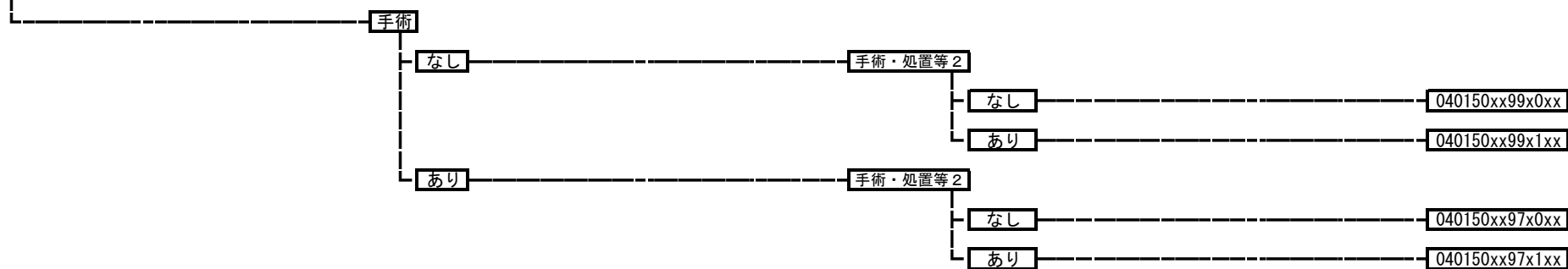

040151 呼吸器のアスペルギルス症

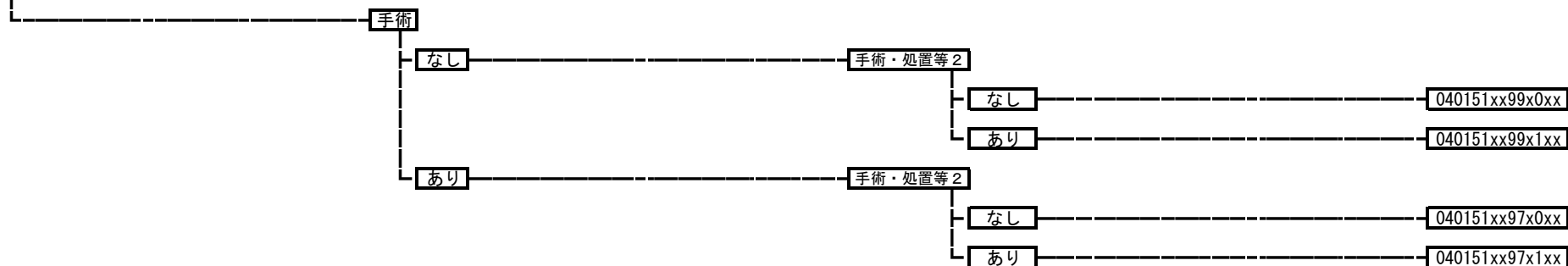

040160 呼吸器の結核



040170 抗酸菌関連疾患（肺結核以外）



040180 気管支狭窄など気管通過障害

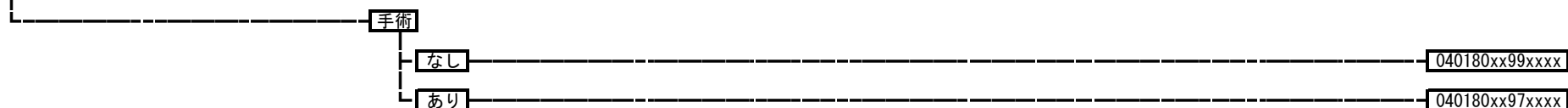

040190 胸水、胸膜の疾患（その他）

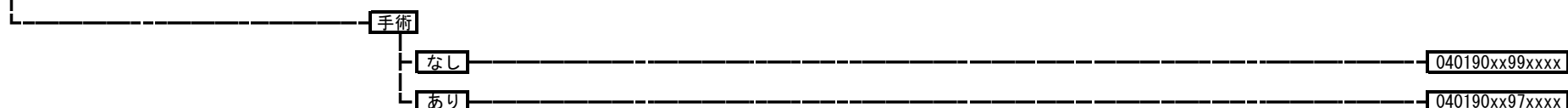

040200 気胸

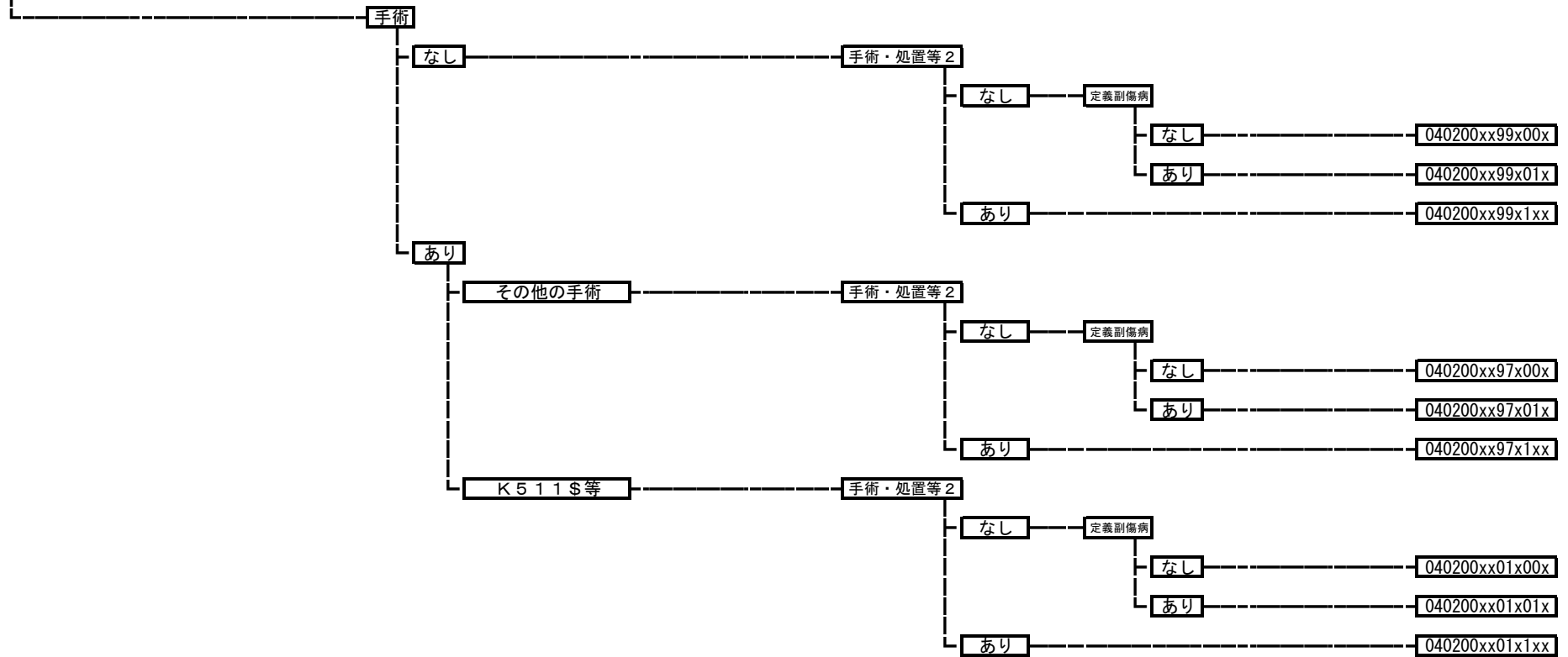

040210 気管支拡張症

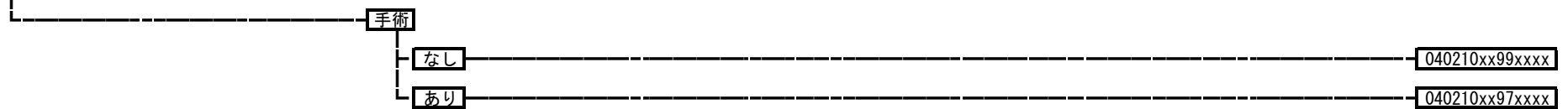

040220 横隔膜腫瘍・横隔膜疾患（新生児を含む。）

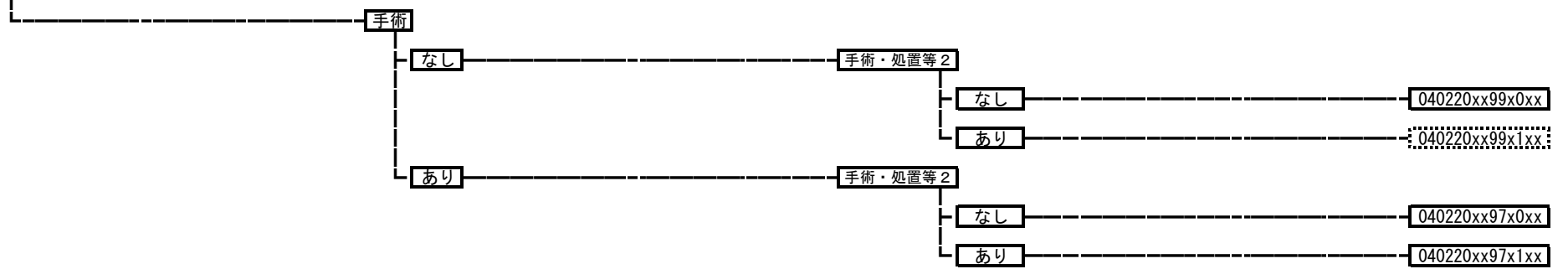

040230 血胸、血気胸、乳び胸

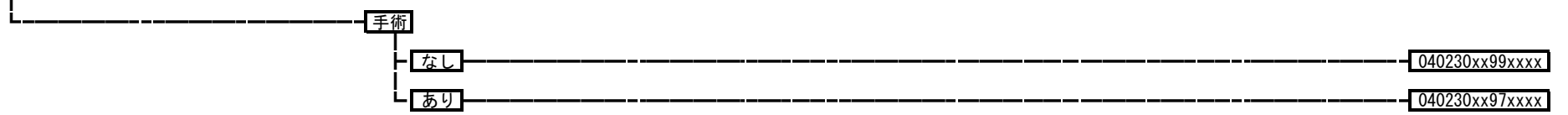

040240 肺循環疾患

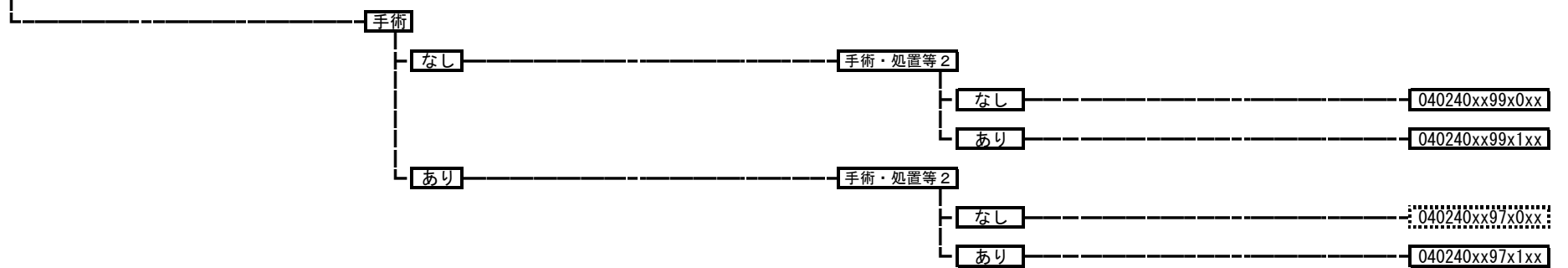

040250 急性呼吸窮<促>迫症候群

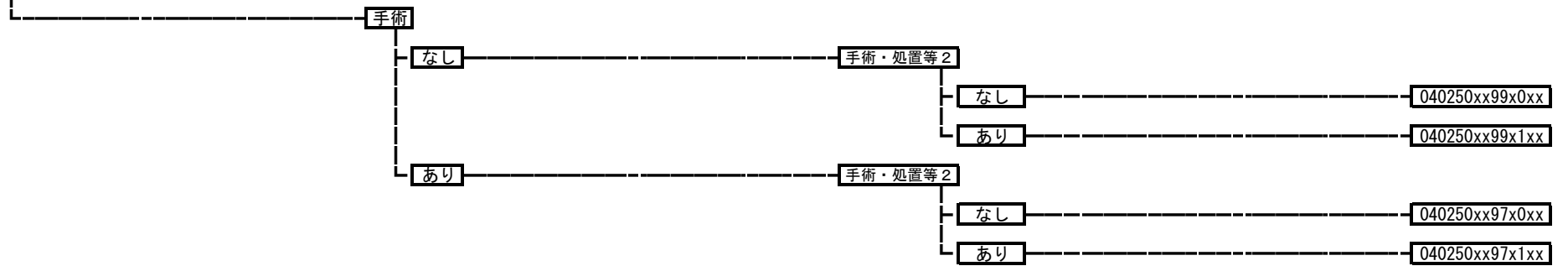

04026x 肺高血圧性疾患
 040261 肺動脈性肺高血圧症
 040262 その他の二次性肺高血圧

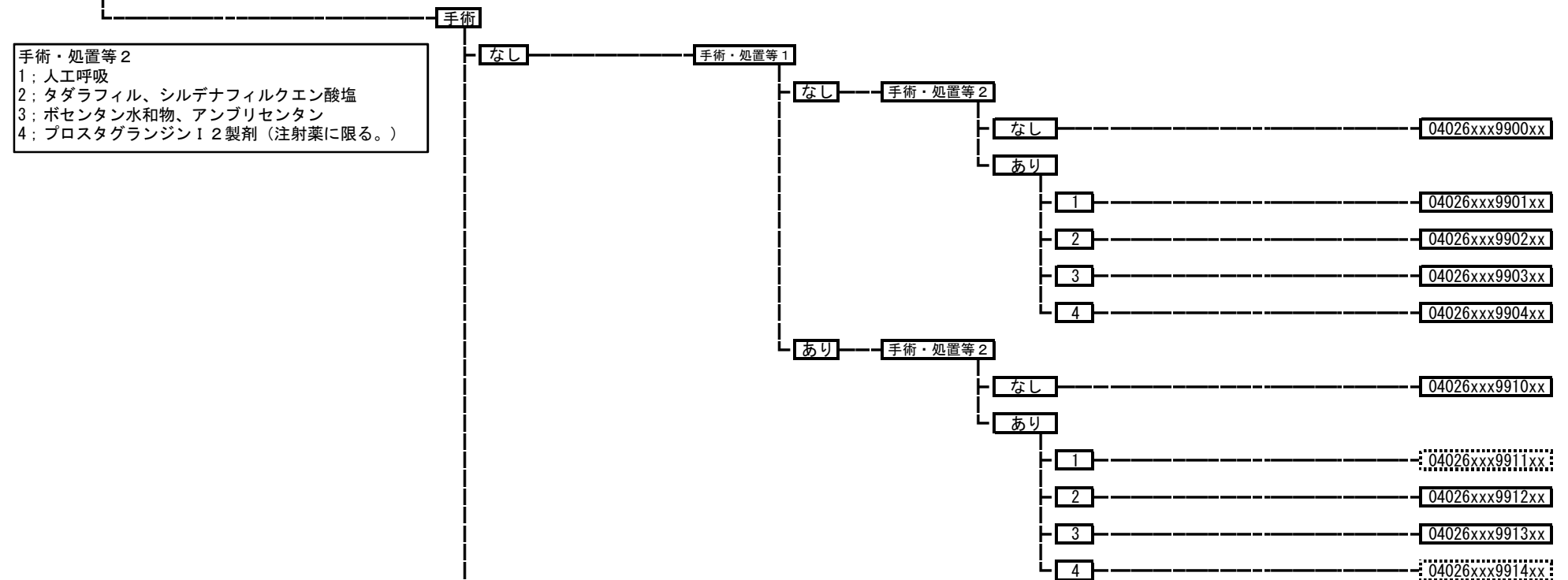

手術・処置等 2
 1: 人工呼吸
 2: タダラフィル、シルデナフィルクエン酸塩
 3: ボセンタン水和物、アンプリセンタン
 4: プロスタグランジン I 2 製剤 (注射薬に限る。)

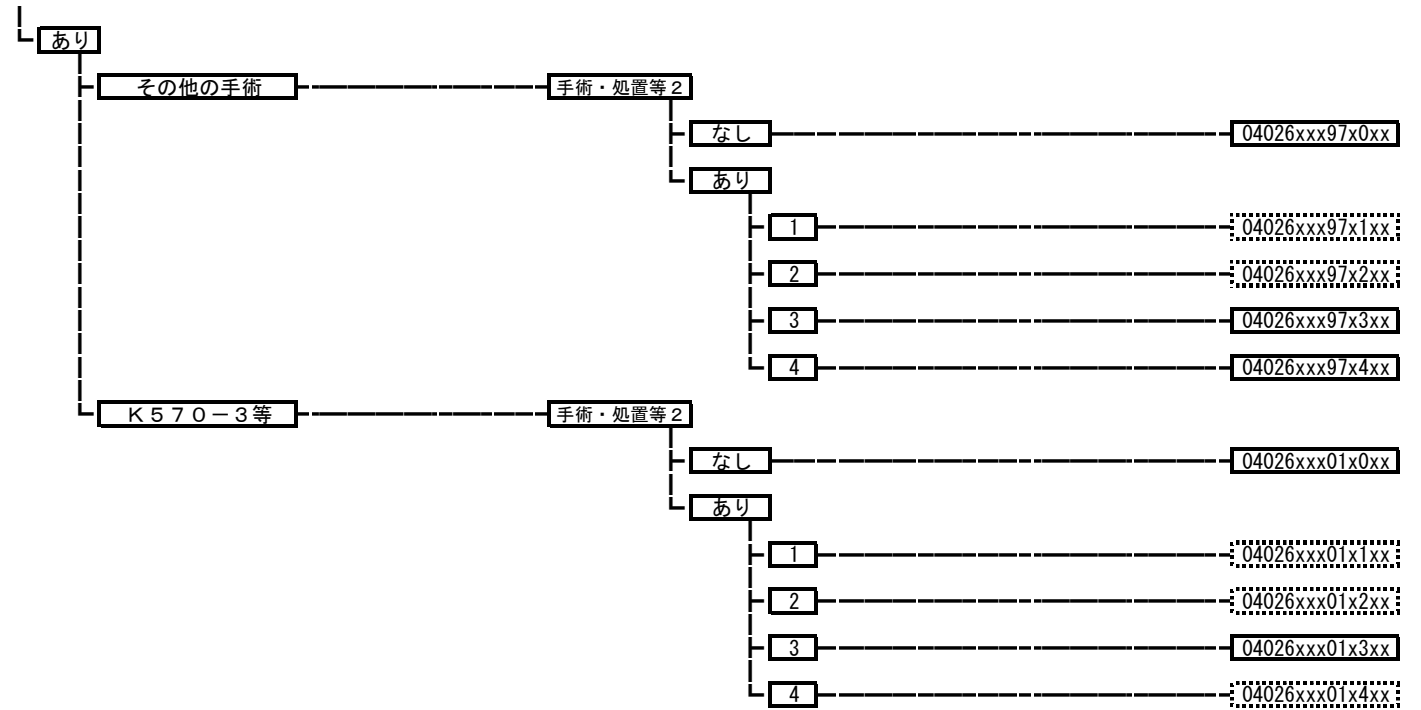

040310 その他の呼吸器の障害
 040310xxxxxxxx

050010 心臓の悪性腫瘍
 050010xxxxxxxx

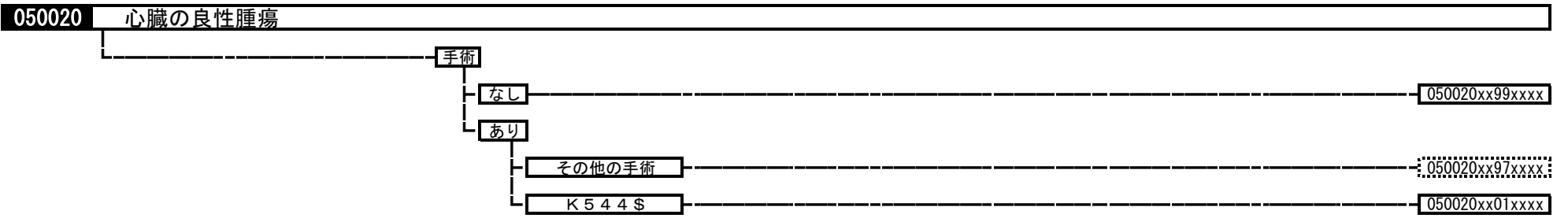

050030 急性心筋梗塞（続発性合併症を含む。）、再発性心筋梗塞

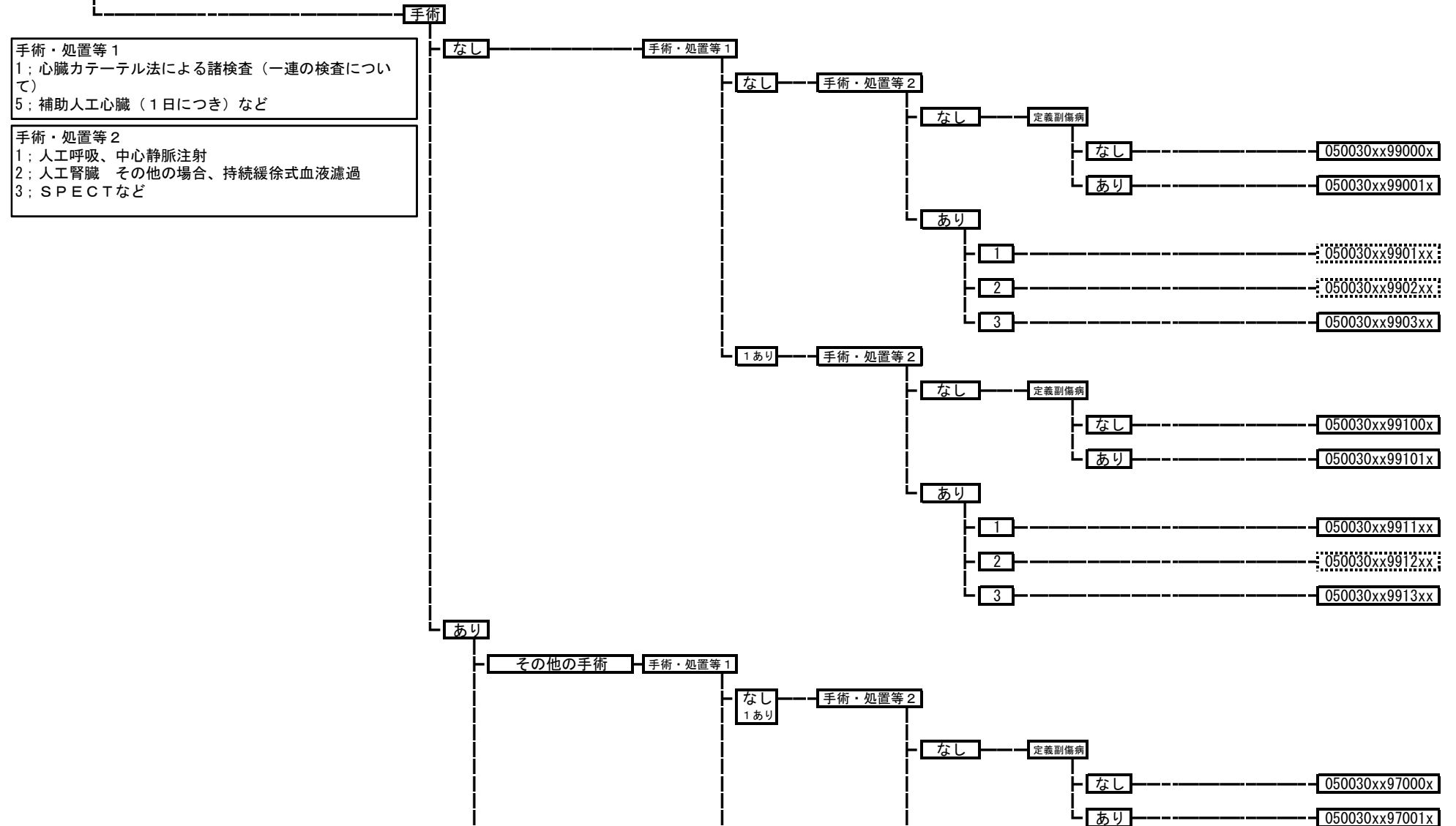

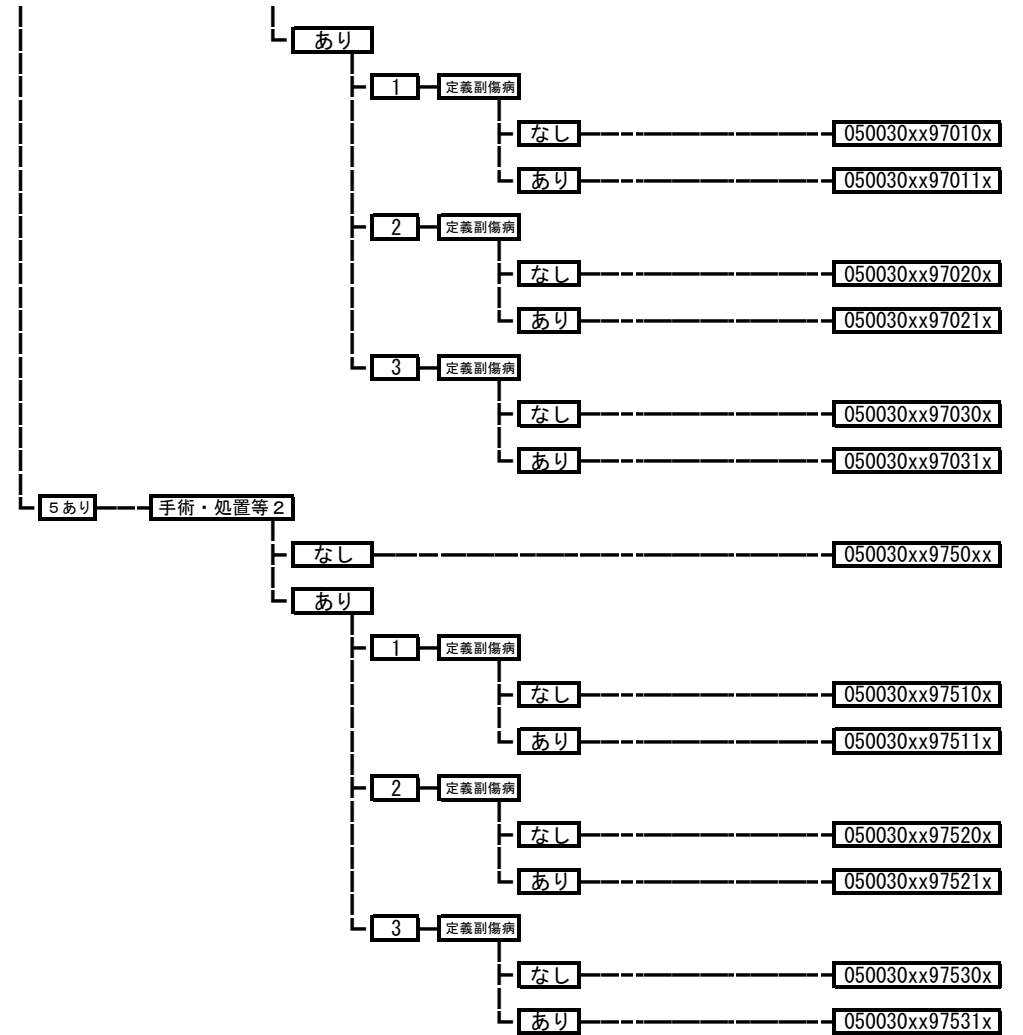

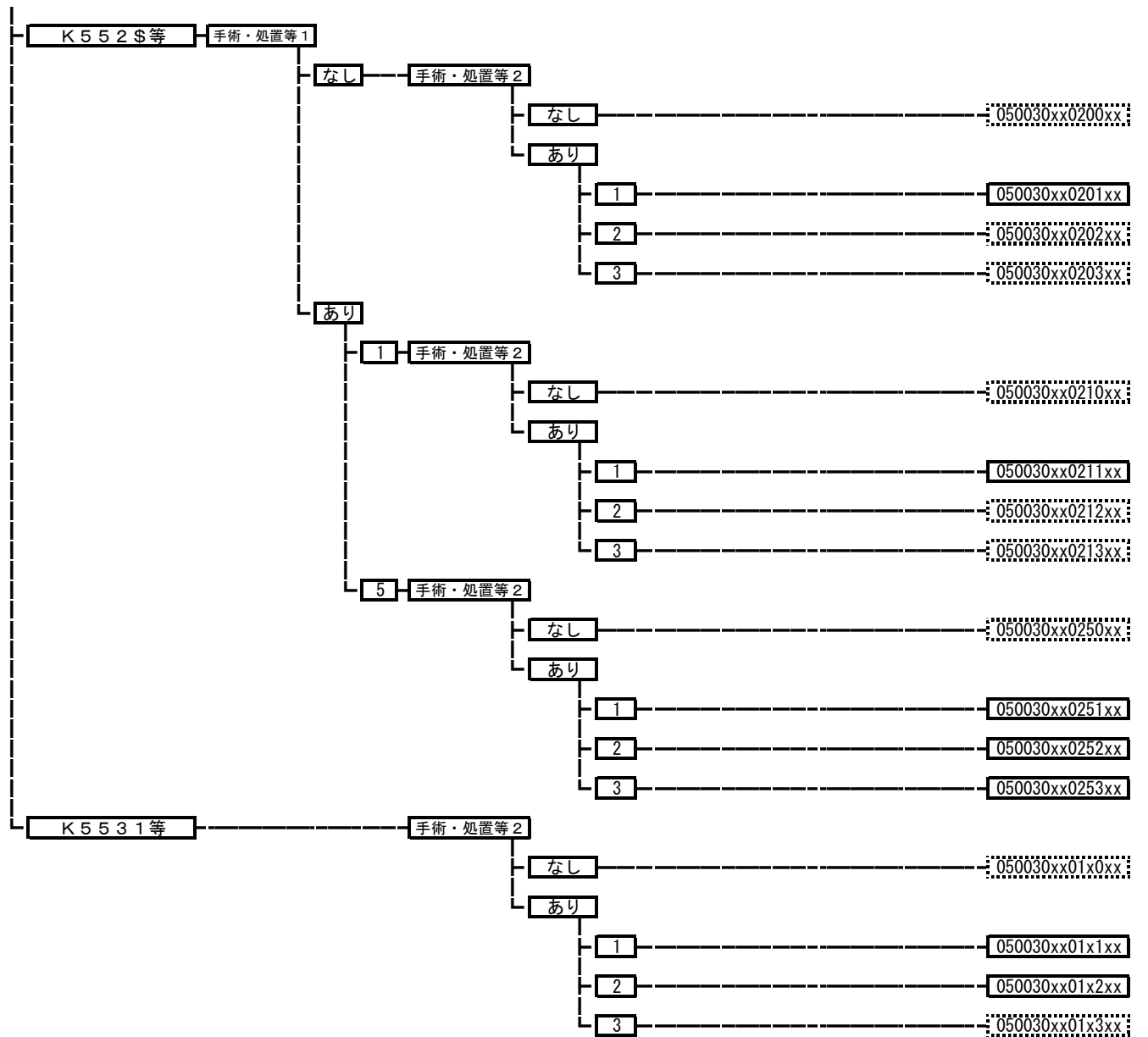

050050 狭心症、慢性虚血性心疾患

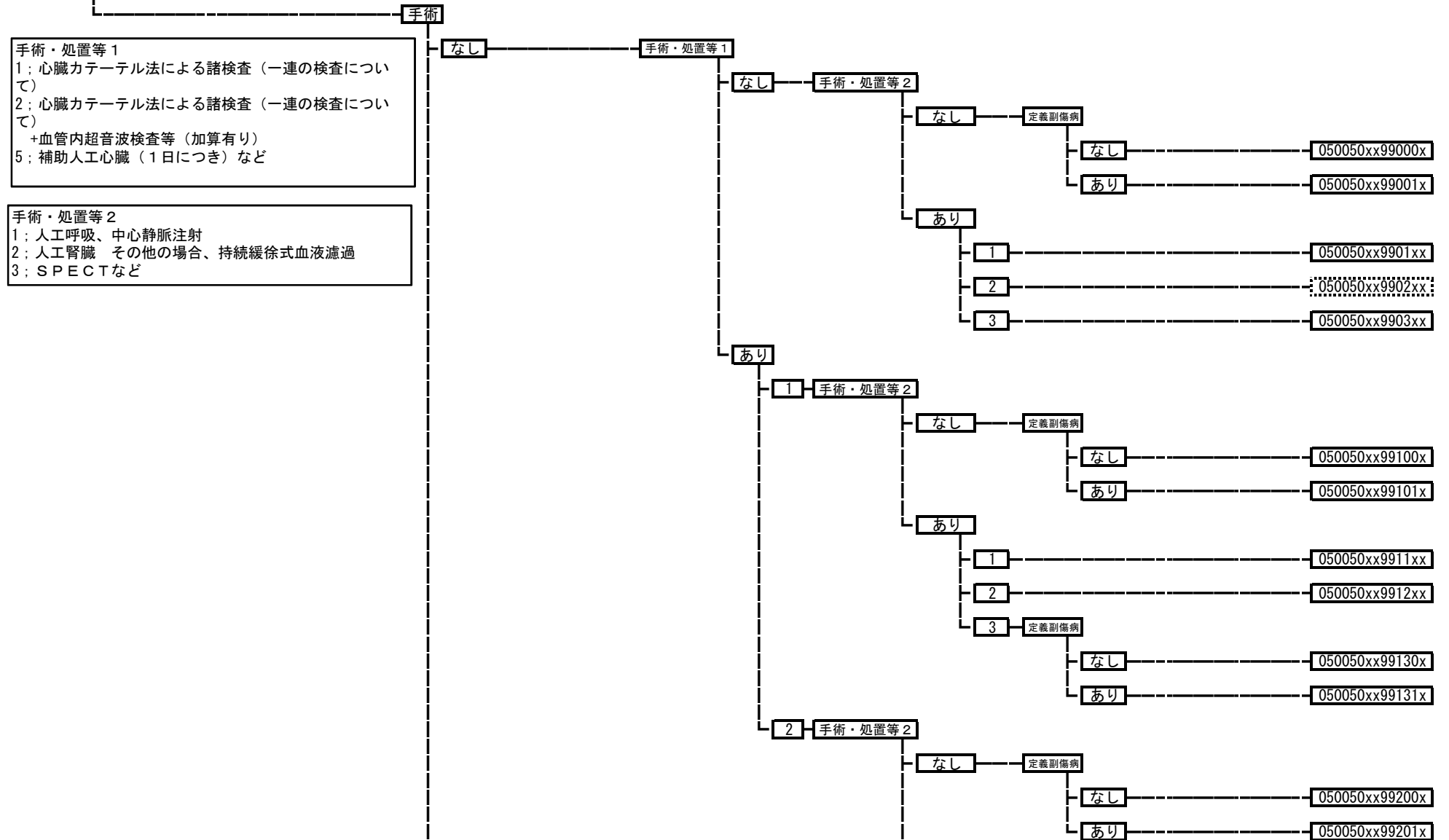

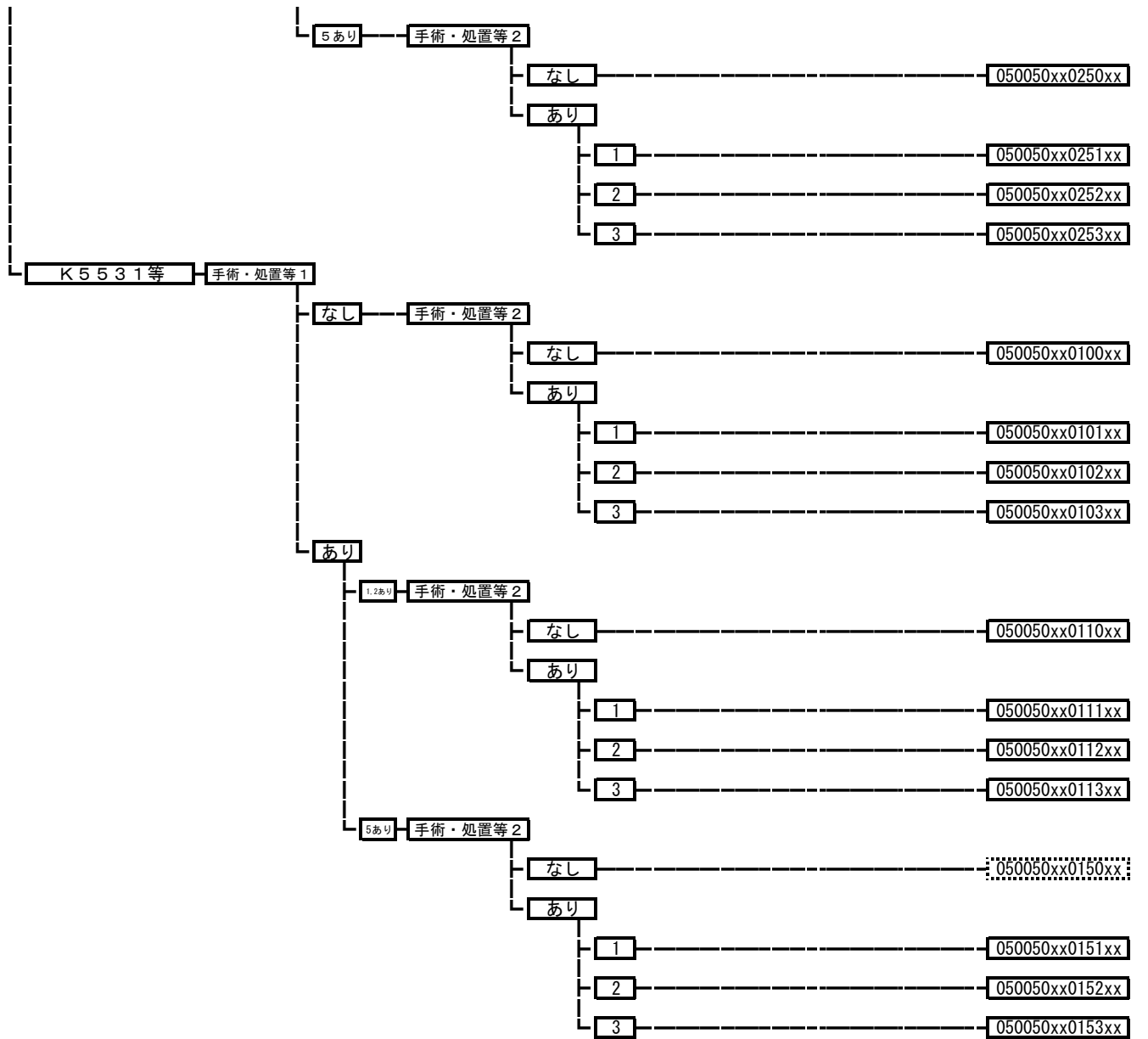

050060 心筋症（拡張型心筋症を含む。）

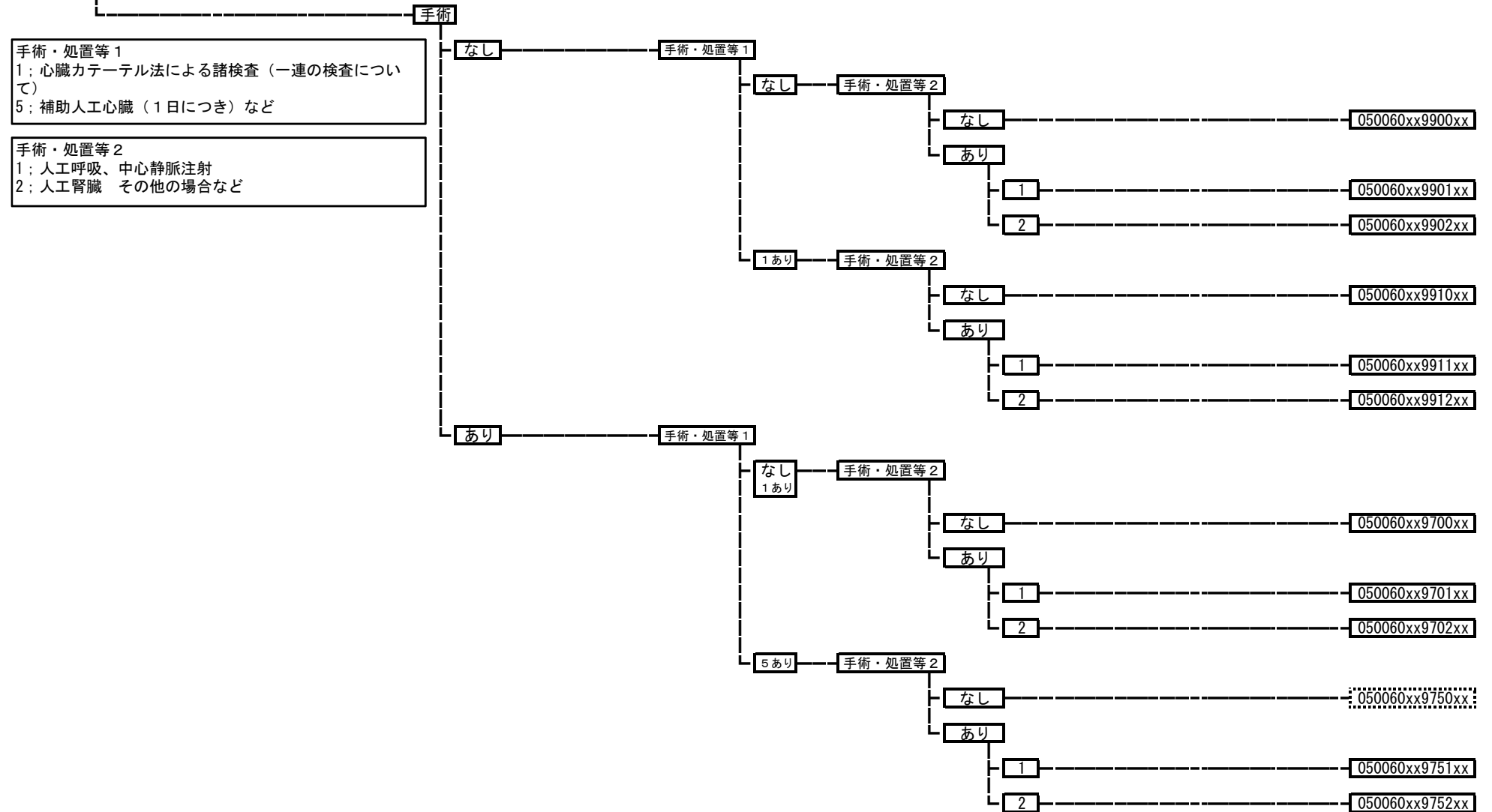

050070 頻脈性不整脈

手術・処置等 1
 1: 心臓カテーテル法による諸検査（一連の検査について）
 3: 心臓電気生理学的検査
 5: 補助人工心臓（1日につき）など

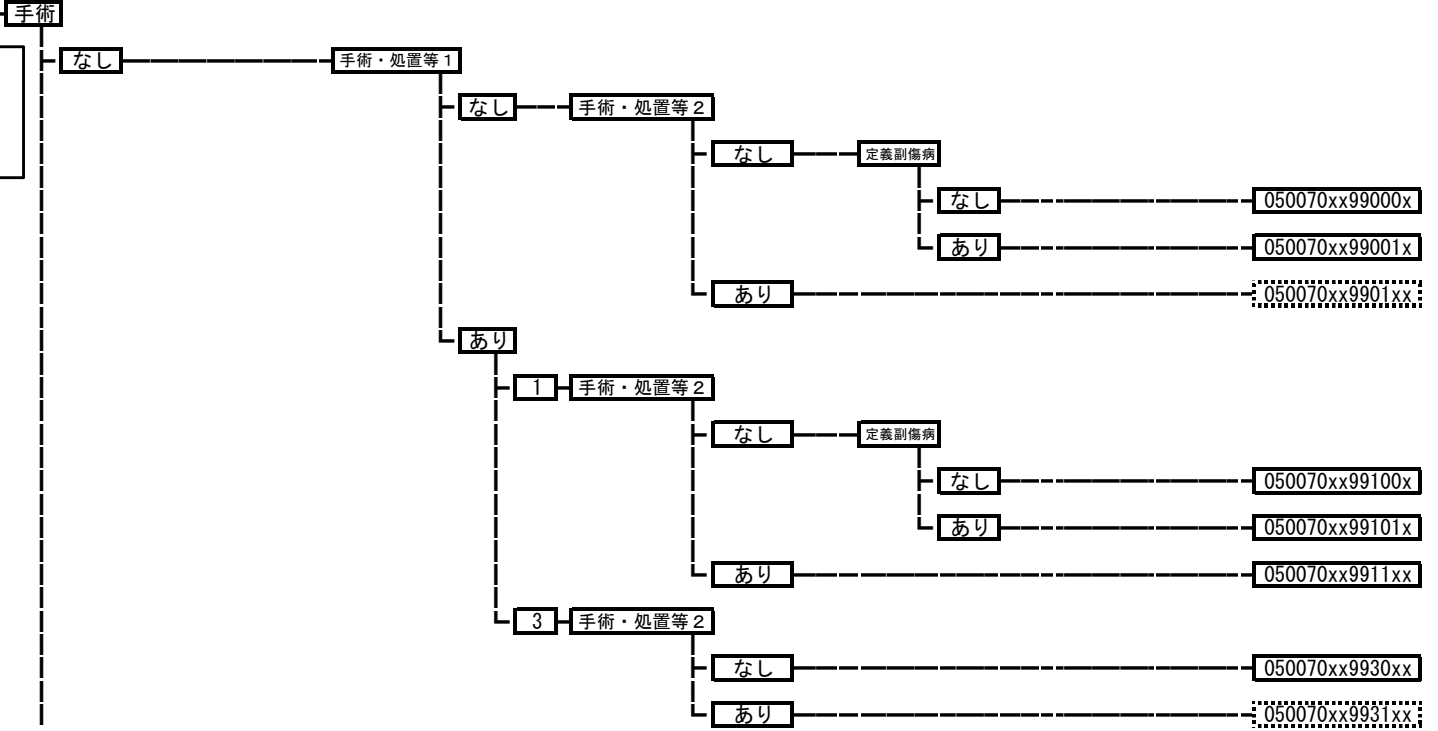

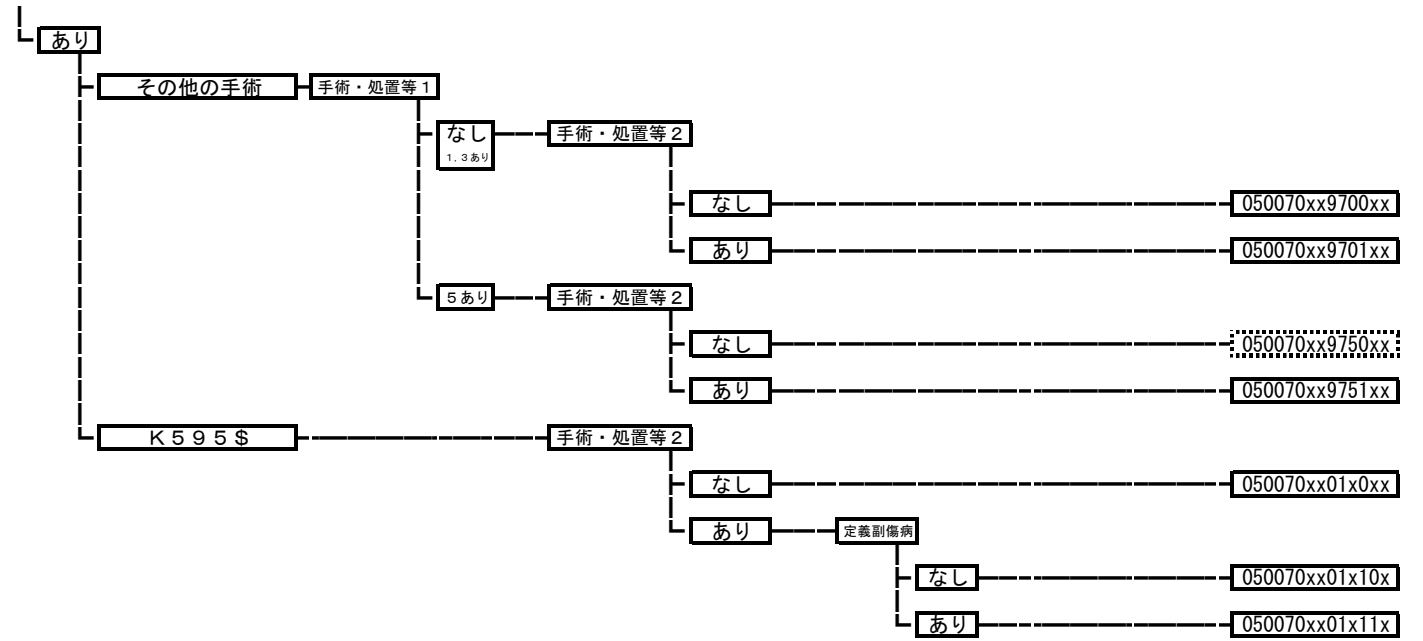

050080 弁膜症（連合弁膜症を含む。）

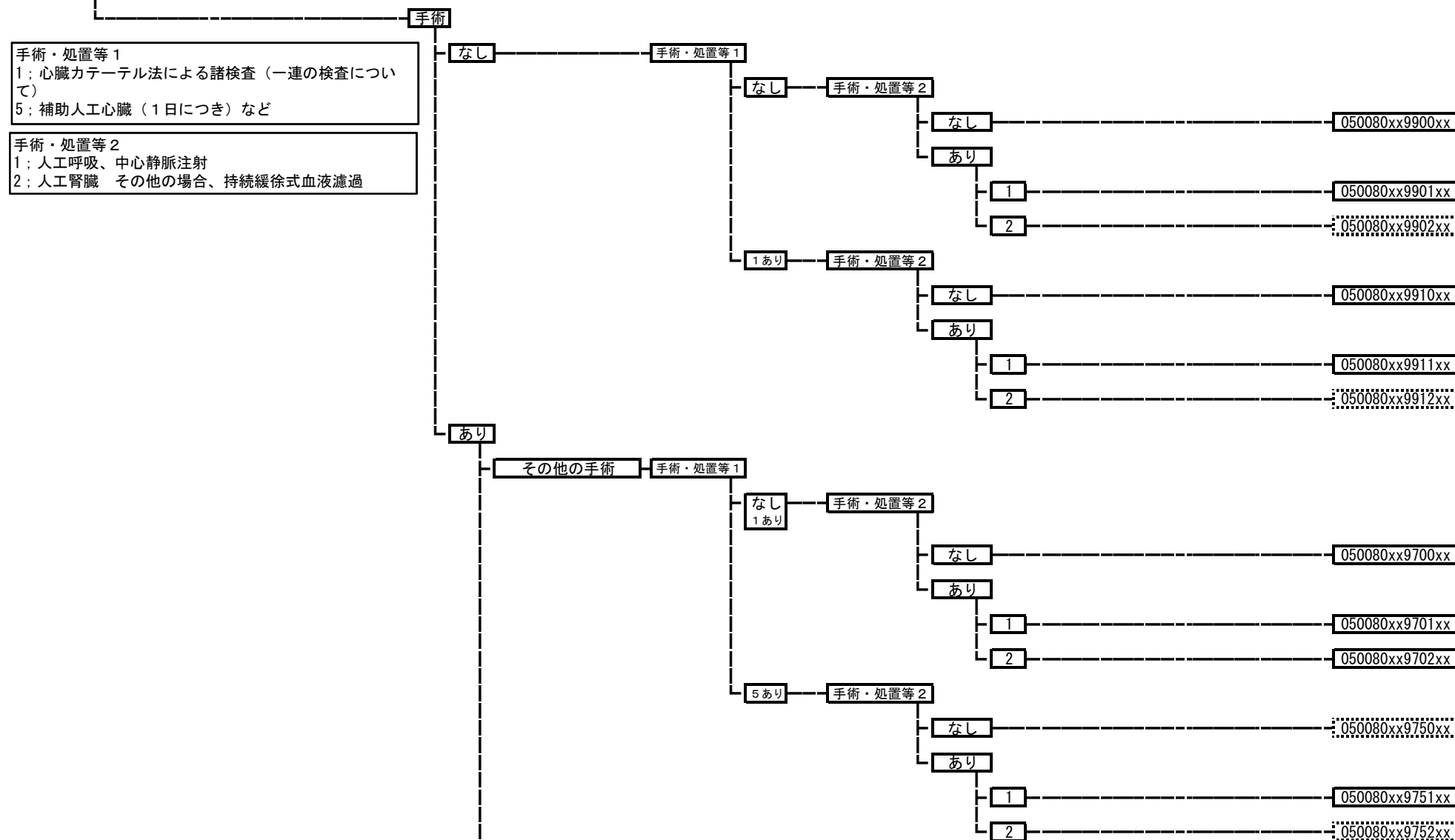

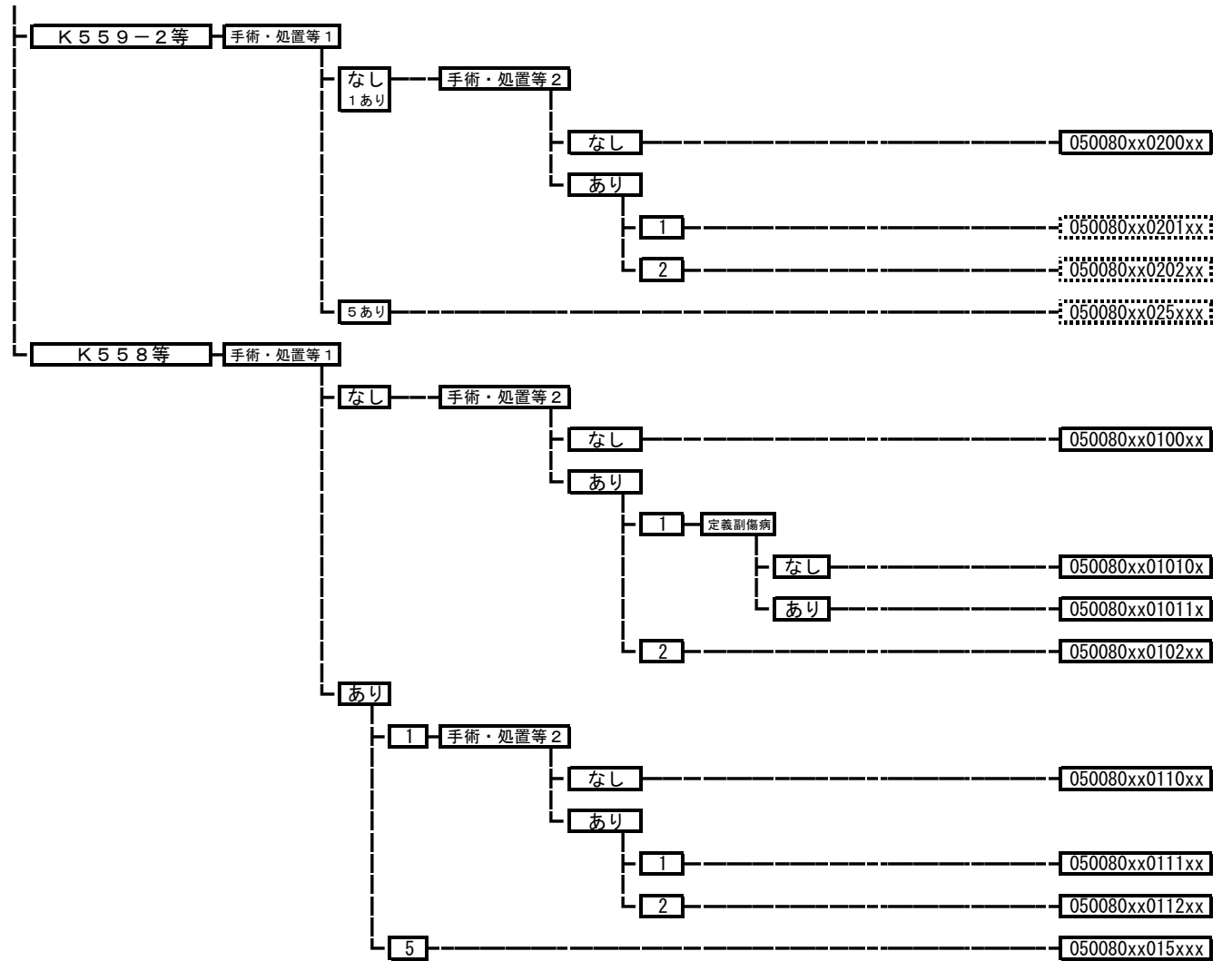

050090 心内膜炎

手術・処置等 2
 1: 人工呼吸、中心静脈注射
 2: 人工腎臓 その他の場合、持続緩徐式血液濾過

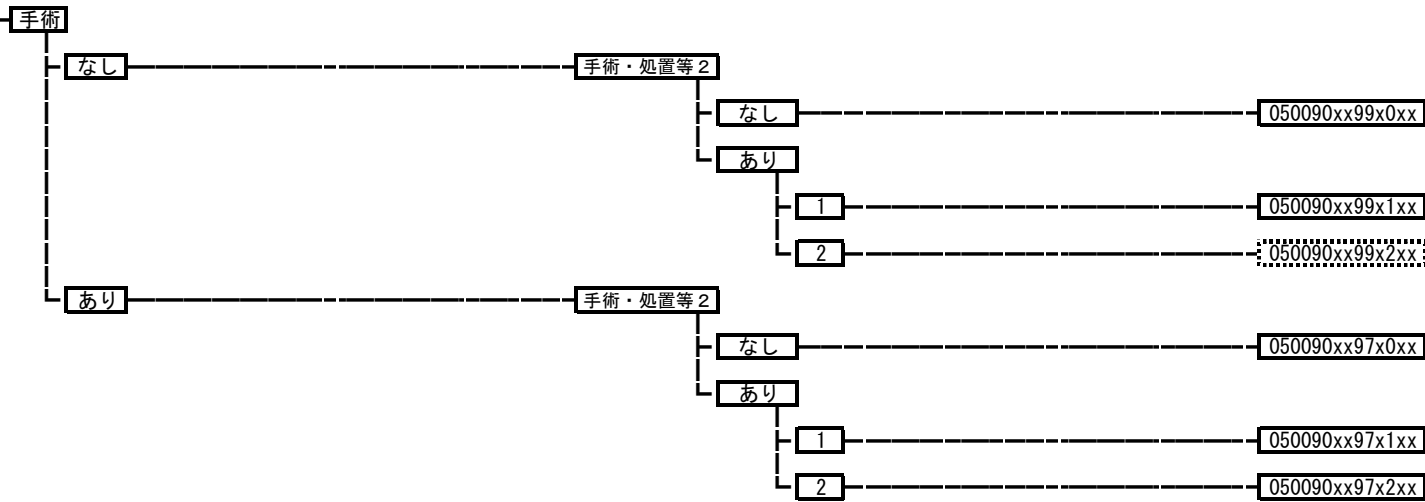

050100 心筋炎

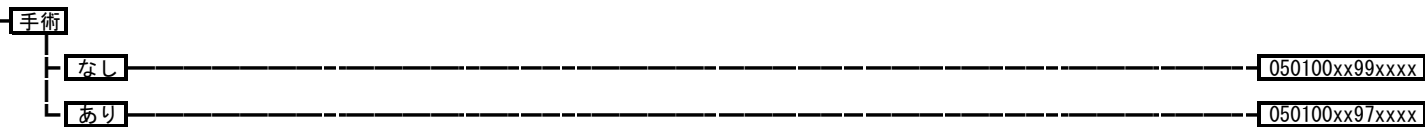

050110 急性心膜炎

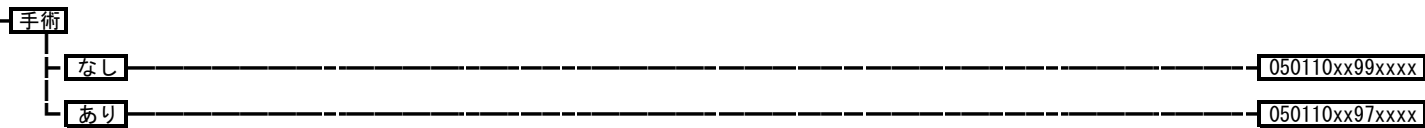

050120 収縮性心膜炎

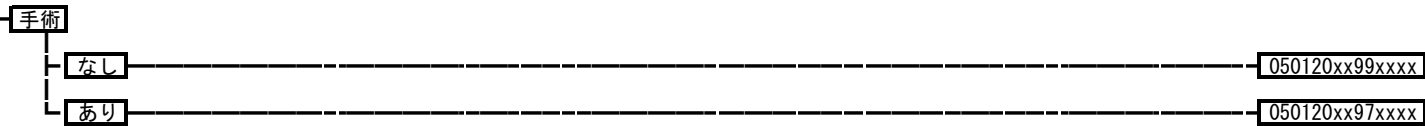

050130 心不全

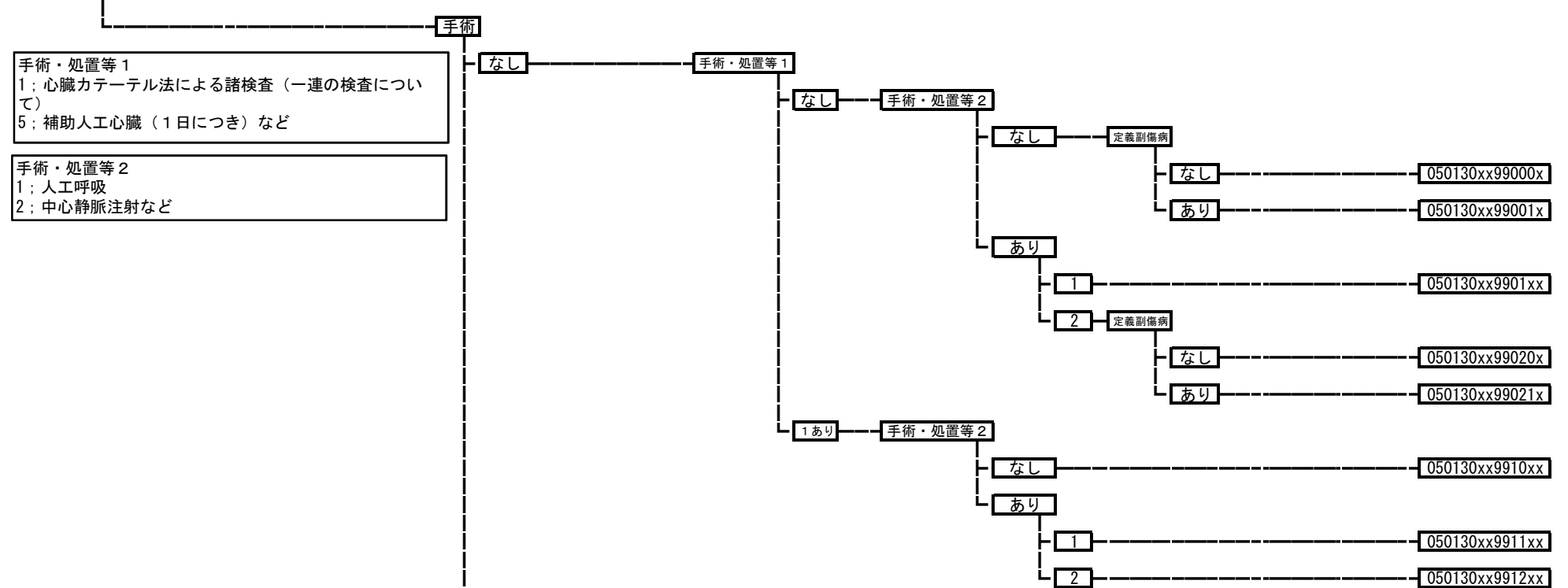

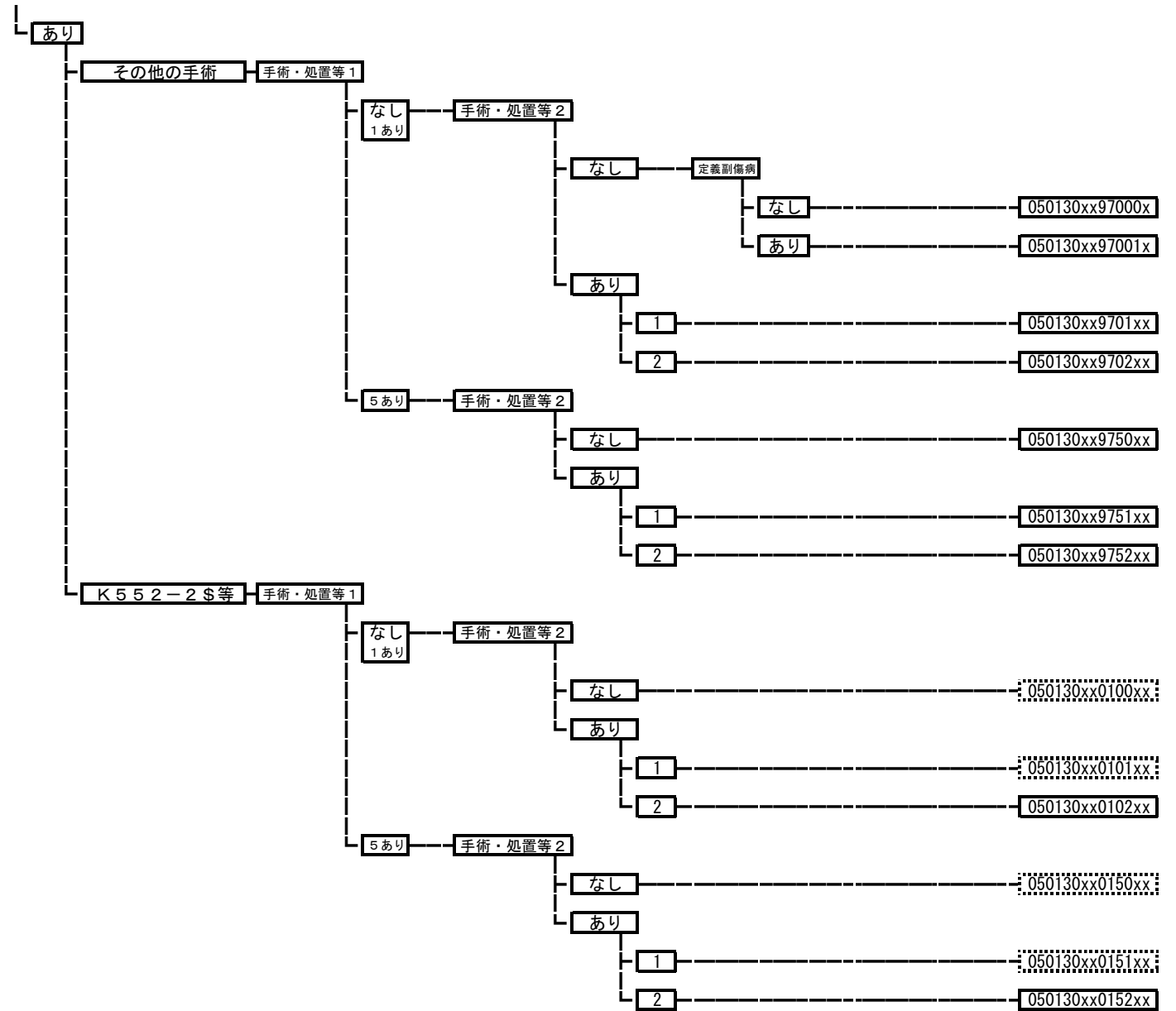

050140 高血圧性疾患

手術・処置等 2
1: 人工呼吸
2: 中心静脈注射など

手術

なし

手術・処置等 2

なし

定義副傷病

なし

050140xx99x00x

あり

050140xx99x01x

あり

1

050140xx99x1xx

2

050140xx99x2xx

あり

手術・処置等 2

なし

050140xx97x0xx

あり

1

050140xx97x1xx

2

050140xx97x2xx

050161 解離性大動脈瘤

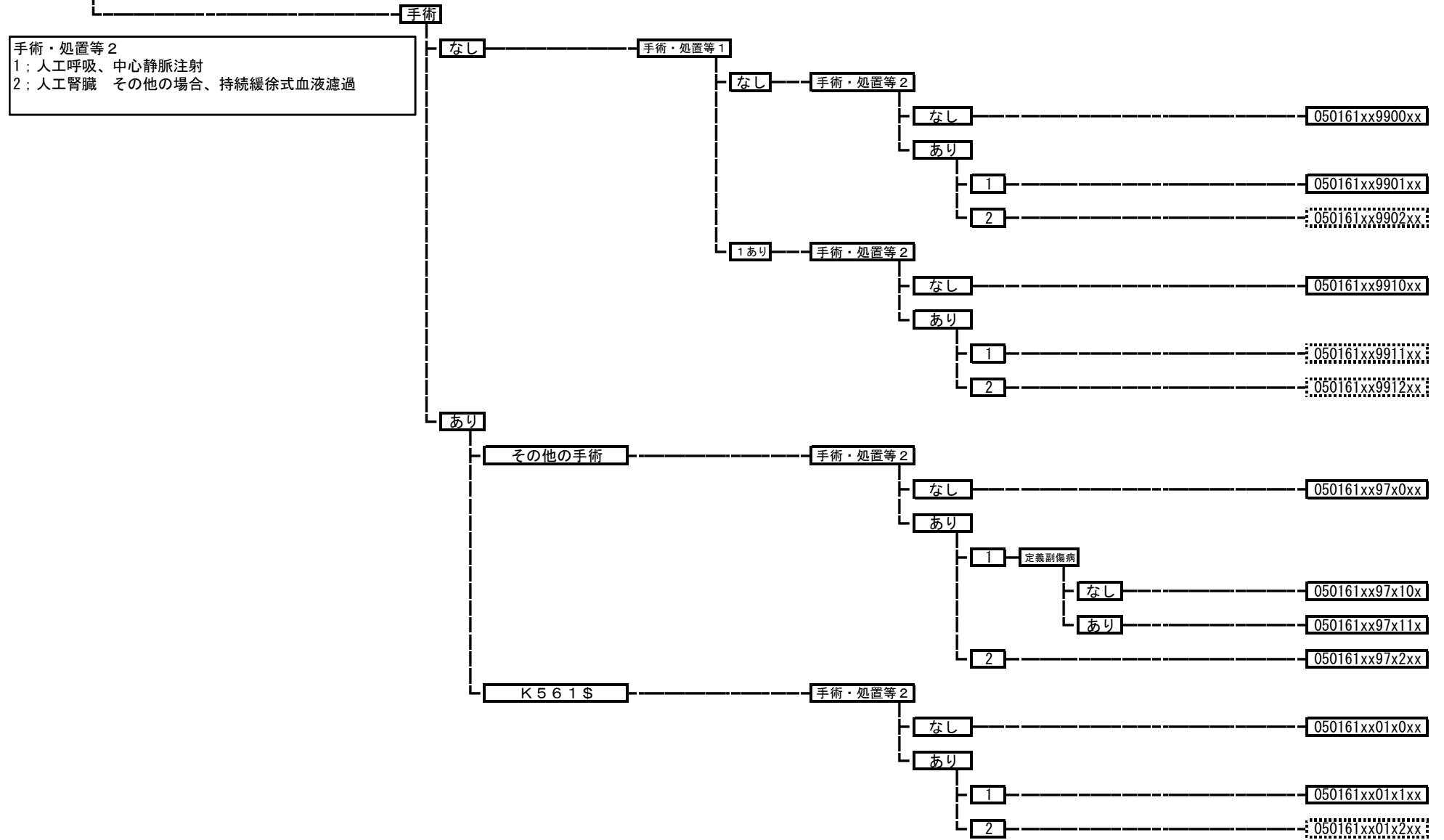

050162 破裂性大動脈瘤

手術・処置等 2
 1: 人工呼吸、中心静脈注射
 2: 人工腎臓 その他の場合、持続緩徐式血液濾過

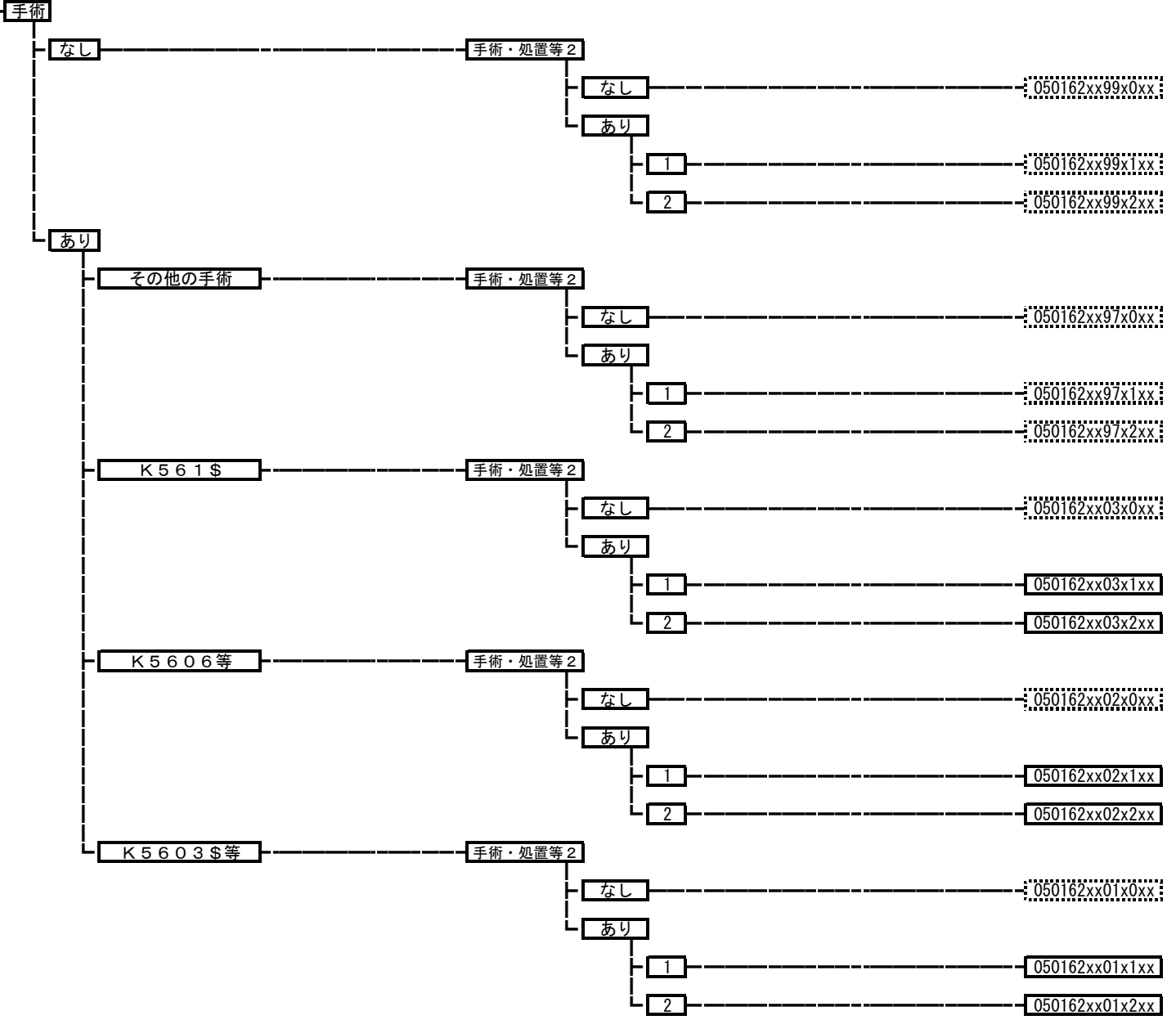

050163 非破裂性大動脈瘤、腸骨動脈瘤

手術・処置等 2
 1：人工呼吸、中心静脈注射
 2：人工腎臓 その他の場合、持続緩徐式血液濾過

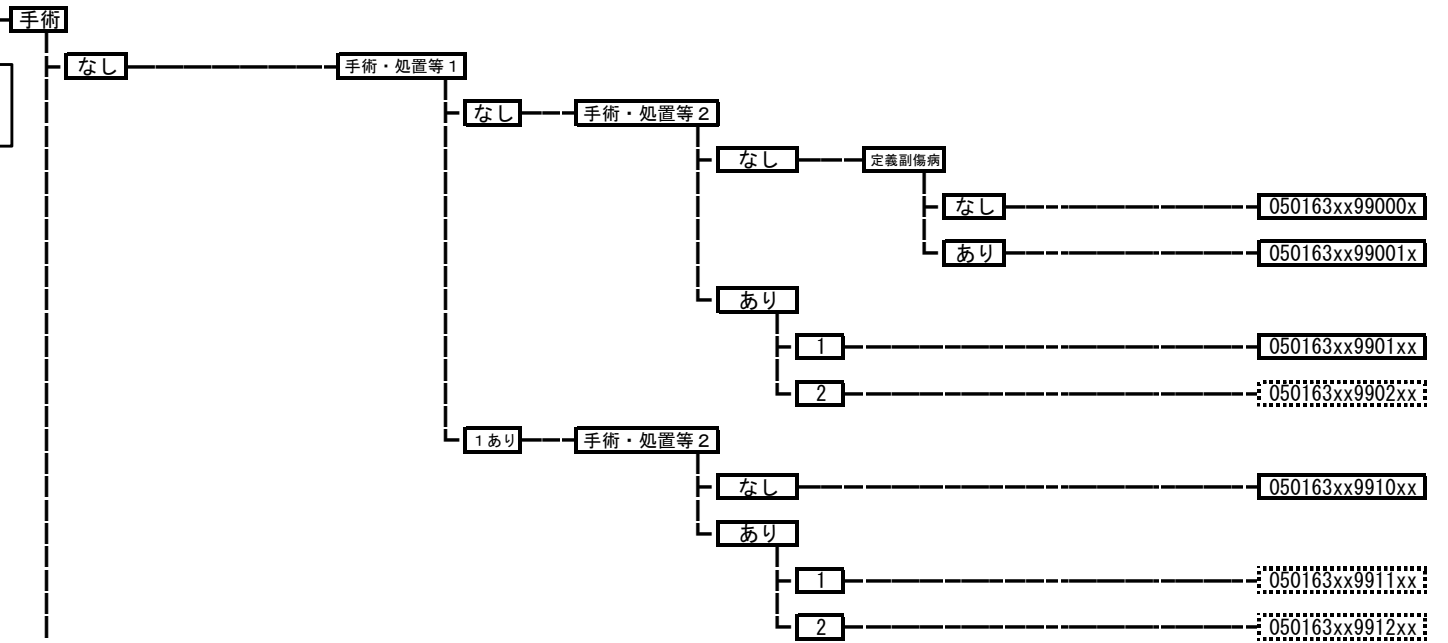

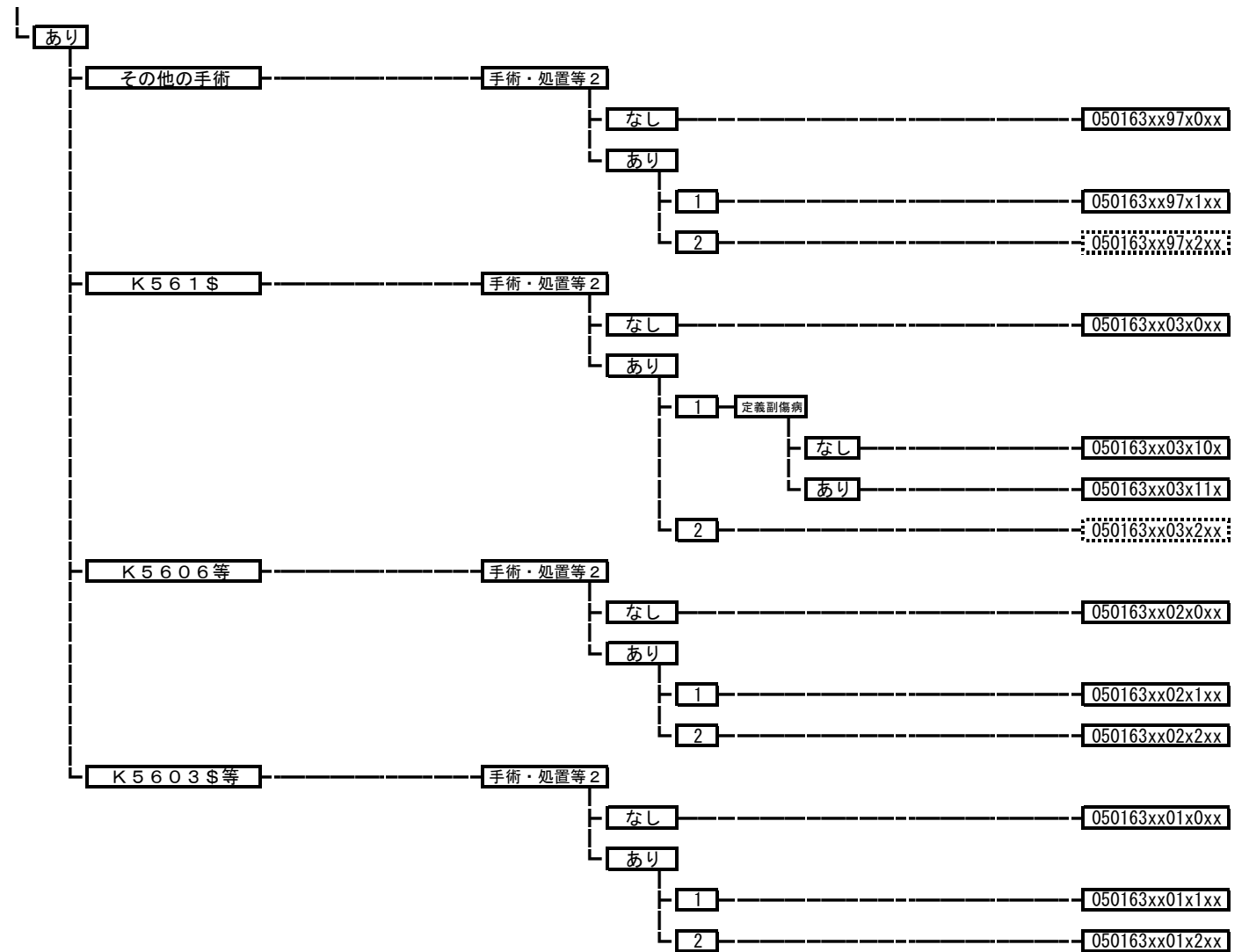

050170 閉塞性動脈疾患

手術・処置等 1
 1: 心臓カテーテル法による諸検査（一連の検査について）
 2: 断端形成術（骨形成を要するもの）など

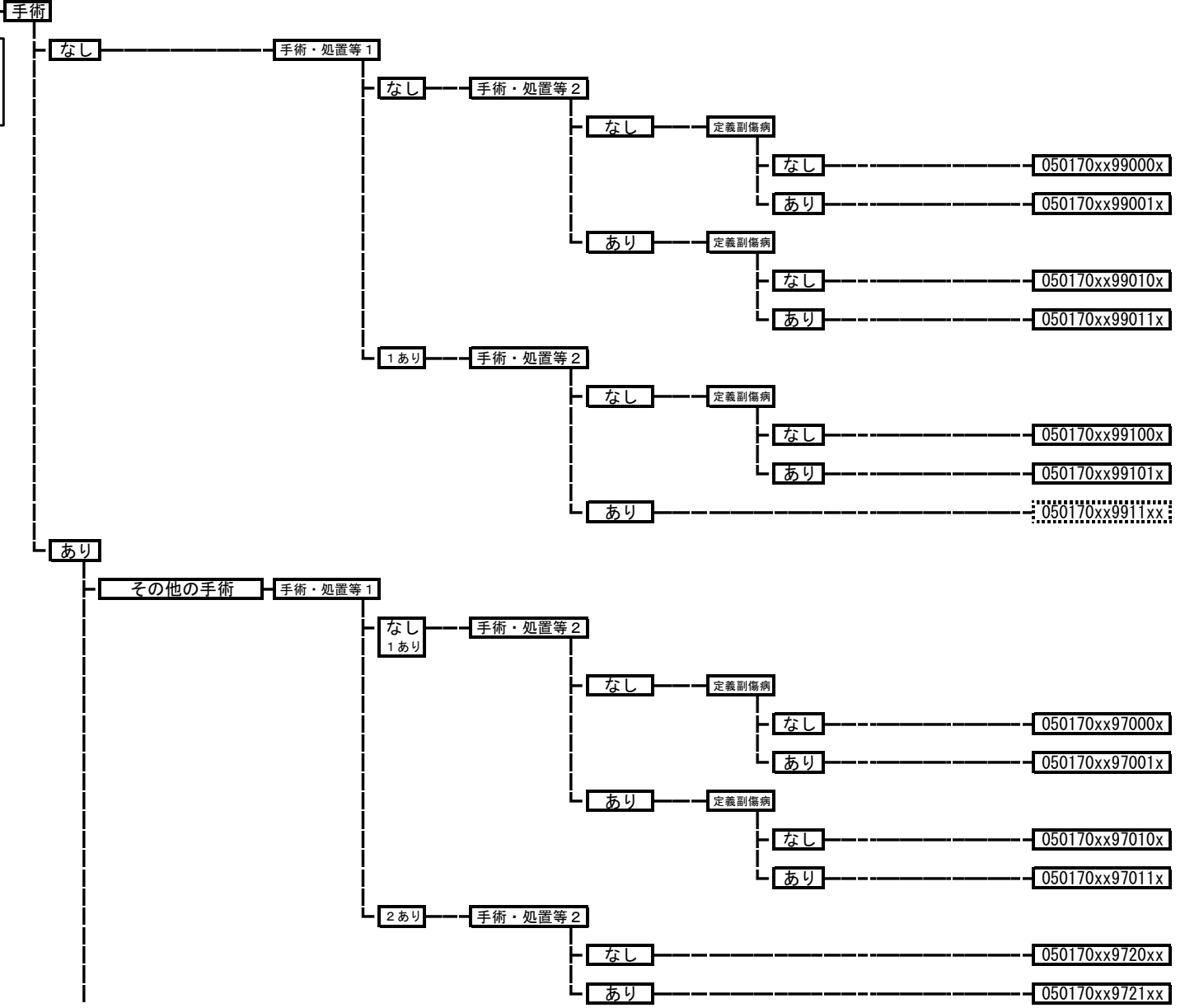

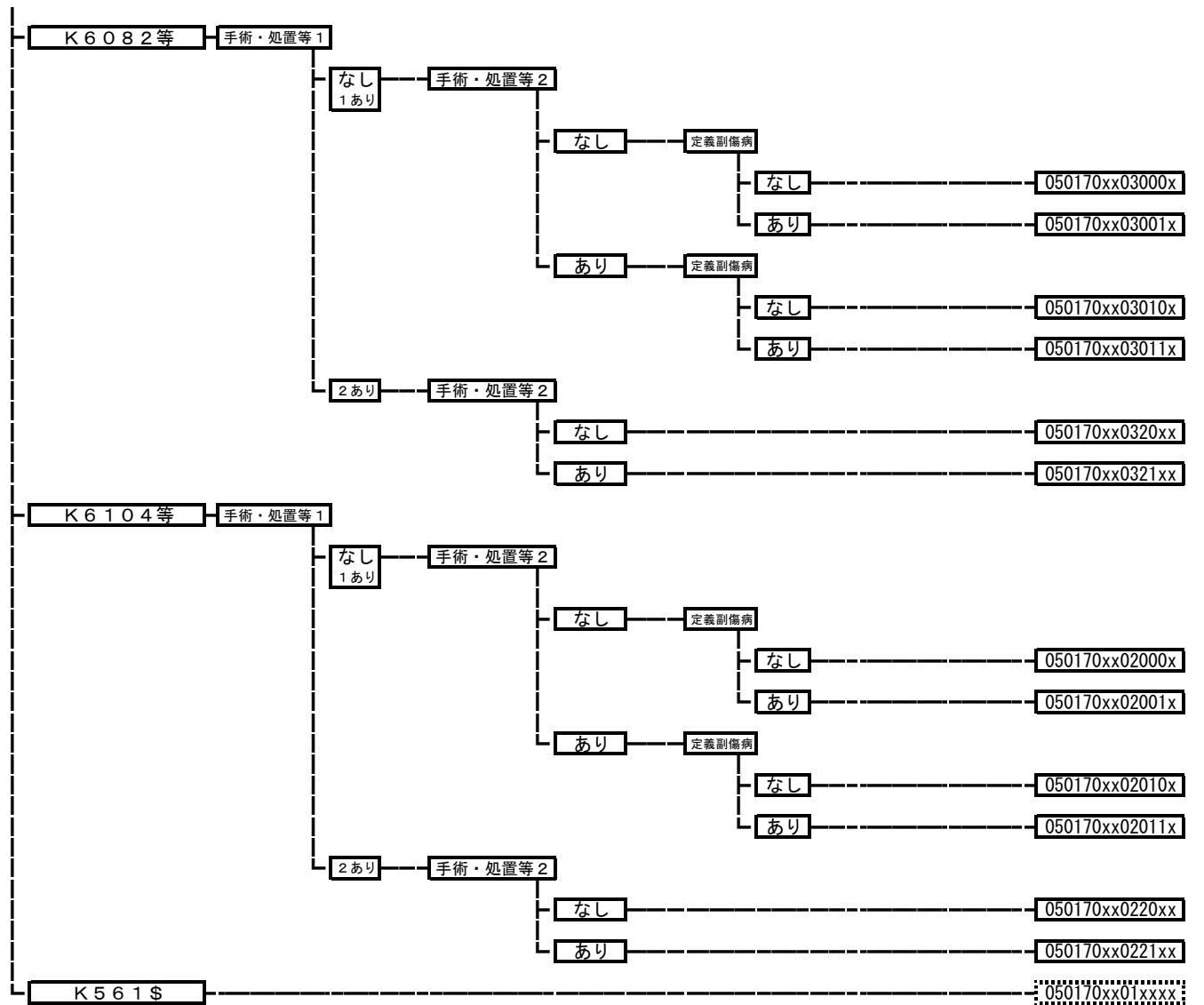

050180 静脈・リンパ管疾患

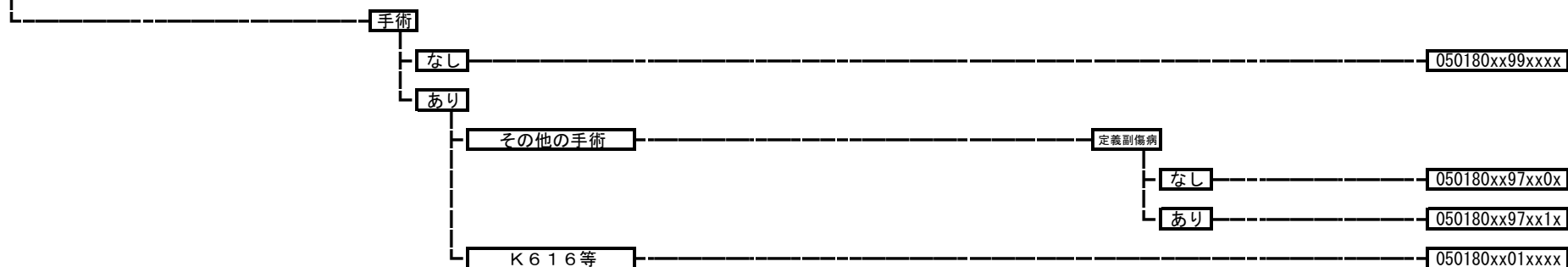

050190 肺塞栓症

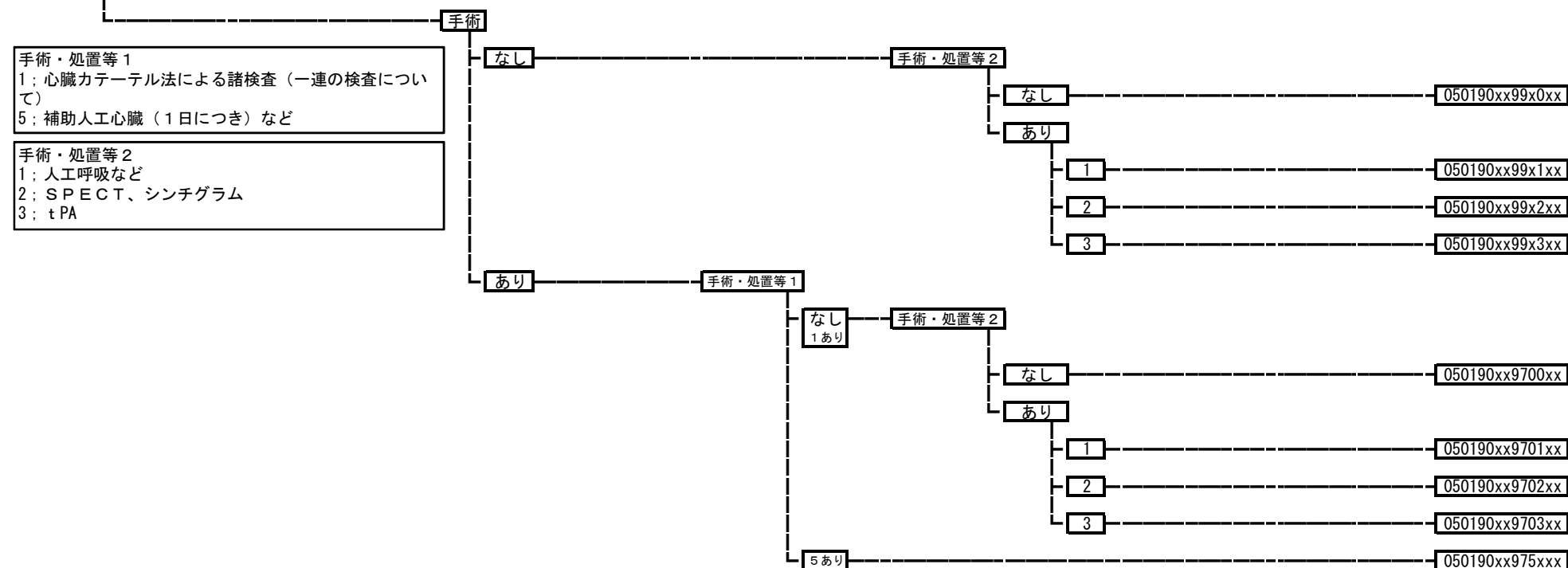

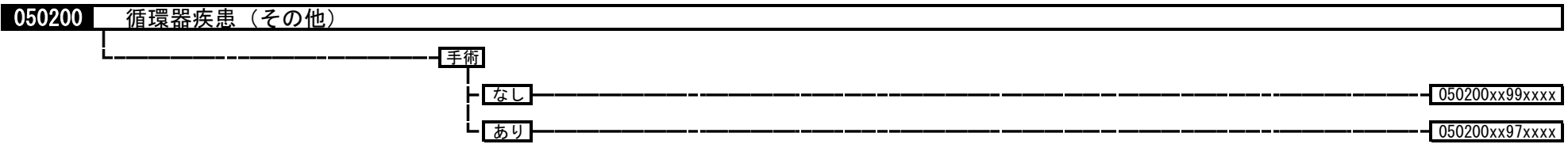

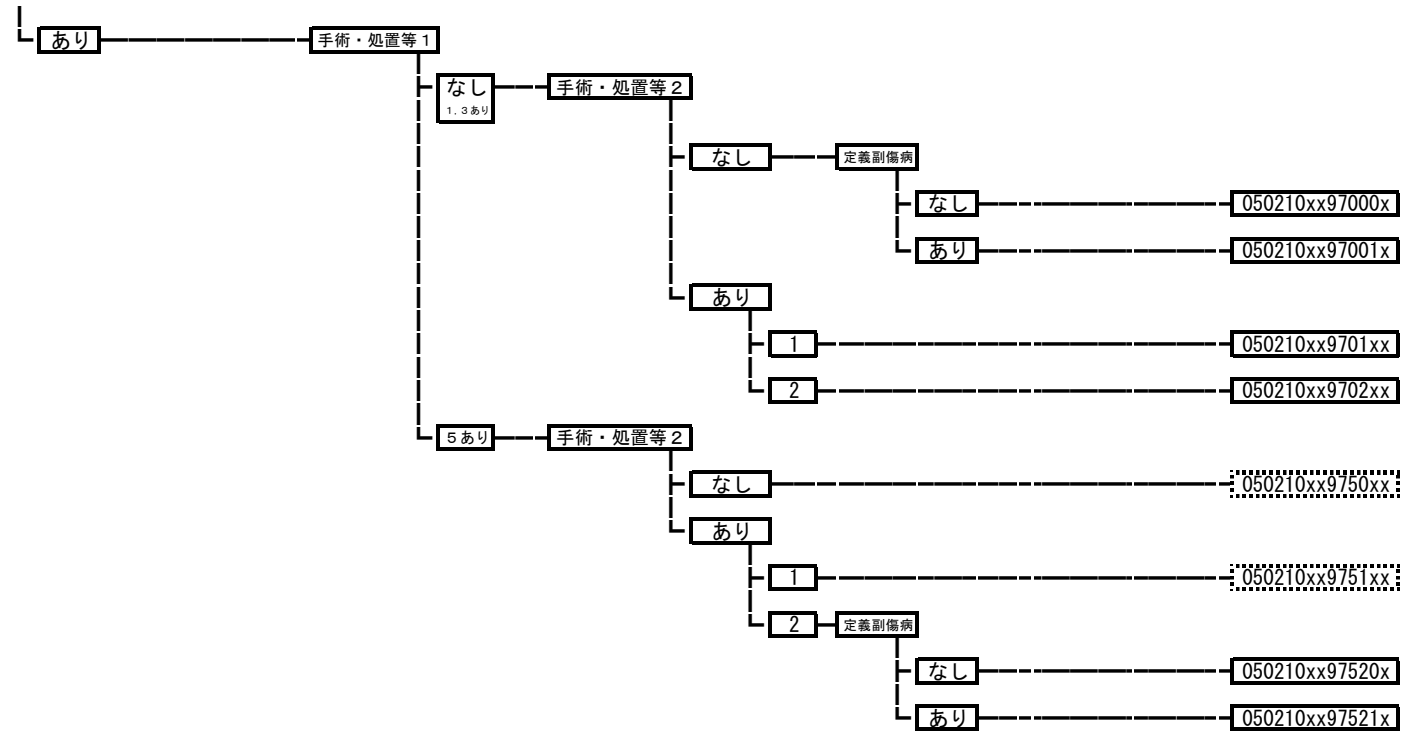

050340 その他の循環器の障害

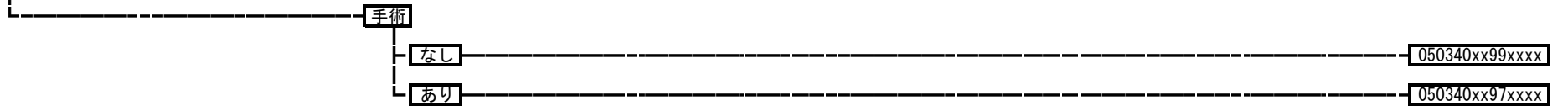

060010 食道の悪性腫瘍（頸部を含む。）

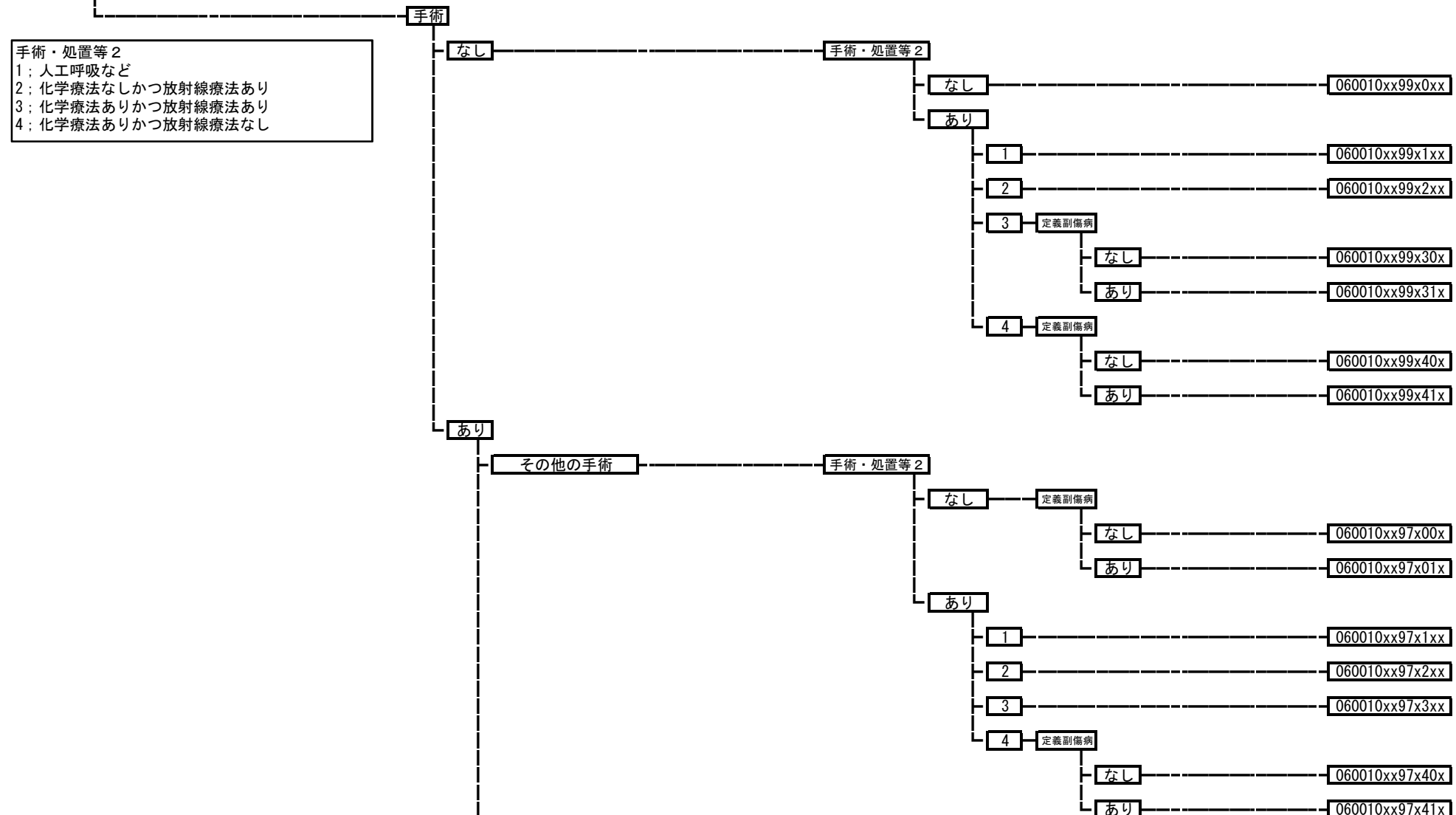

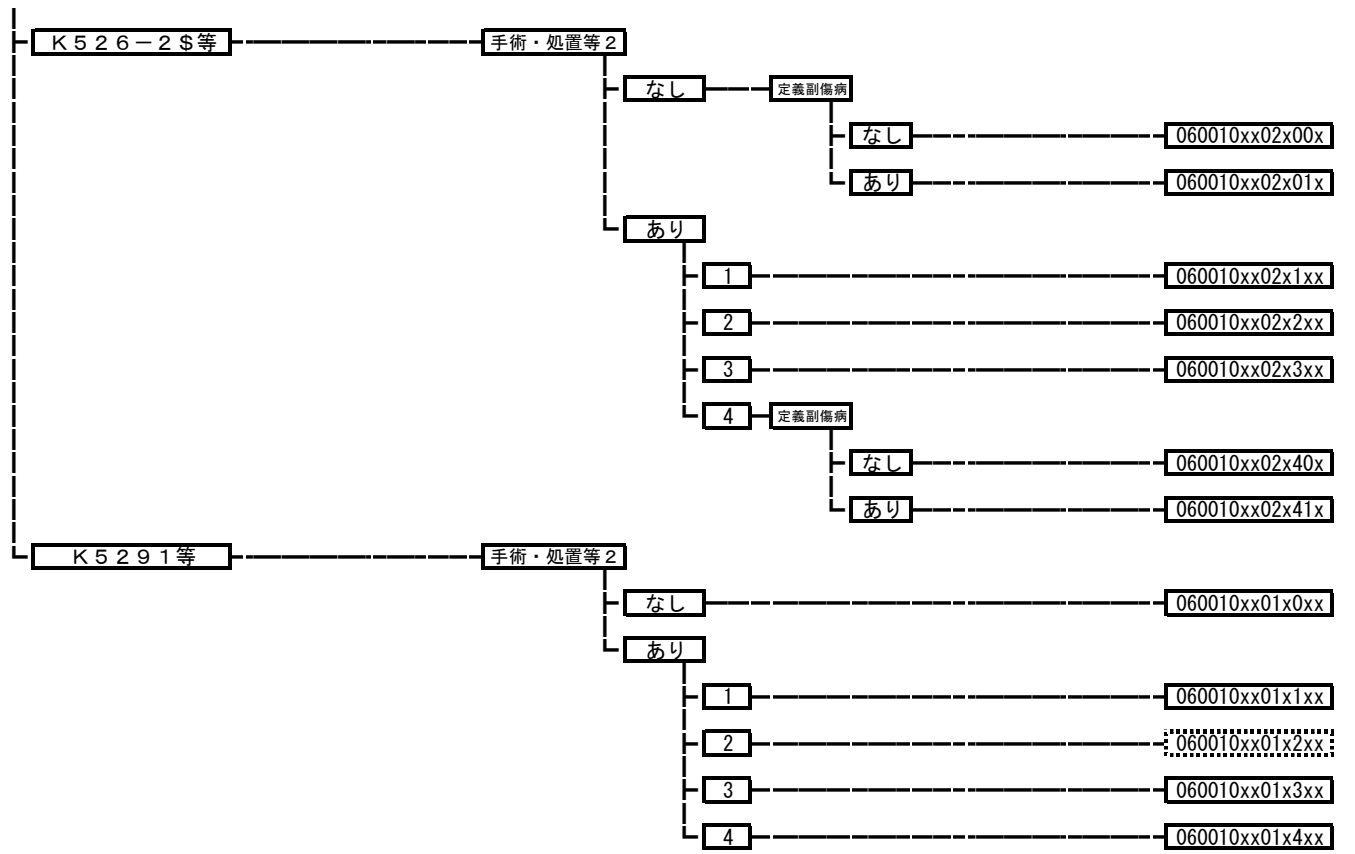

060020 胃の悪性腫瘍

手術・処置等 2
 1: 人工呼吸、中心静脈注射
 2: 放射線療法
 3: 化学療法ありかつ放射線療法なし
 4: ドセタキセル水和物、パクリタキセル
 5: トラスツズマブ

手術

なし

手術・処置等 2

なし

定義副傷病

なし

060020xx99x00x

あり

060020xx99x01x

あり

1

060020xx99x1xx

2

060020xx99x2xx

3

定義副傷病

なし

060020xx99x30x

あり

060020xx99x31x

4

定義副傷病

なし

060020xx99x40x

あり

060020xx99x41x

5

060020xx99x5xx

あり

その他の手術

手術・処置等 2

なし

060020xx97x0xx

あり

1

060020xx97x1xx

2

060020xx97x2xx

3

060020xx97x3xx

4

060020xx97x4xx

5

定義副傷病

なし

060020xx97x50x

あり

060020xx97x51x

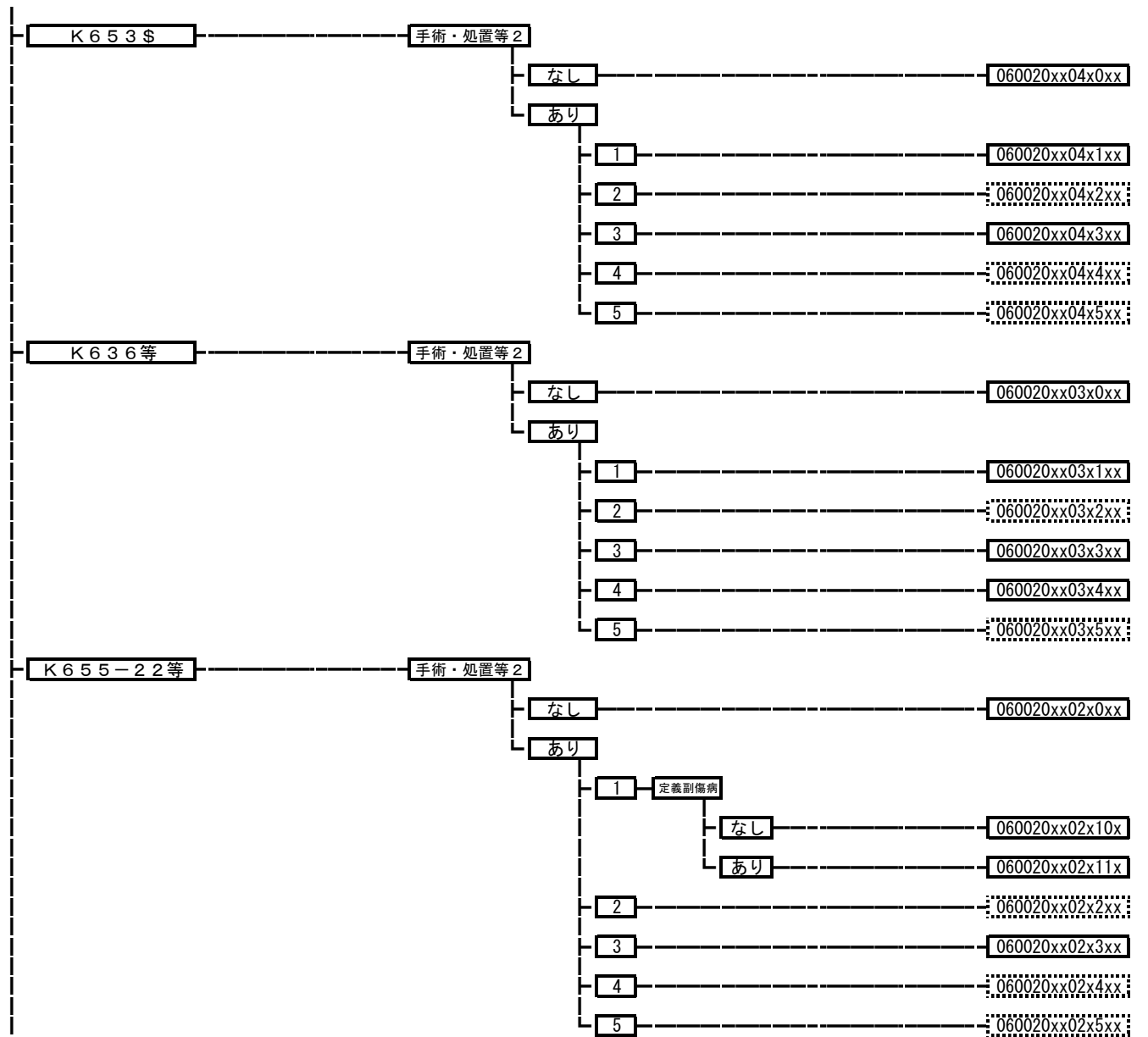

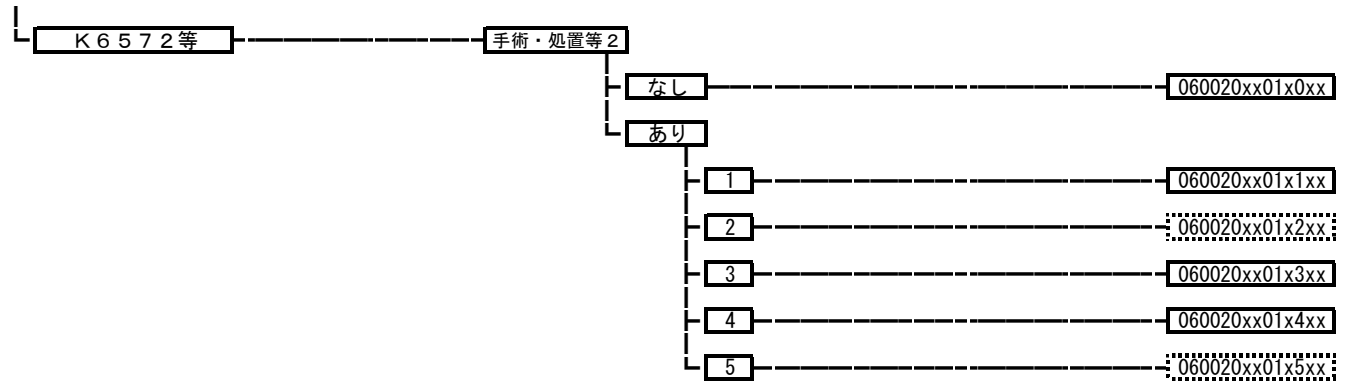

060030 小腸の悪性腫瘍、腹膜の悪性腫瘍

手術・処置等 2
 1: 人工呼吸、中心静脈注射
 2: 放射線療法
 3: 化学療法ありかつ放射線療法なし
 4: カルボプラチン+パクリタキセルあり、
 カルボプラチン+ドセタキセル水和物あり

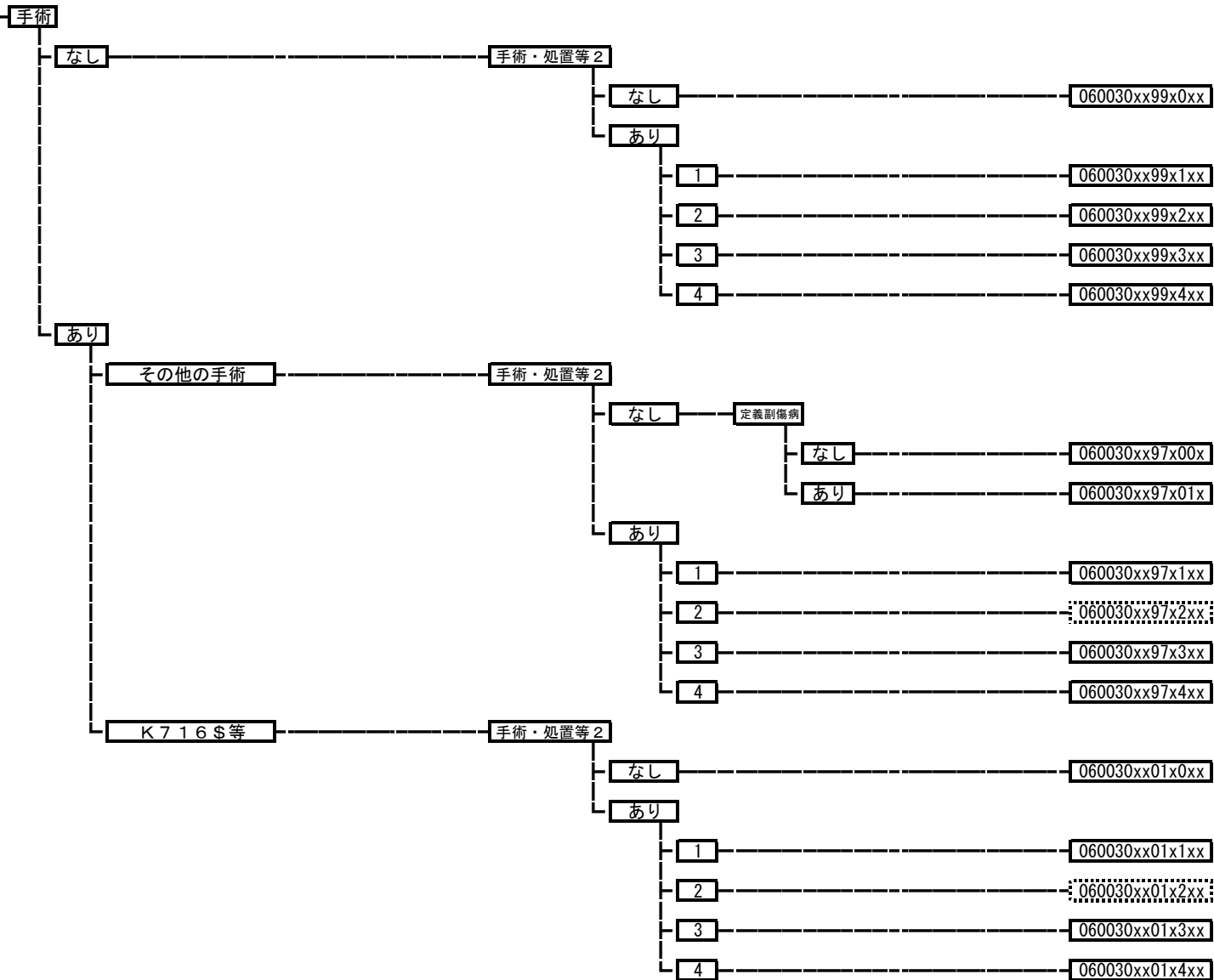

060035 結腸(虫垂を含む。)の悪性腫瘍

手術・処置等2
 1: 人工呼吸など
 2: 放射線療法
 3: 化学療法ありかつ放射線療法なし、
 フルオロウラシル+レボホリナートカルシウム
 +イリノテカン塩酸塩水和物あり
 4: フルオロウラシル+レボホリナートカルシウム
 +オキサリプラチンあり
 5: レゴラフェニブ水和物など

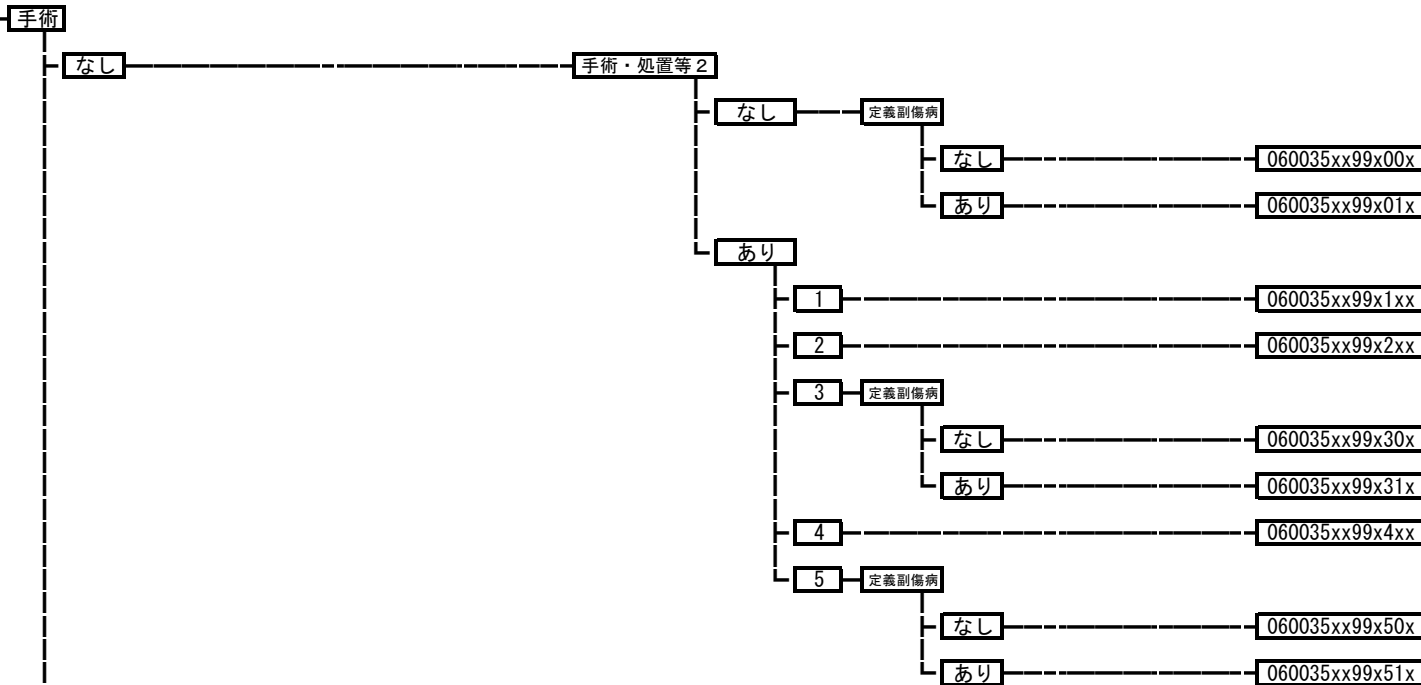

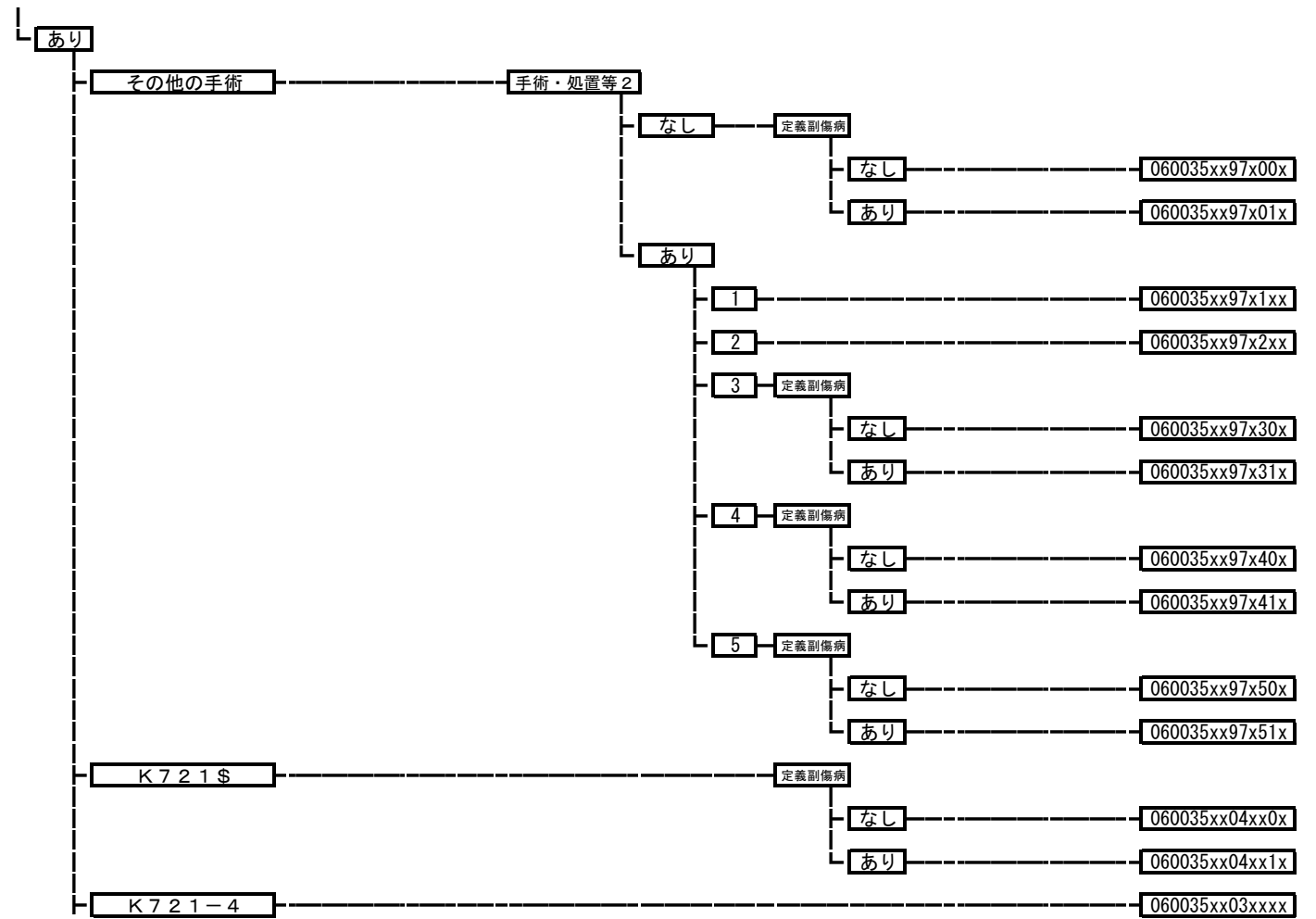

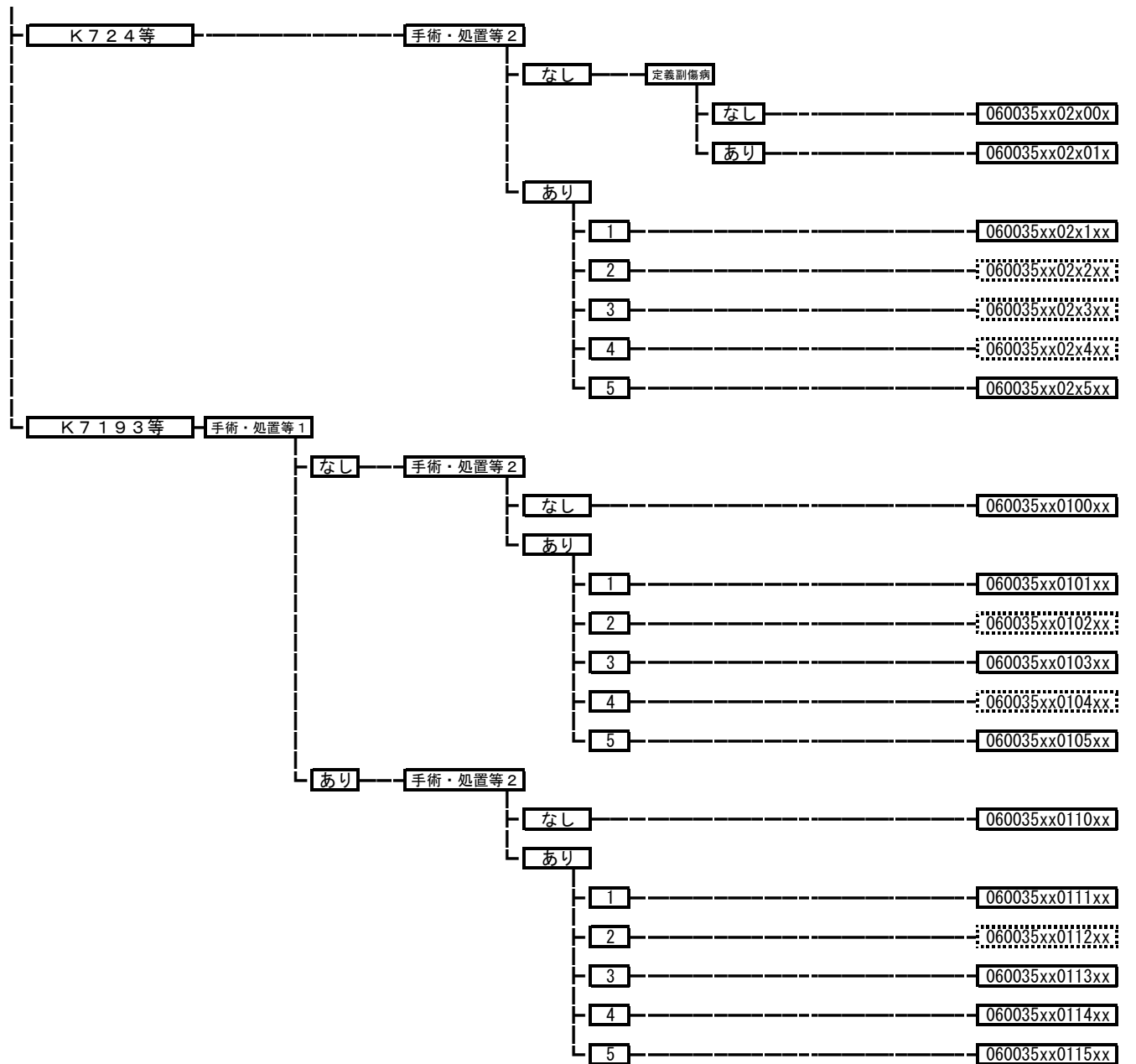

060040 直腸肛門（直腸S状部から肛門）の悪性腫瘍

手術・処置等 2
 1: 人工呼吸など
 2: 化学療法なしかつ放射線療法あり
 3: 化学療法ありかつ放射線療法あり
 4: 化学療法ありかつ放射線療法なし、フルオロウラシル+レボホリナートカルシウム+イリノテカン塩酸塩水和物あり
 5: フルオロウラシル+レボホリナートカルシウム+オキサリプラチンあり
 6: レゴラフェニブ水和物など

手術

なし

手術・処置等 2

なし

定義副傷病

なし

060040xx99x00x

あり

060040xx99x01x

あり

1

定義副傷病

なし

060040xx99x10x

あり

060040xx99x11x

2

060040xx99x2xx

3

060040xx99x3xx

4

定義副傷病

なし

060040xx99x40x

あり

060040xx99x41x

5

060040xx99x5xx

6

定義副傷病

なし

060040xx99x60x

あり

060040xx99x61x

あり

その他の手術

手術・処置等 1

なし

手術・処置等 2

なし

定義副傷病

なし

060040xx97000x

あり

060040xx97001x

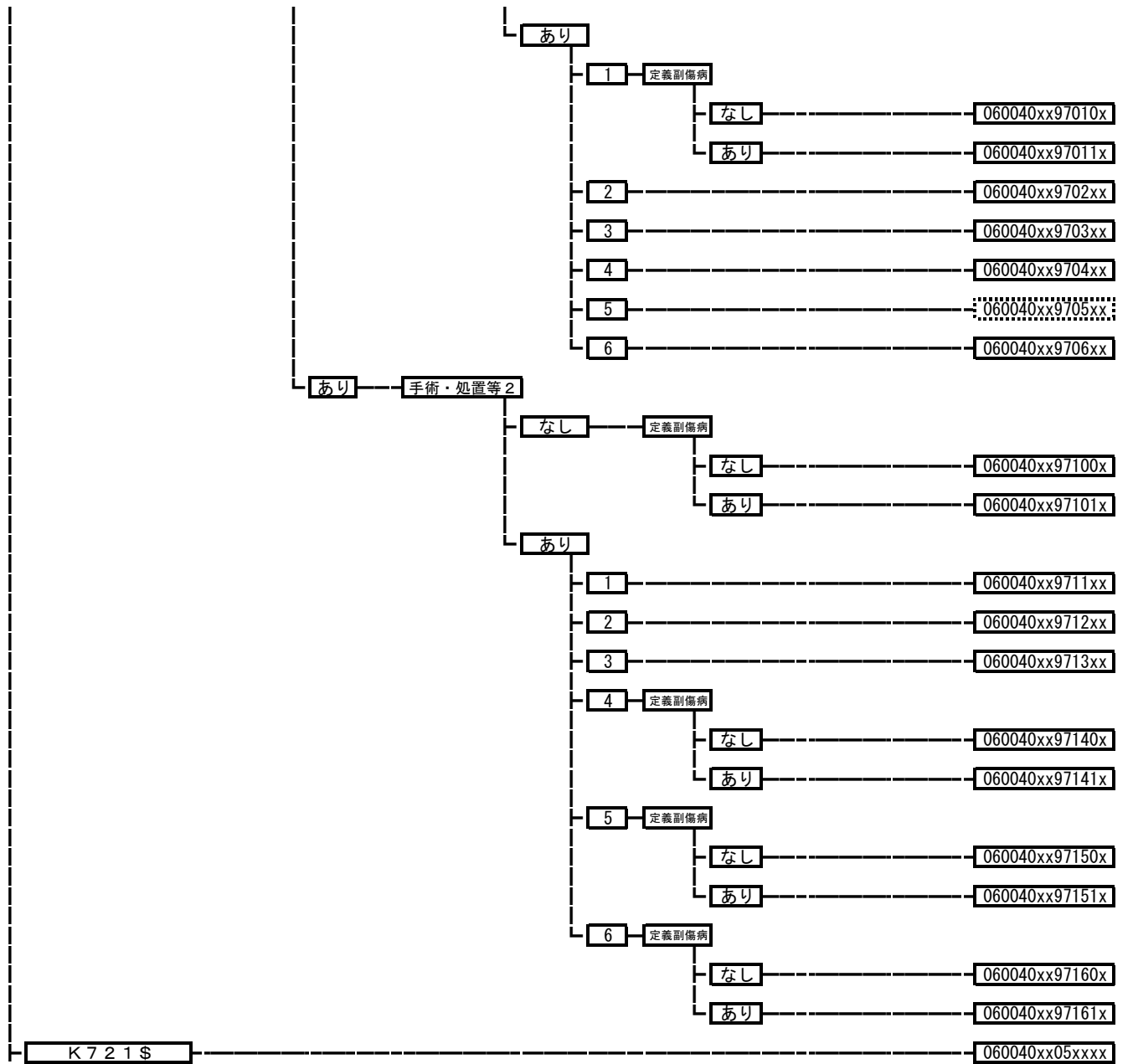

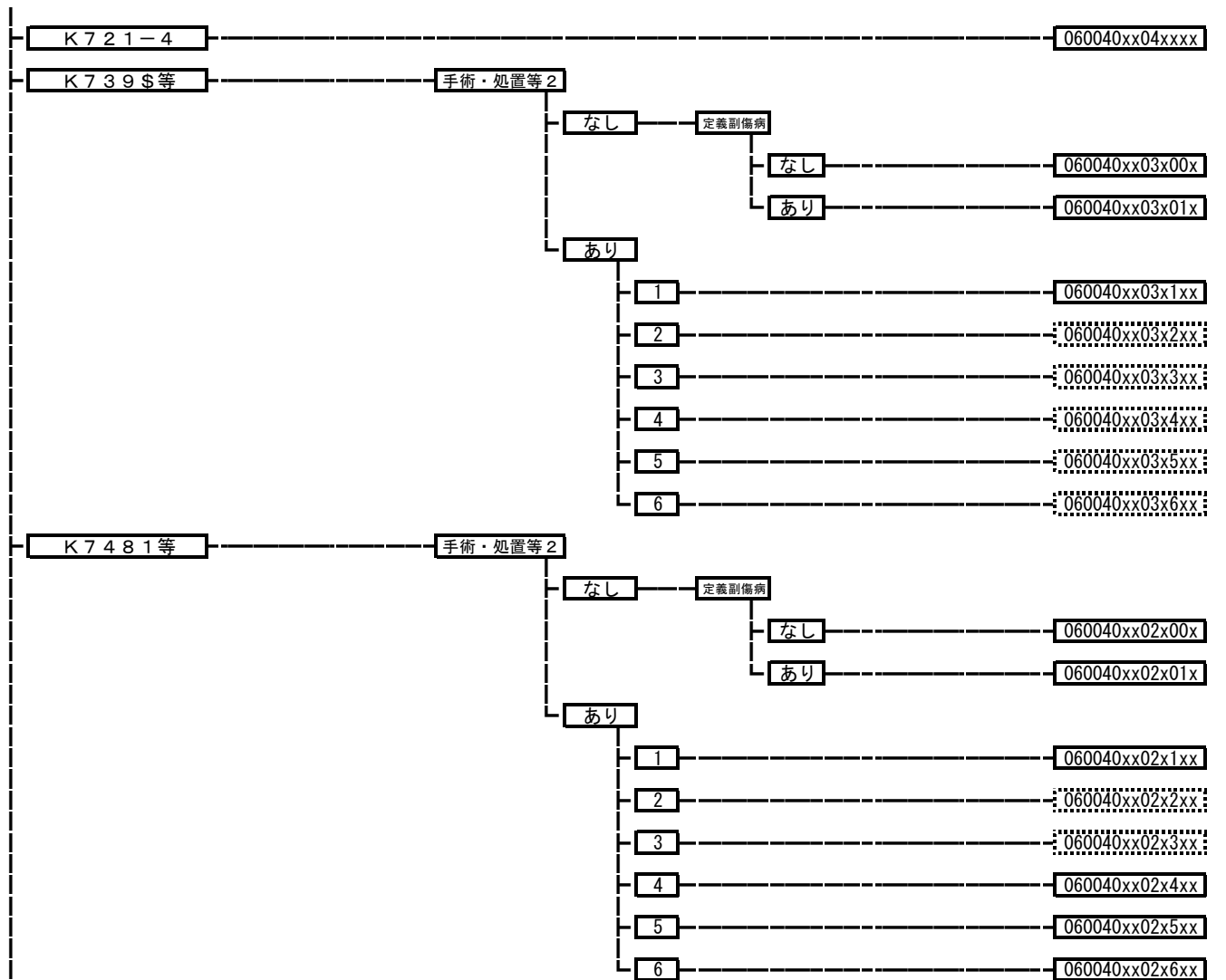

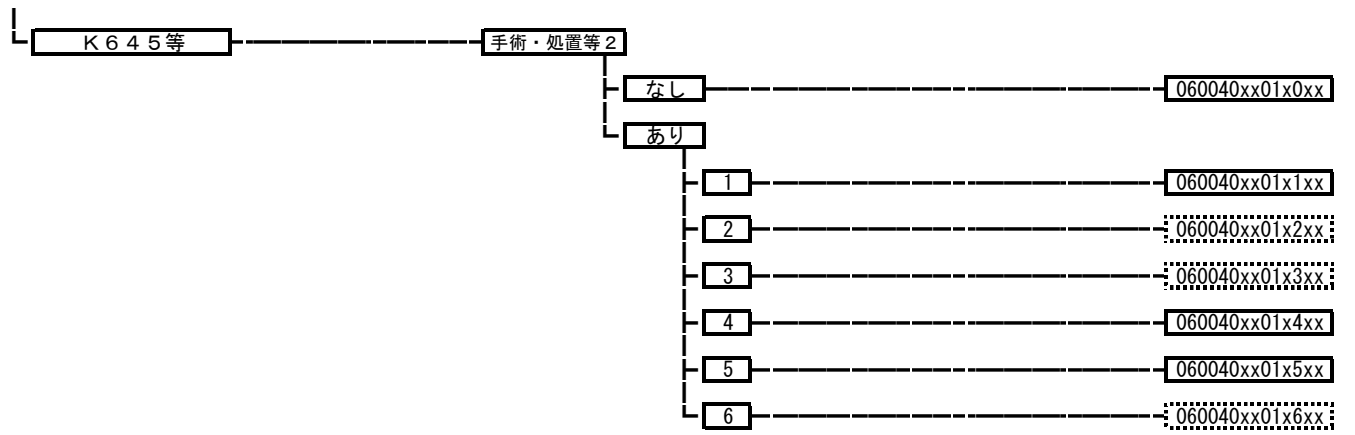

060050 肝・肝内胆管の悪性腫瘍（続発性を含む。）

手術・処置等 2
 1: 人工呼吸など
 2: 放射線療法
 3: 化学療法ありかつ放射線療法なし

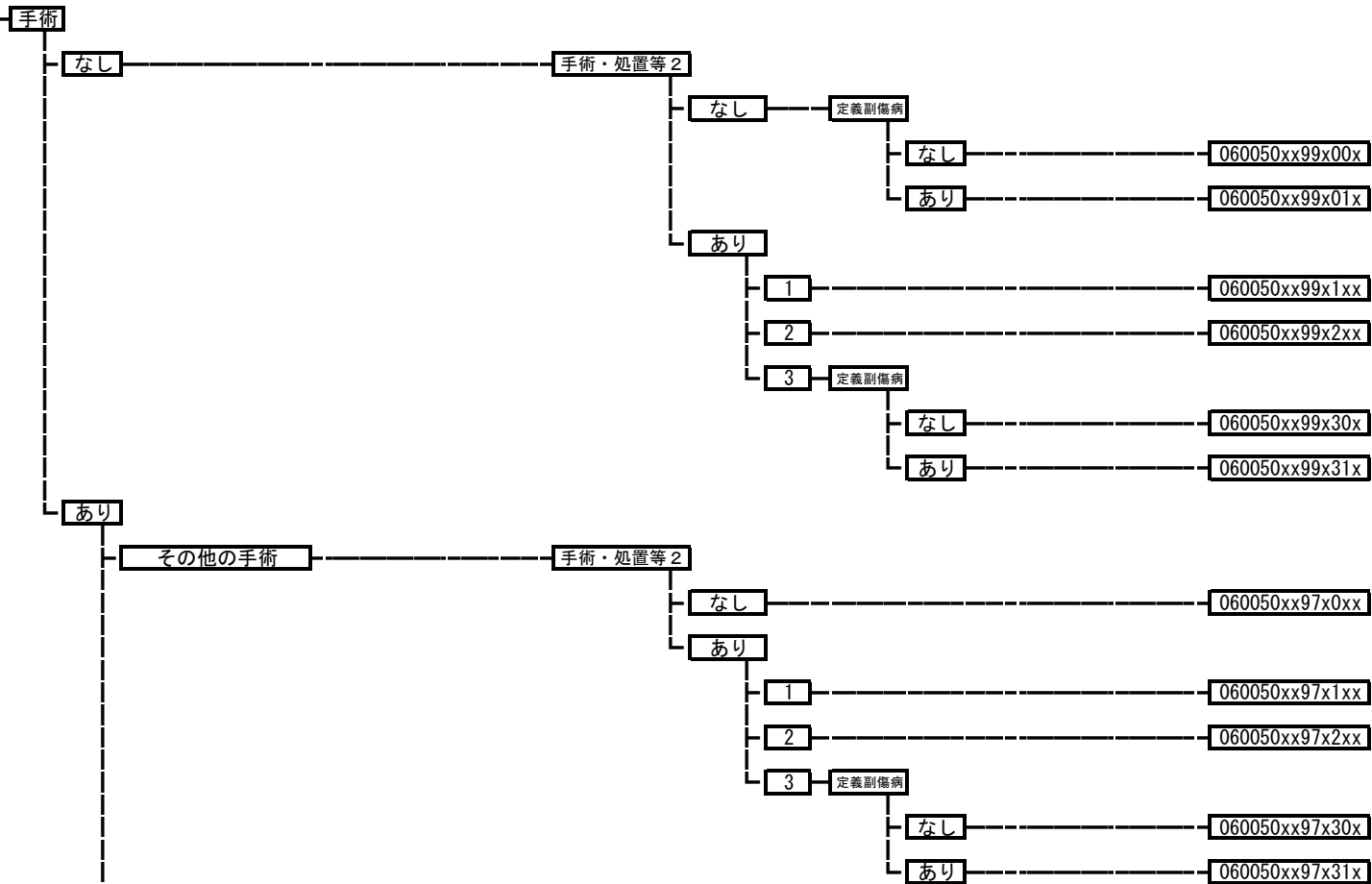

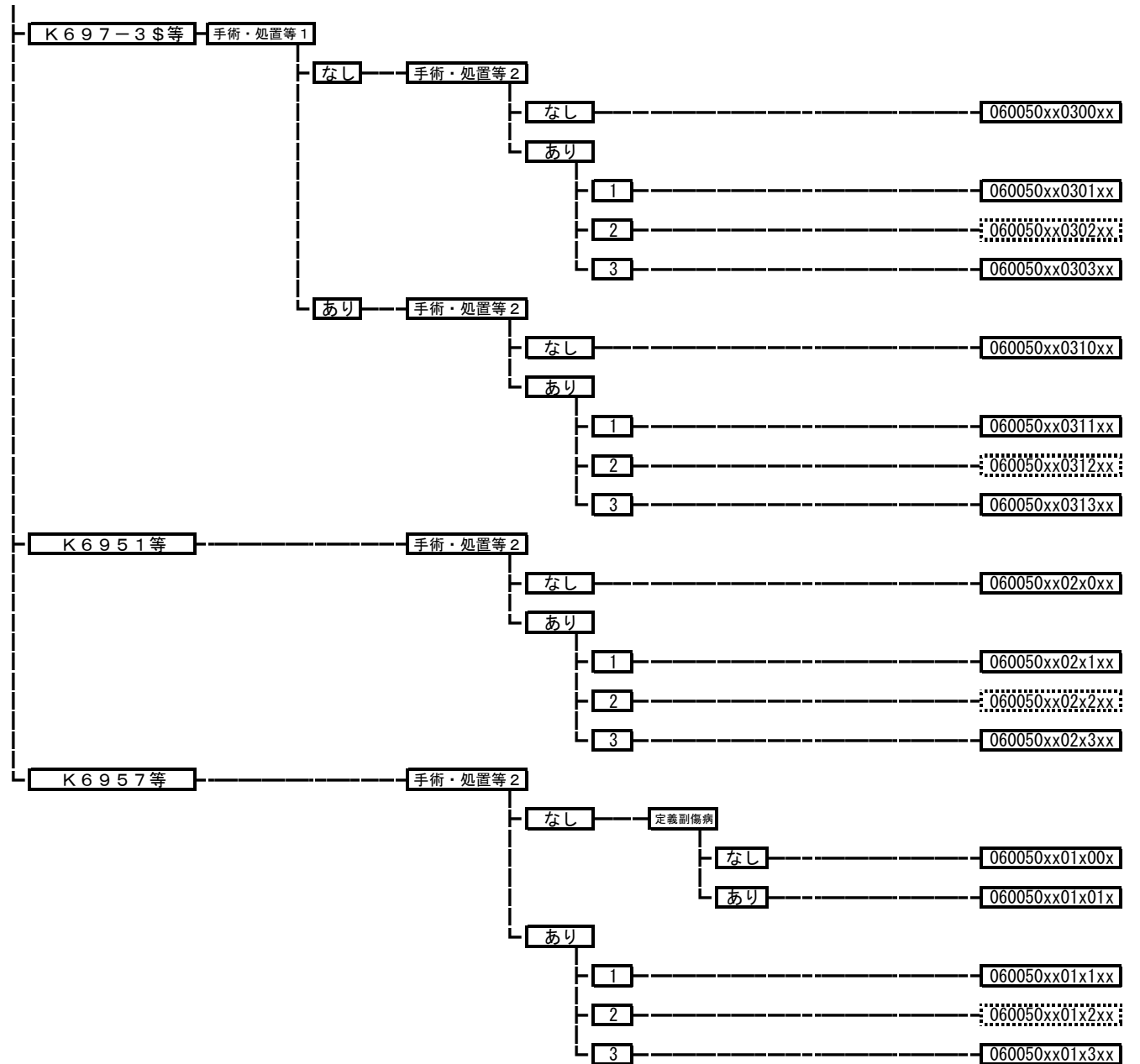

060060 胆嚢、肝外胆管の悪性腫瘍

手術・処置等 2
 1: 人工呼吸など
 2: 放射線療法
 3: 化学療法ありかつ放射線療法なし

手術

なし

手術・処置等 2

なし

060060xx99x0xx

あり

1

060060xx99x1xx

2

060060xx99x2xx

3

定義副傷病

なし

060060xx99x30x

あり

060060xx99x31x

あり

その他の手術

手術・処置等 1

なし

手術・処置等 2

なし

060060xx9700xx

あり

1

060060xx9701xx

2

060060xx9702xx

3

060060xx9703xx

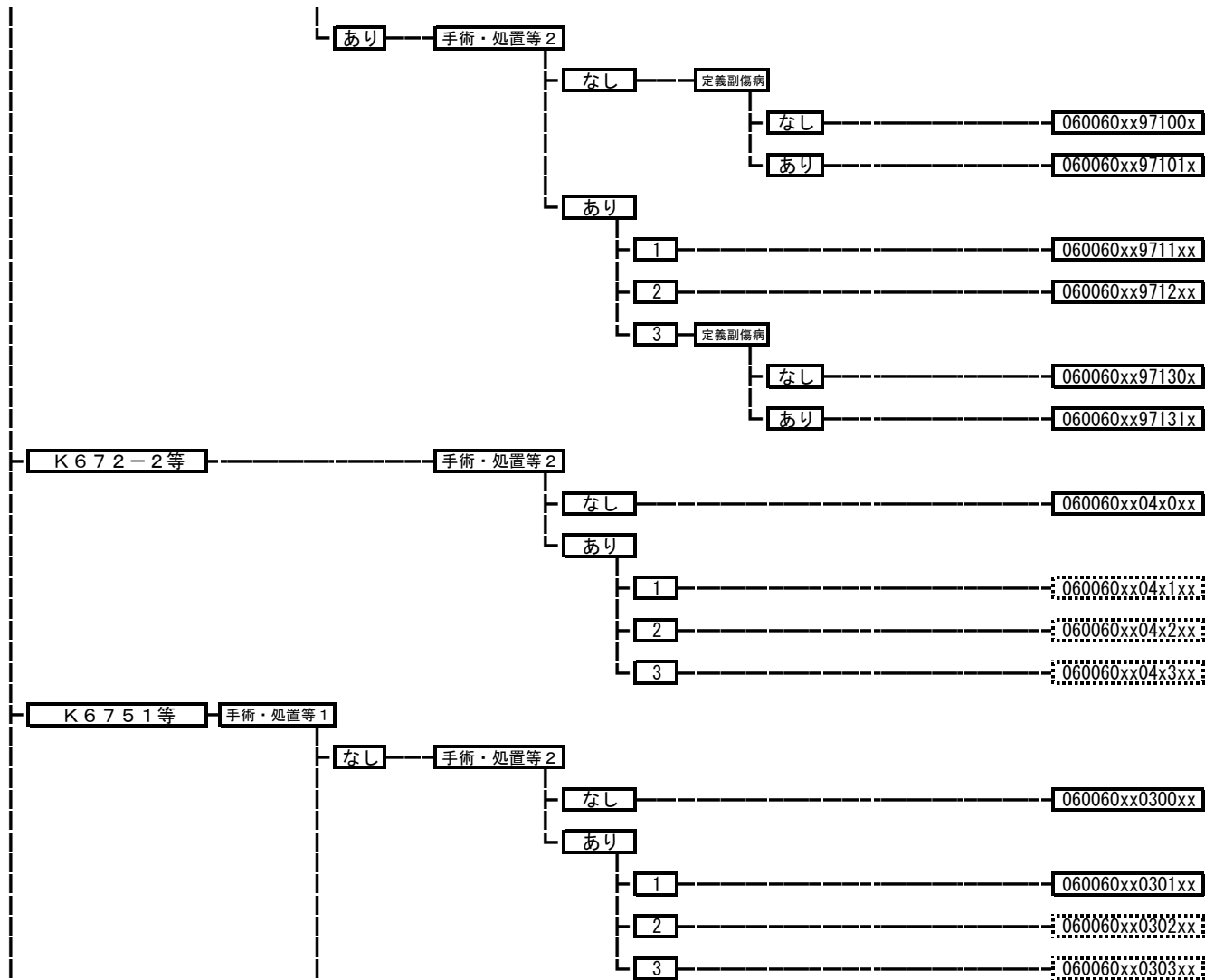

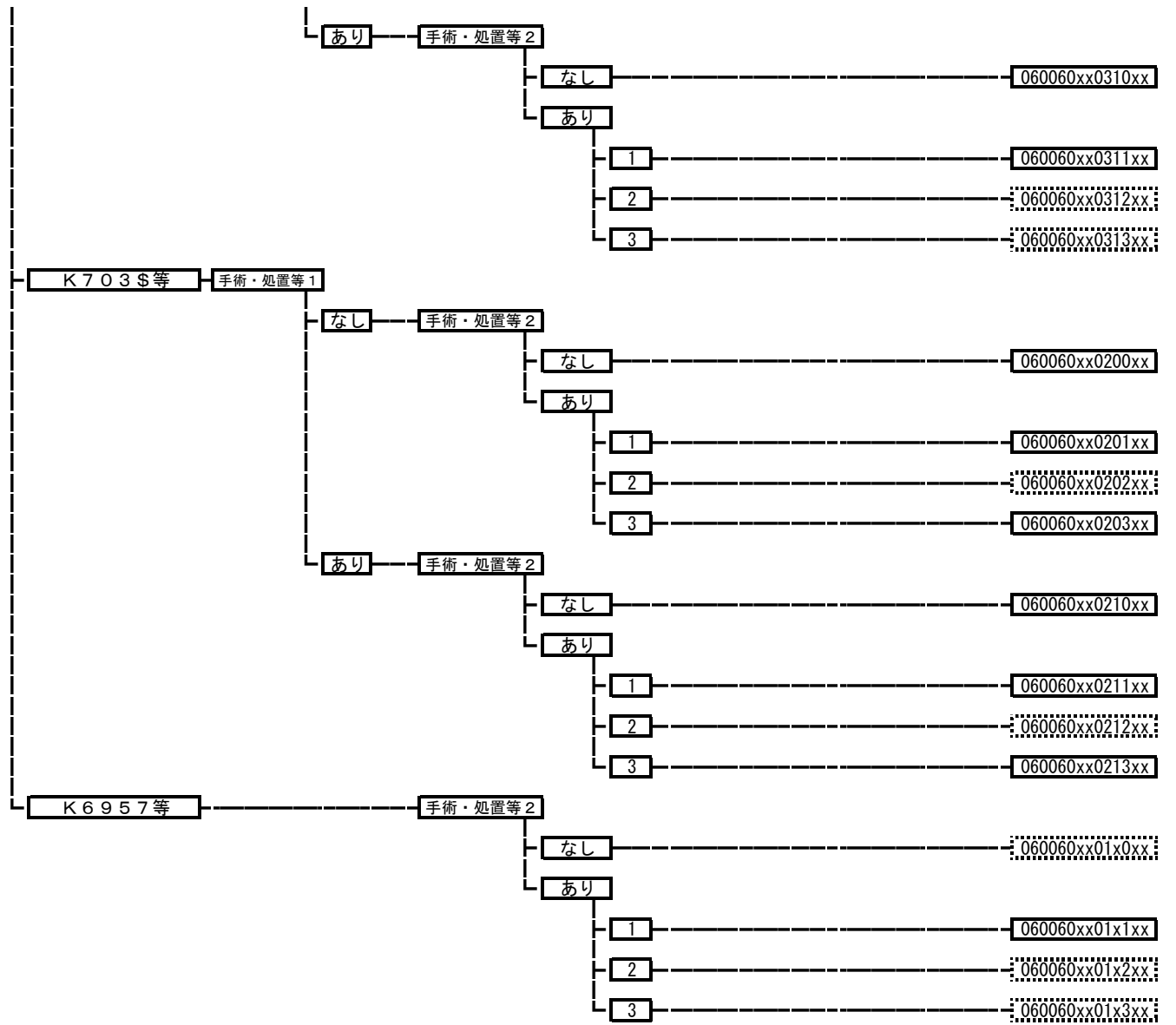

06007x	膵臓、脾臓の腫瘍	
	060071	膵臓の腫瘍
	060072	脾臓の腫瘍

手術・処置等 2
 1: 人工呼吸など
 2: 化学療法なしかつ放射線療法あり
 3: 化学療法ありかつ放射線療法あり
 4: 化学療法ありかつ放射線療法なし
 5: エベロリムス、スニチニブリンゴ酸
 6: オクトレオチド酢酸塩徐放性

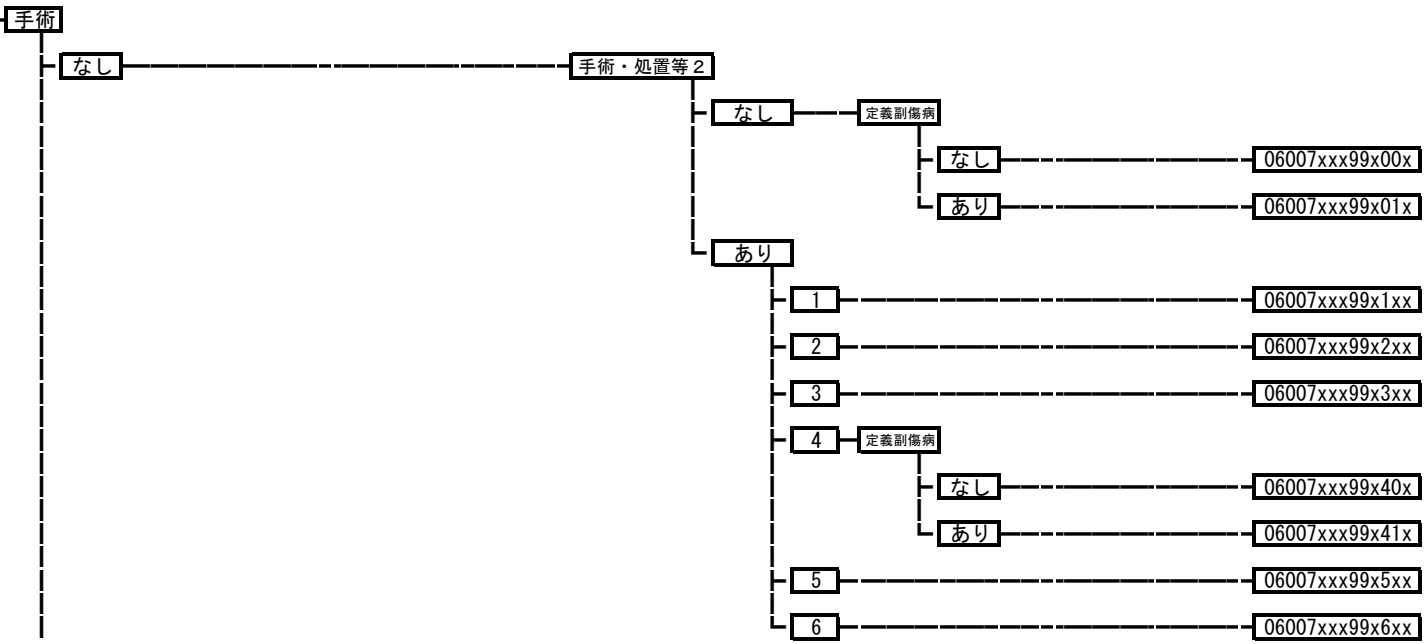

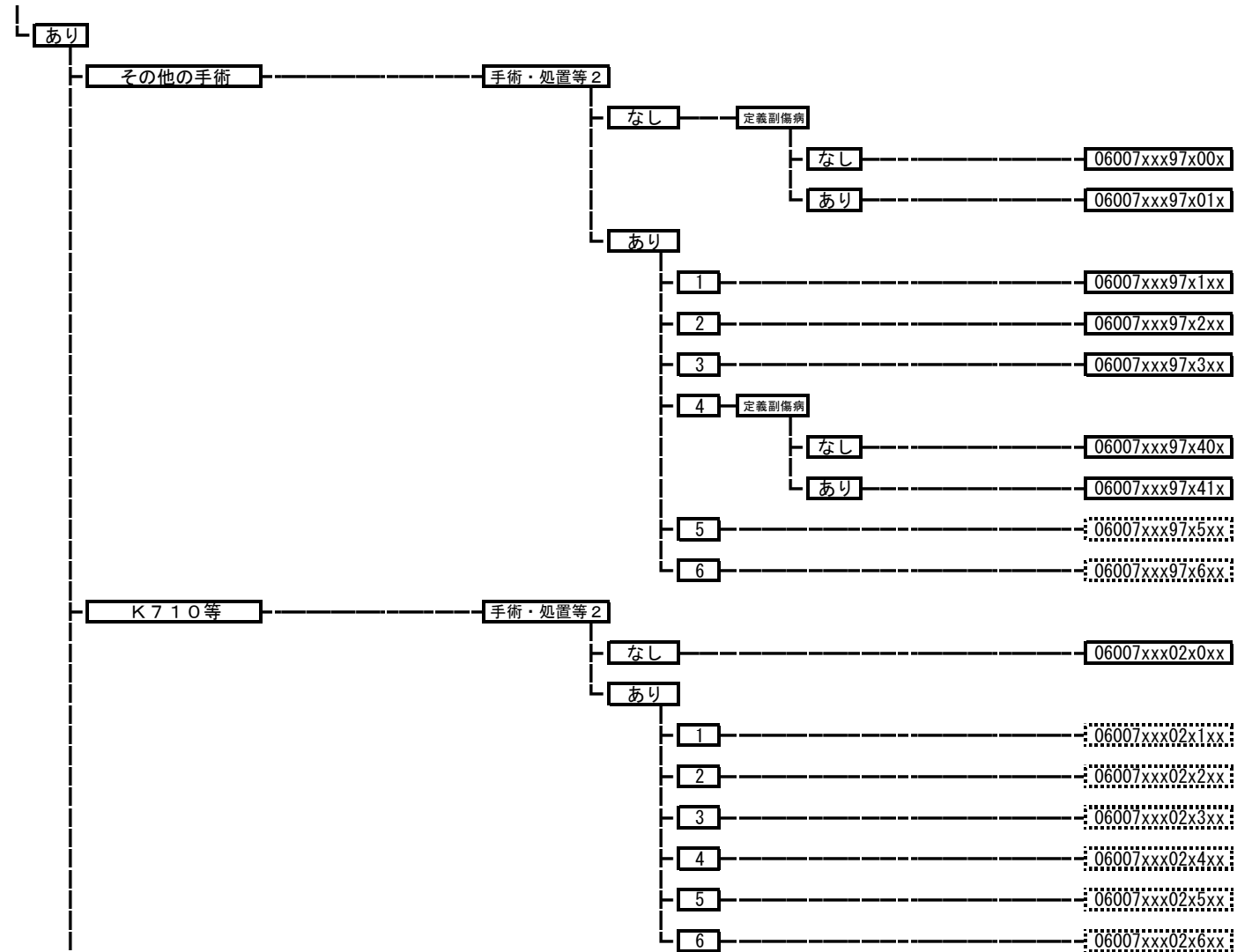

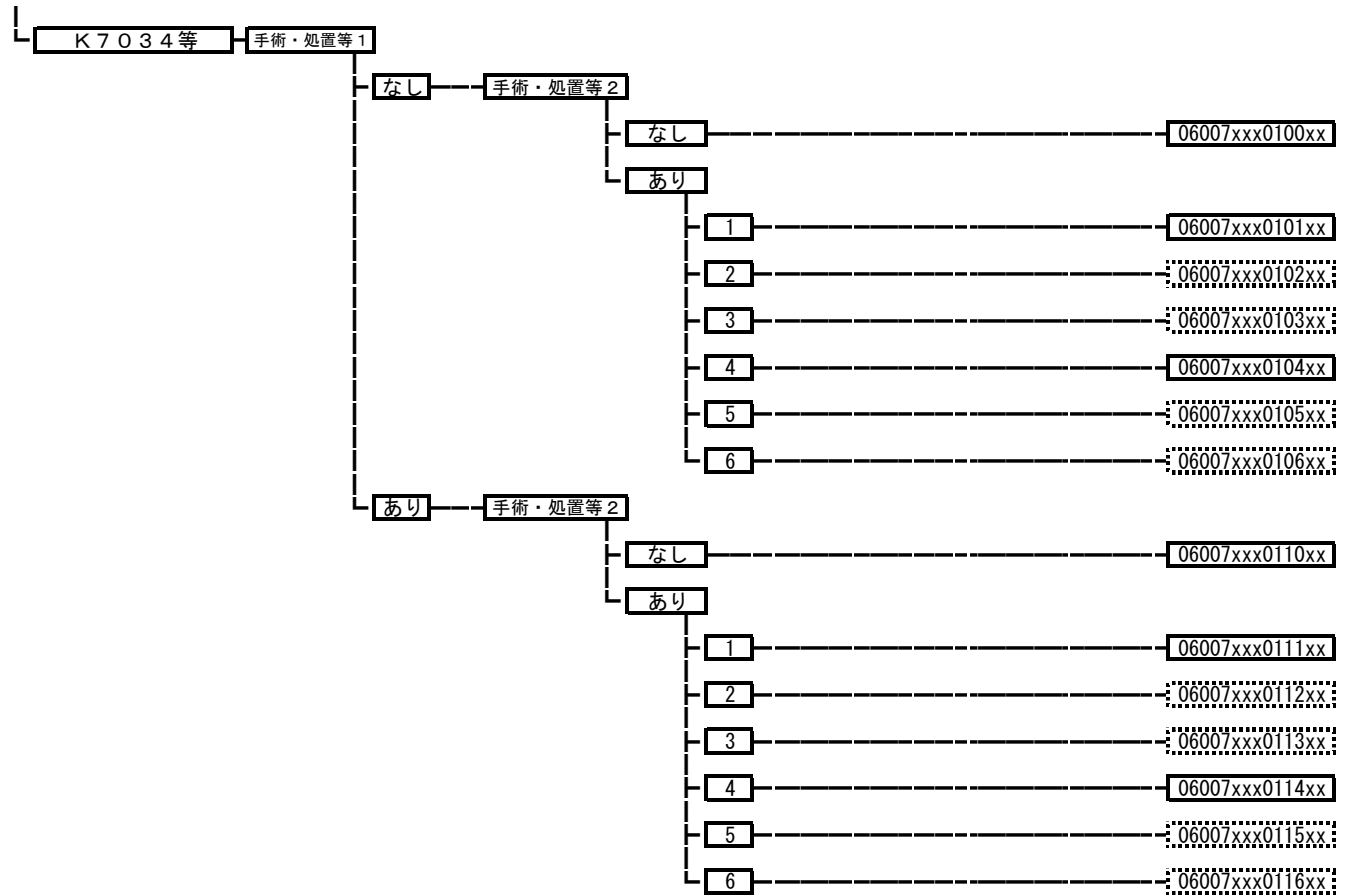

060080 食道の良性腫瘍

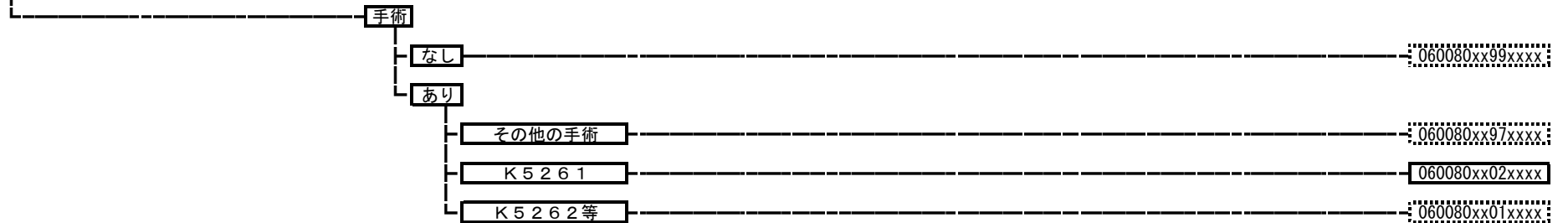

060090 胃の良性腫瘍

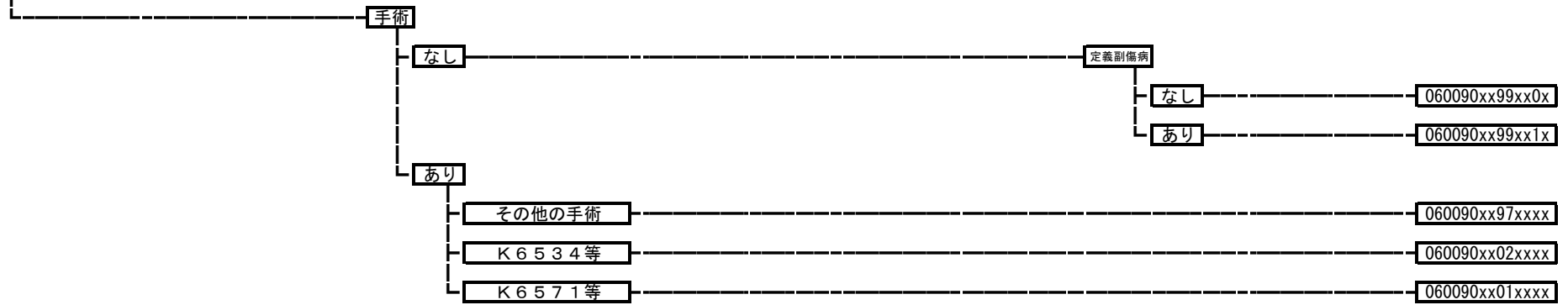

060100 小腸大腸の良性疾患（良性腫瘍を含む。）

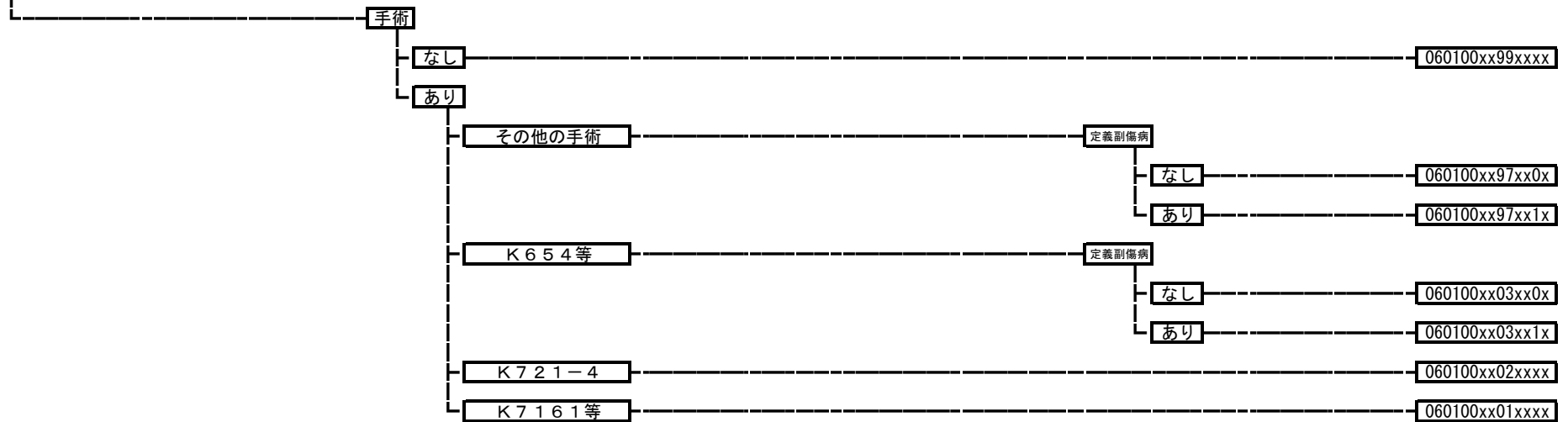

060102 穿孔または膿瘍を伴わない憩室性疾患

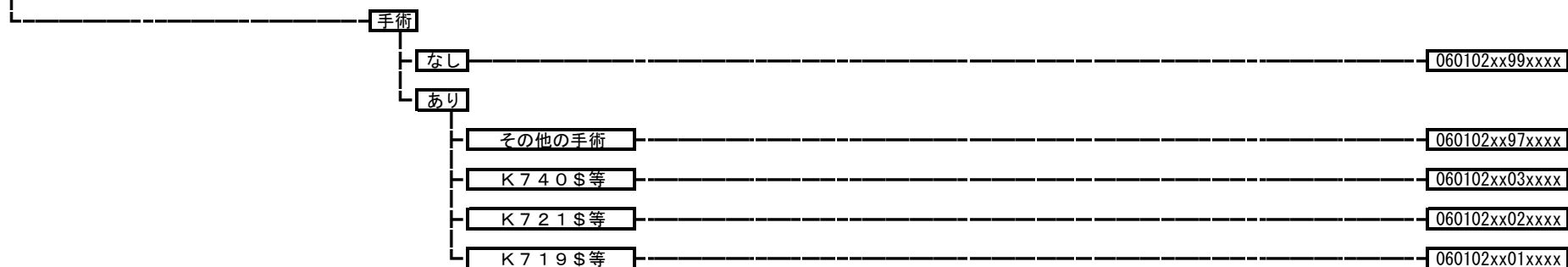

060110 肝の良性腫瘍

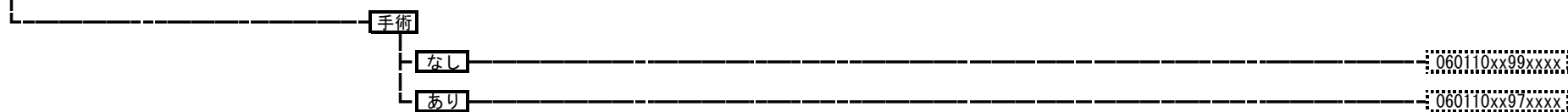

060130 食道、胃、十二指腸、他腸の炎症（その他良性疾患）

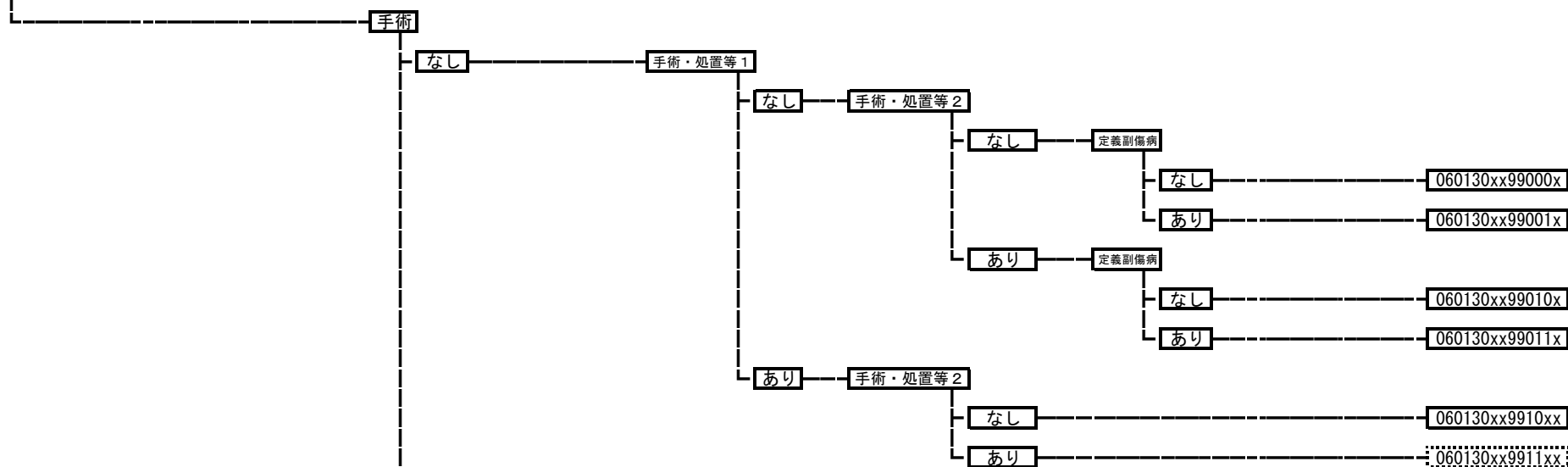

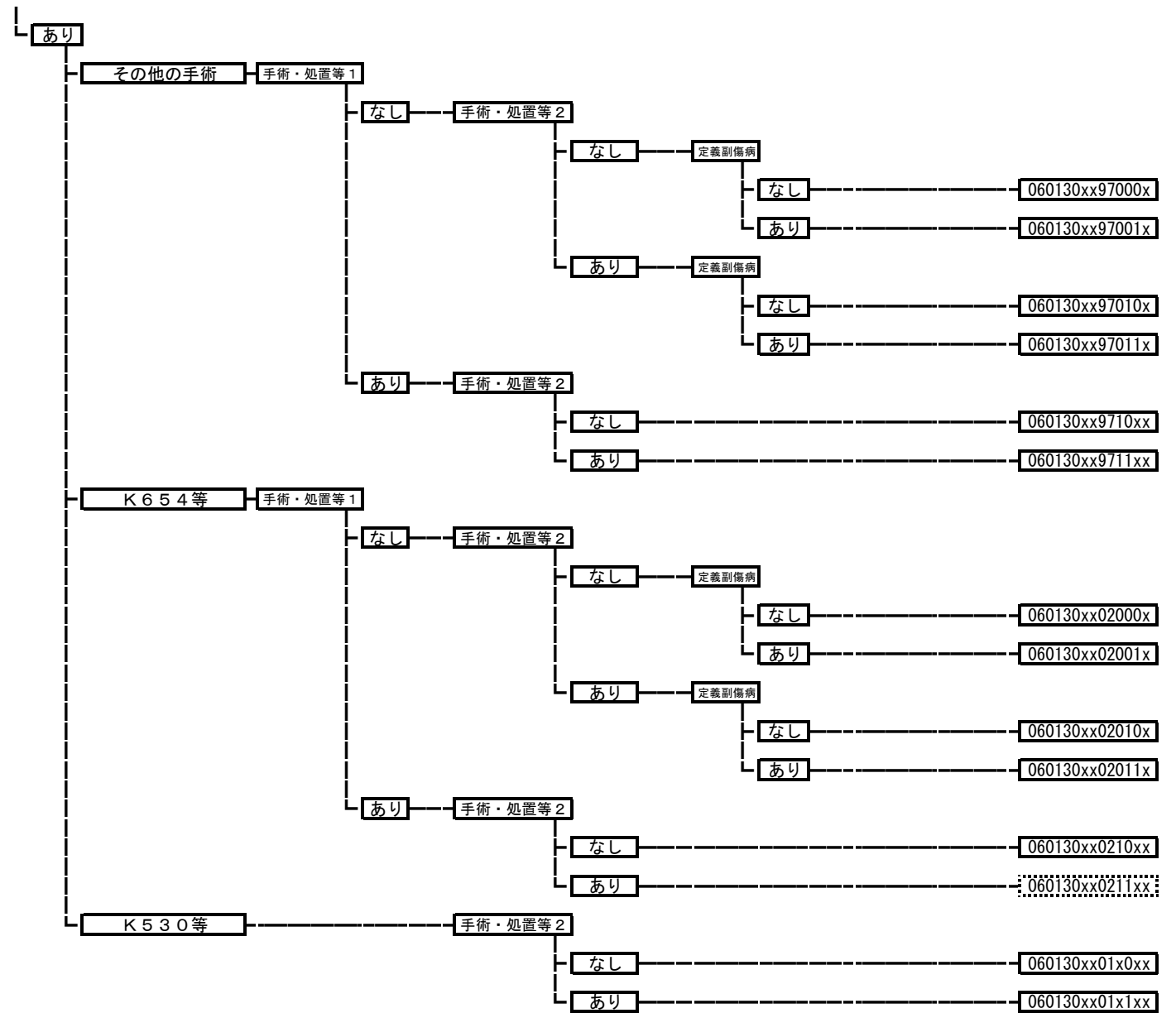

060140 胃十二指腸潰瘍、胃憩室症、幽門狭窄（穿孔を伴わないもの）

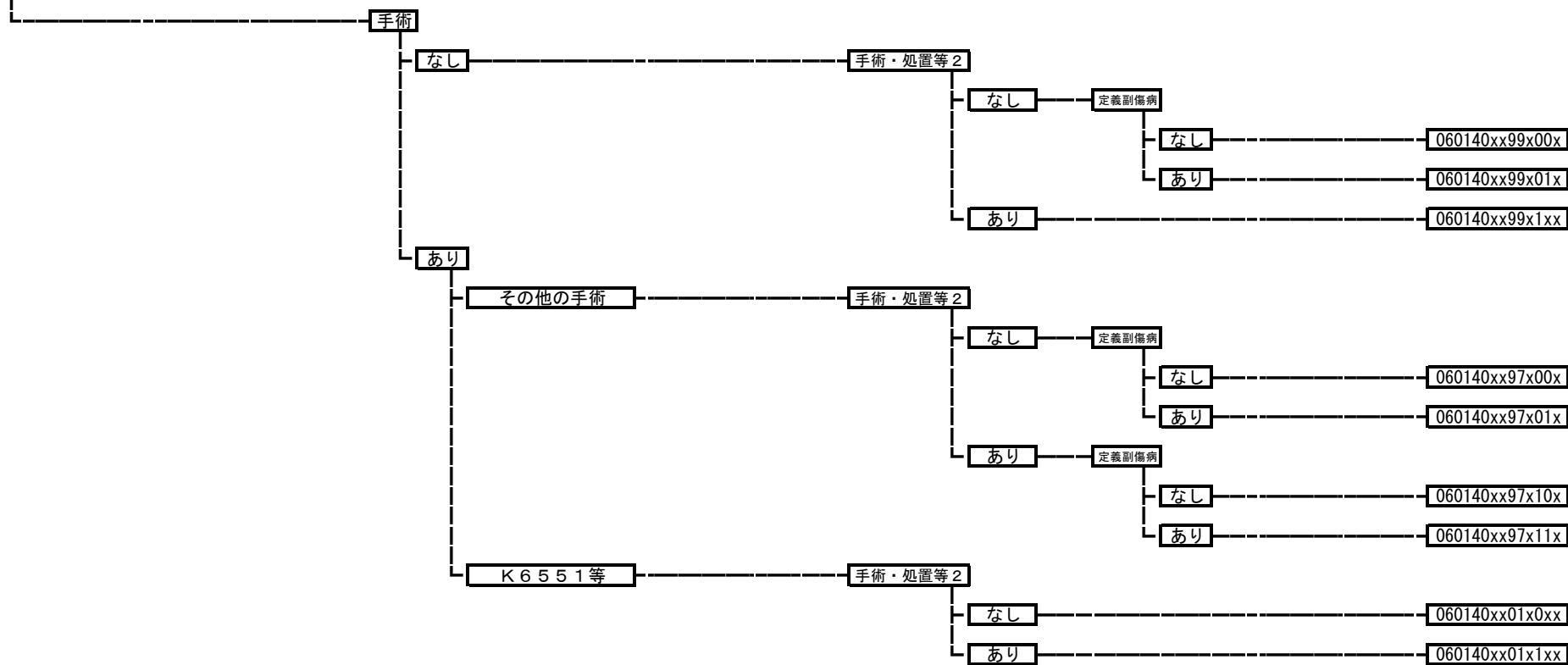

060141 胃十二指腸潰瘍、胃憩室症、幽門狭窄（穿孔を伴うもの）

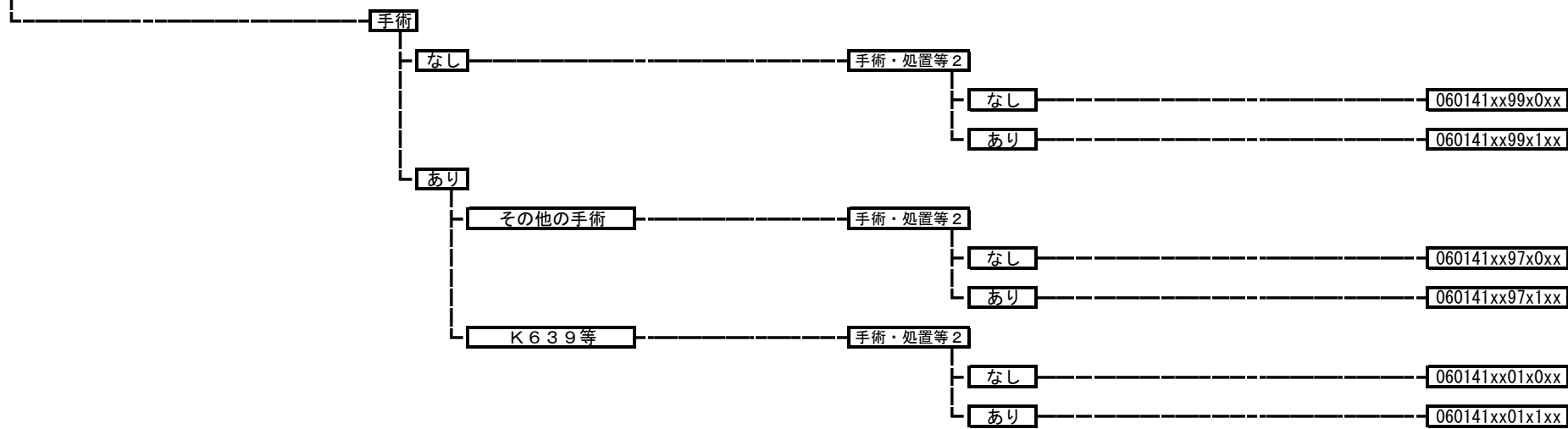

060150 虫垂炎

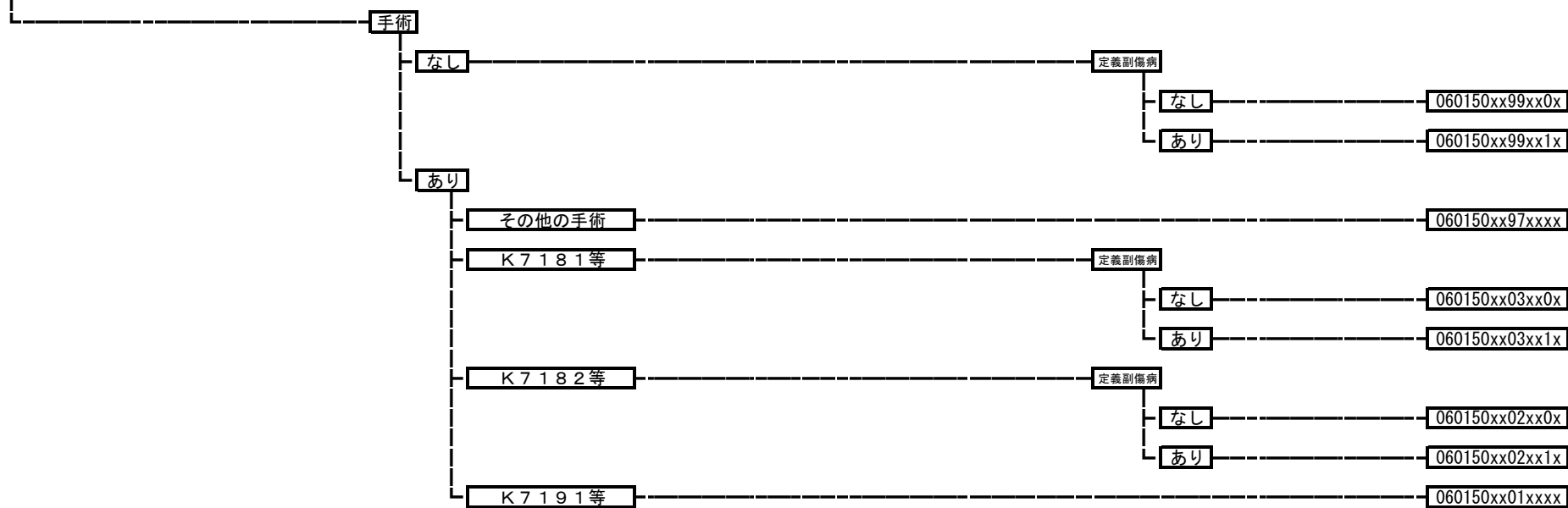

060160 鼠径ヘルニア

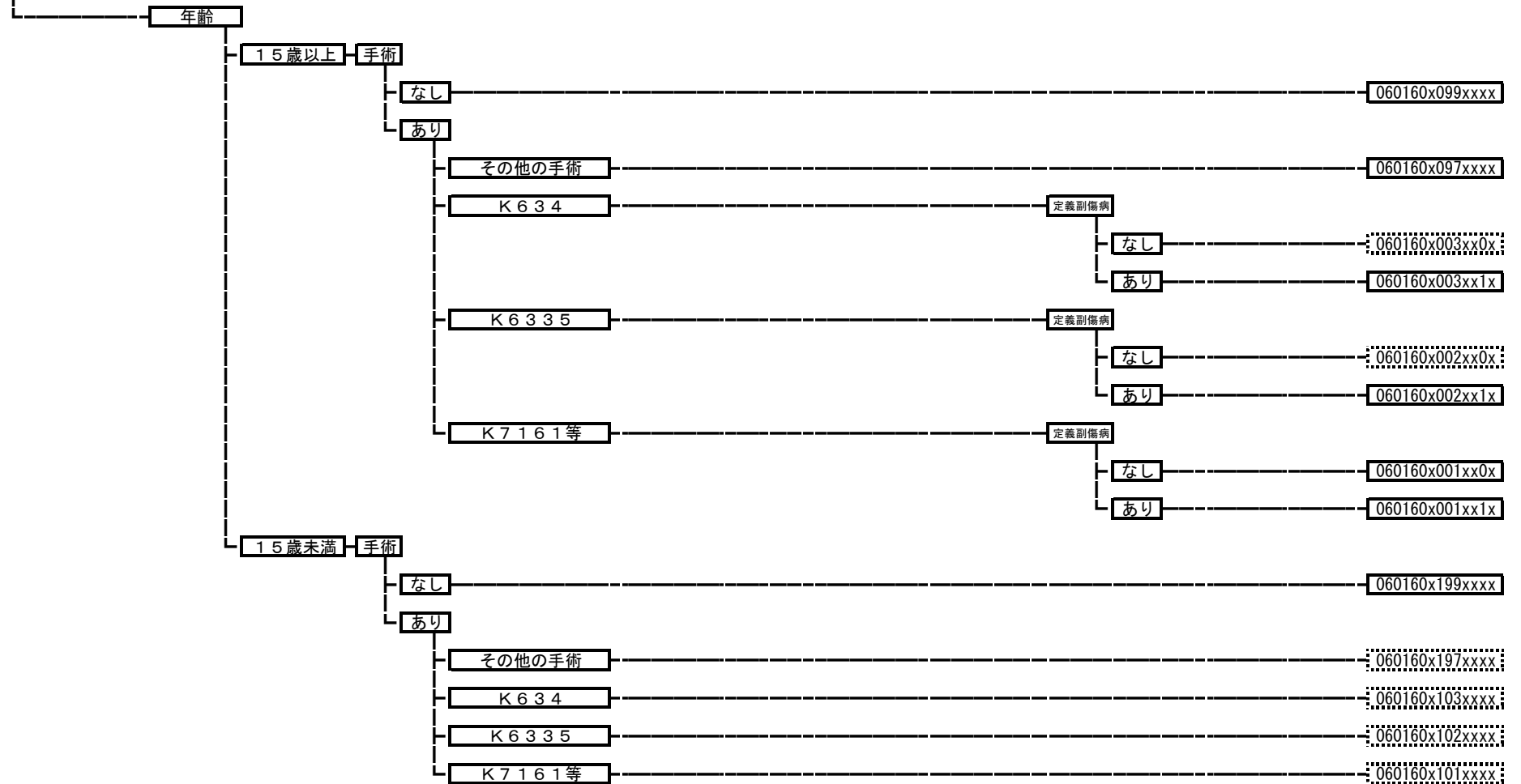

060170 閉塞、壊疽のない腹腔のヘルニア

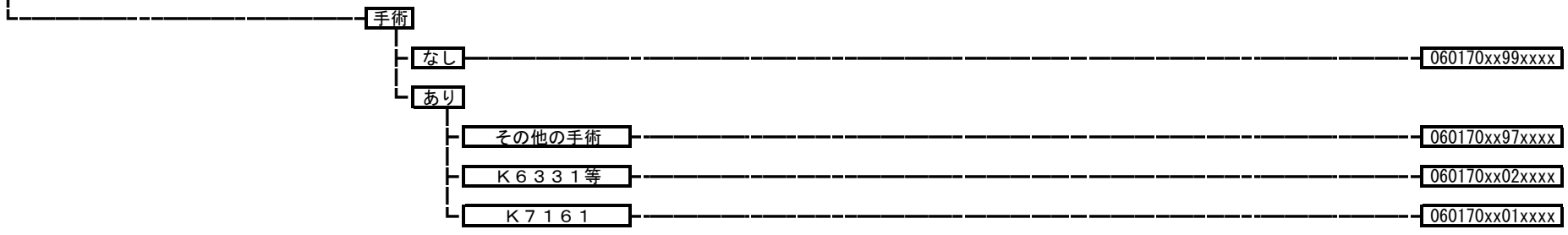

060180 クローン病等

手術・処置等 2
 1: 人工呼吸、中心静脈注射
 2: アダリムマブ
 3: インフリキシマブ

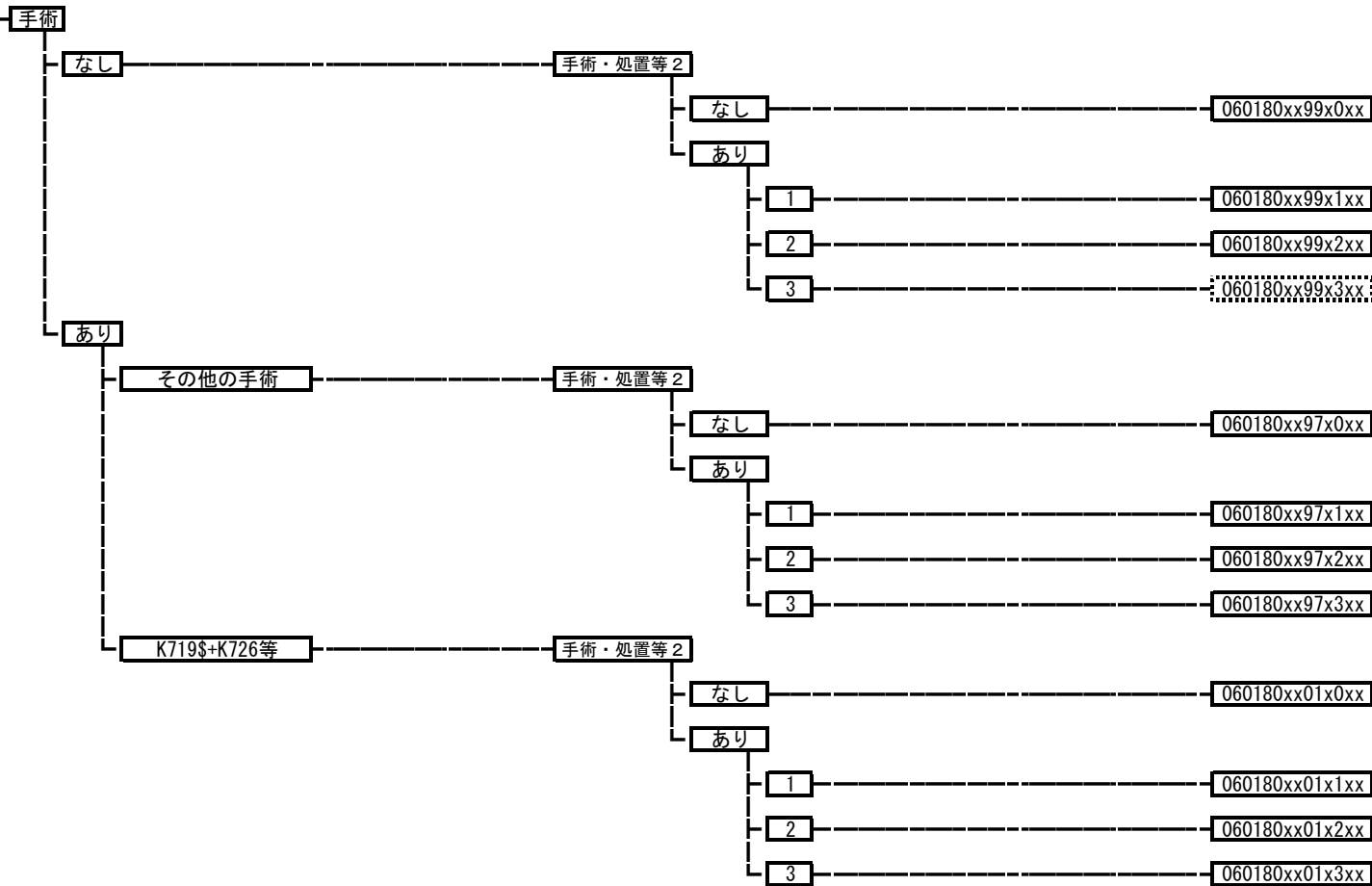

060185 潰瘍性大腸炎

手術・処置等 2
 1: 人工呼吸、中心静脈注射
 2: タクロリムス（外用薬を除く。）、アザチオプリン
 3: 血球成分除去療法
 4: インフリキシマブ

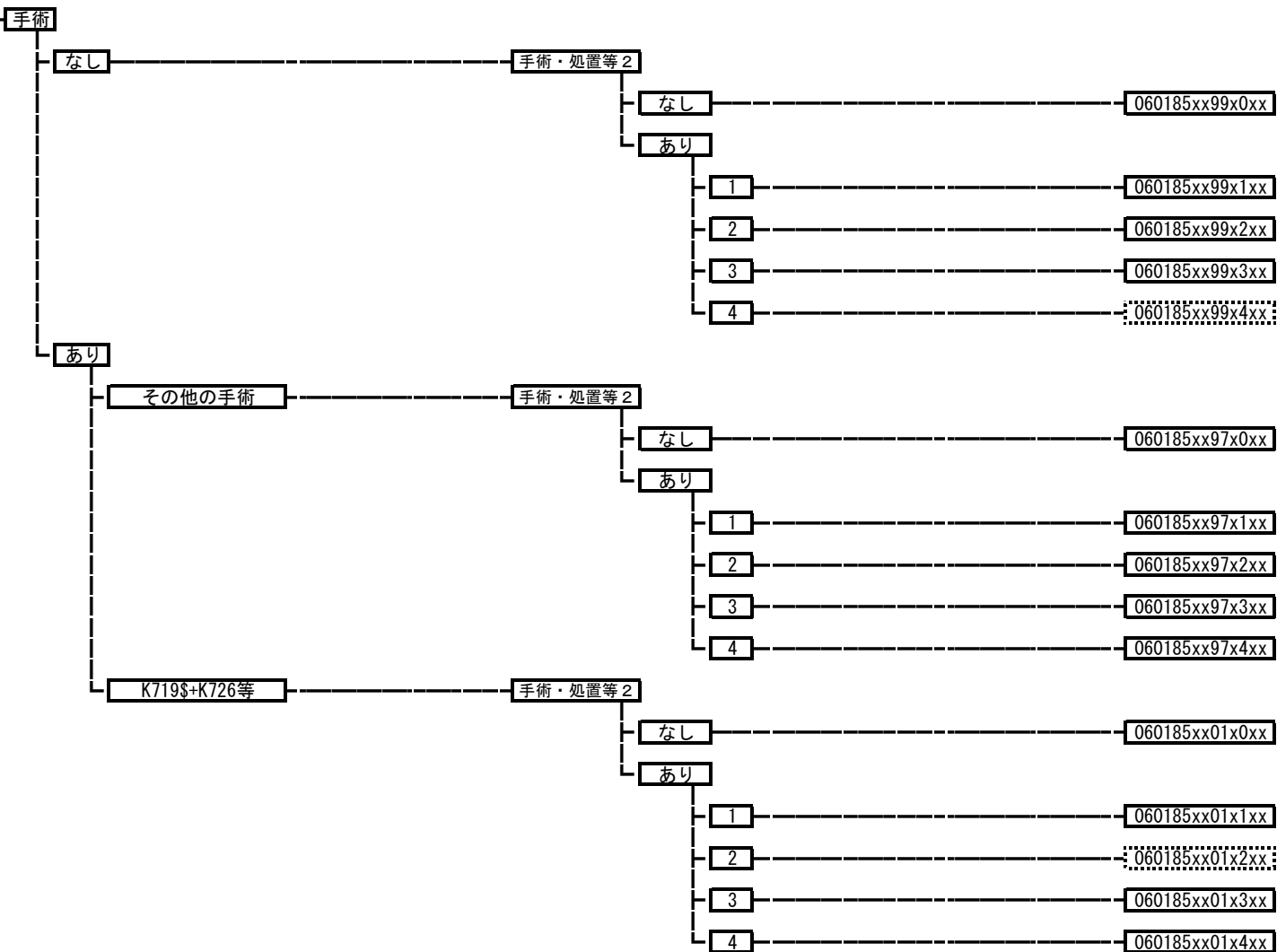

060190 虚血性腸炎

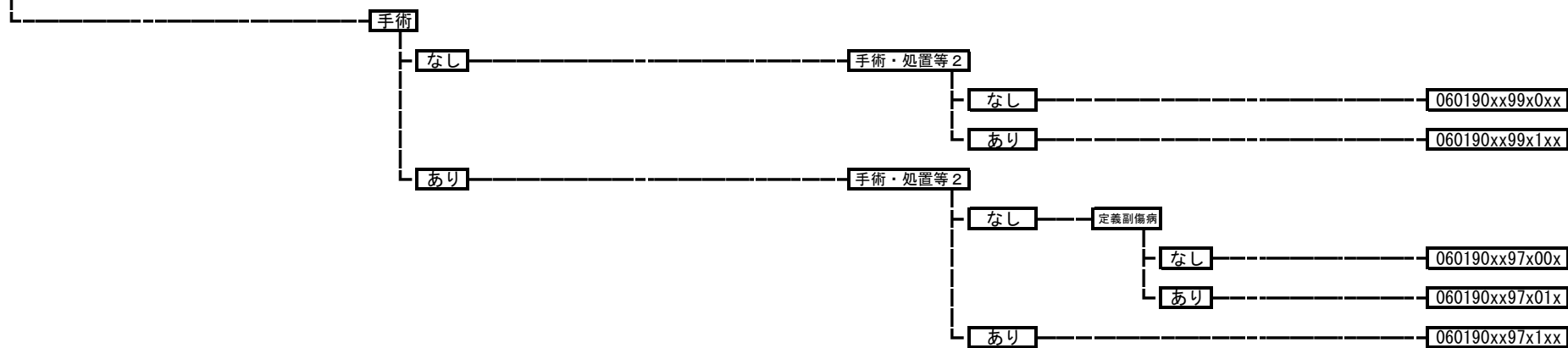

060200 腸重積

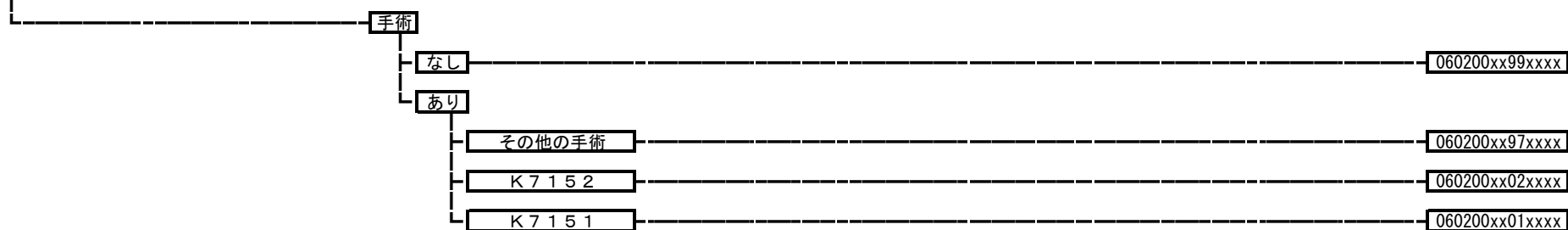

060210 ヘルニアの記載のない腸閉塞

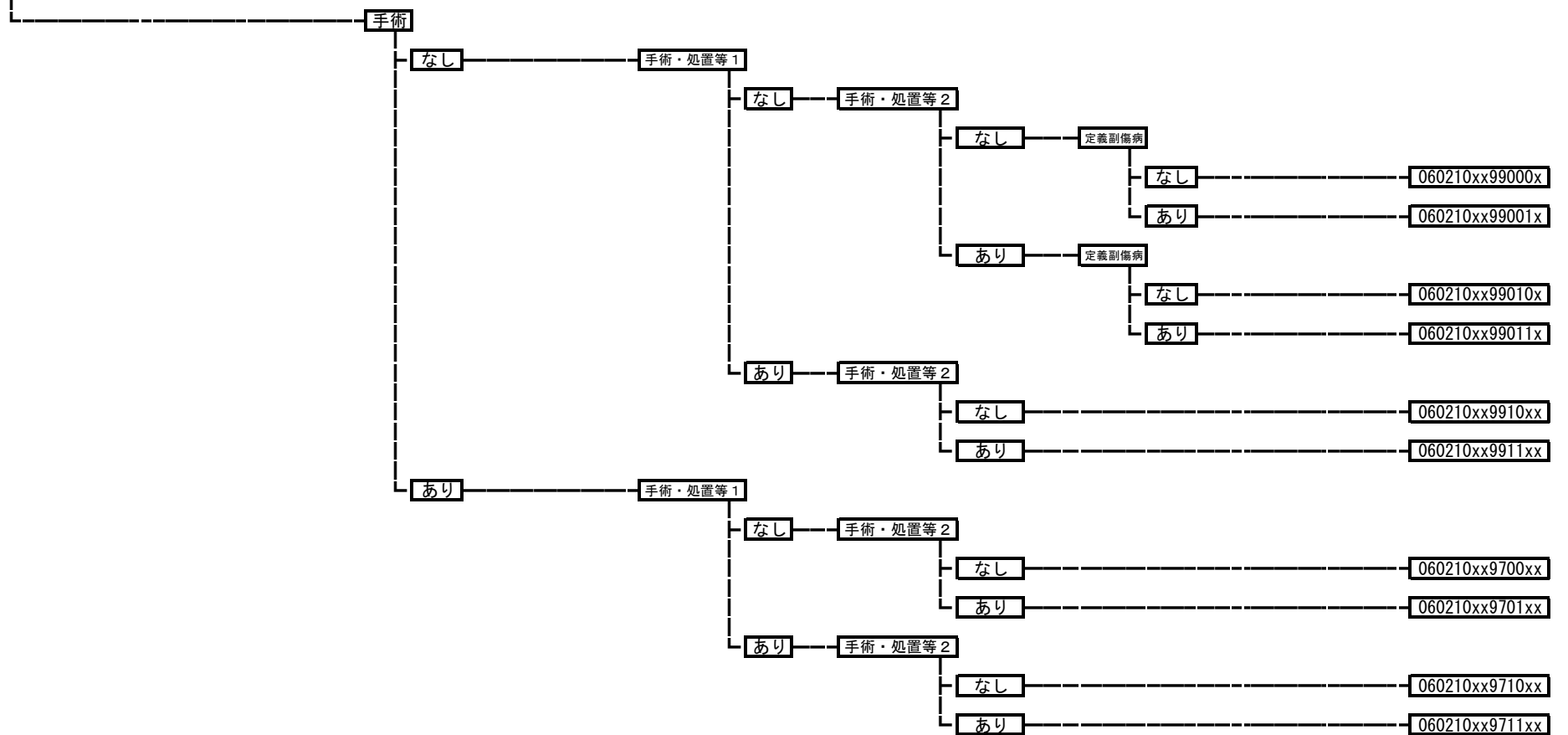

060220 直腸脱、肛門脱

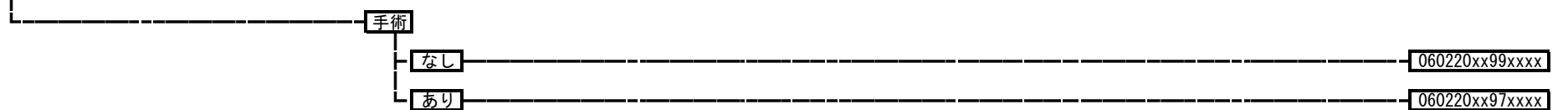

060230 肛門周囲膿瘍

手術

なし

060230xx99xxxx

あり

060230xx97xxxx

060235 痔瘻

手術

なし

060235xx99xxxx

あり

060235xx97xxxx

060240 外痔核

手術

なし

060240xx99xxxx

あり

060240xx97xxxx

060245 内痔核

手術

なし

060245xx99xxxx

あり

060245xx97xxxx

060250 尖圭コンジローム

手術

なし

060250xx99xxxx

あり

060250xx97xxxx

060260 肛門狭窄、肛門裂溝

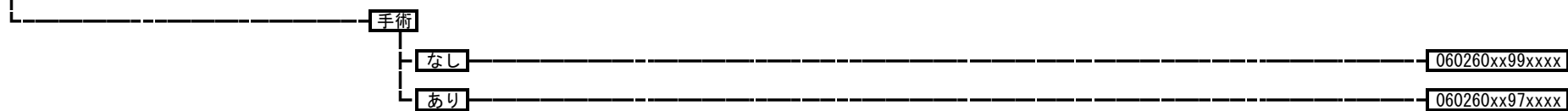

060270 劇症肝炎、急性肝不全、急性肝炎



060280 アルコール性肝障害



060290 慢性肝炎（慢性C型肝炎を除く。）

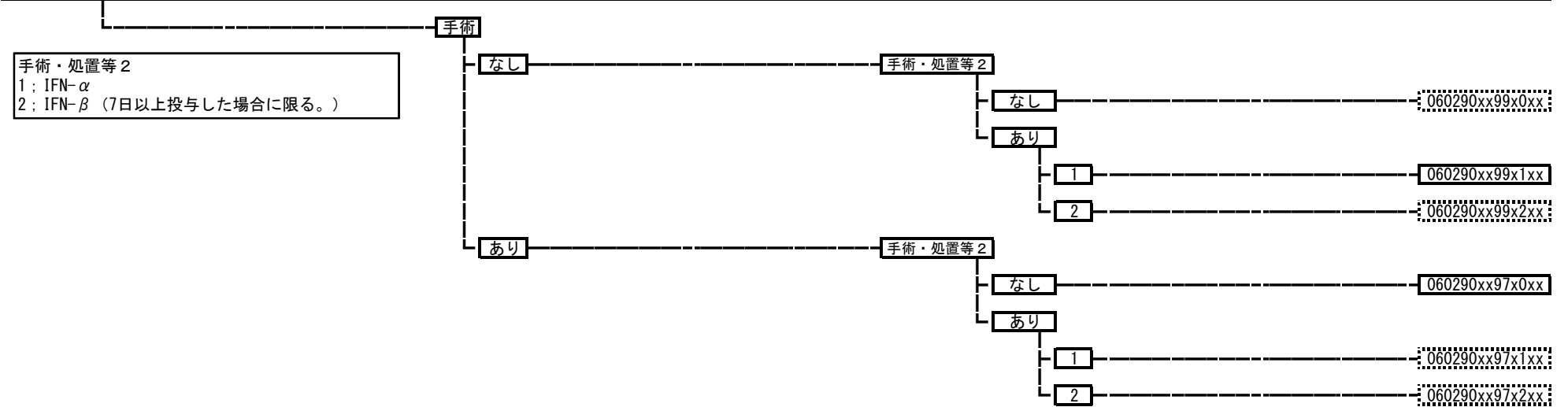

060295 慢性C型肝炎

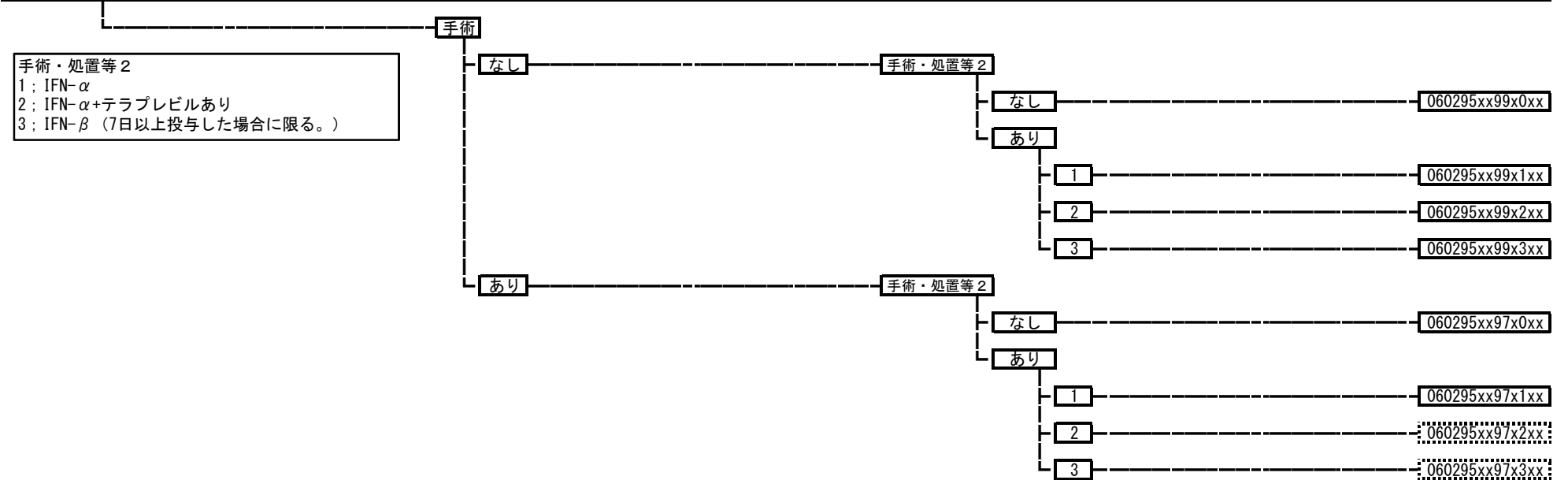

060300 肝硬変（胆汁性肝硬変を含む。）

手術・処置等 2
 1：人工呼吸など
 3：血漿交換療法、吸着式血液浄化法

手術

なし

手術・処置等 2

なし

定義副傷病

なし

060300xx99x00x

あり

060300xx99x01x

あり

1

060300xx99x1xx

3

060300xx99x3xx

あり

その他の手術

手術・処置等 1

なし

手術・処置等 2

なし

定義副傷病

なし

060300xx97000x

あり

060300xx97001x

あり

1

060300xx9701xx

3

060300xx9703xx

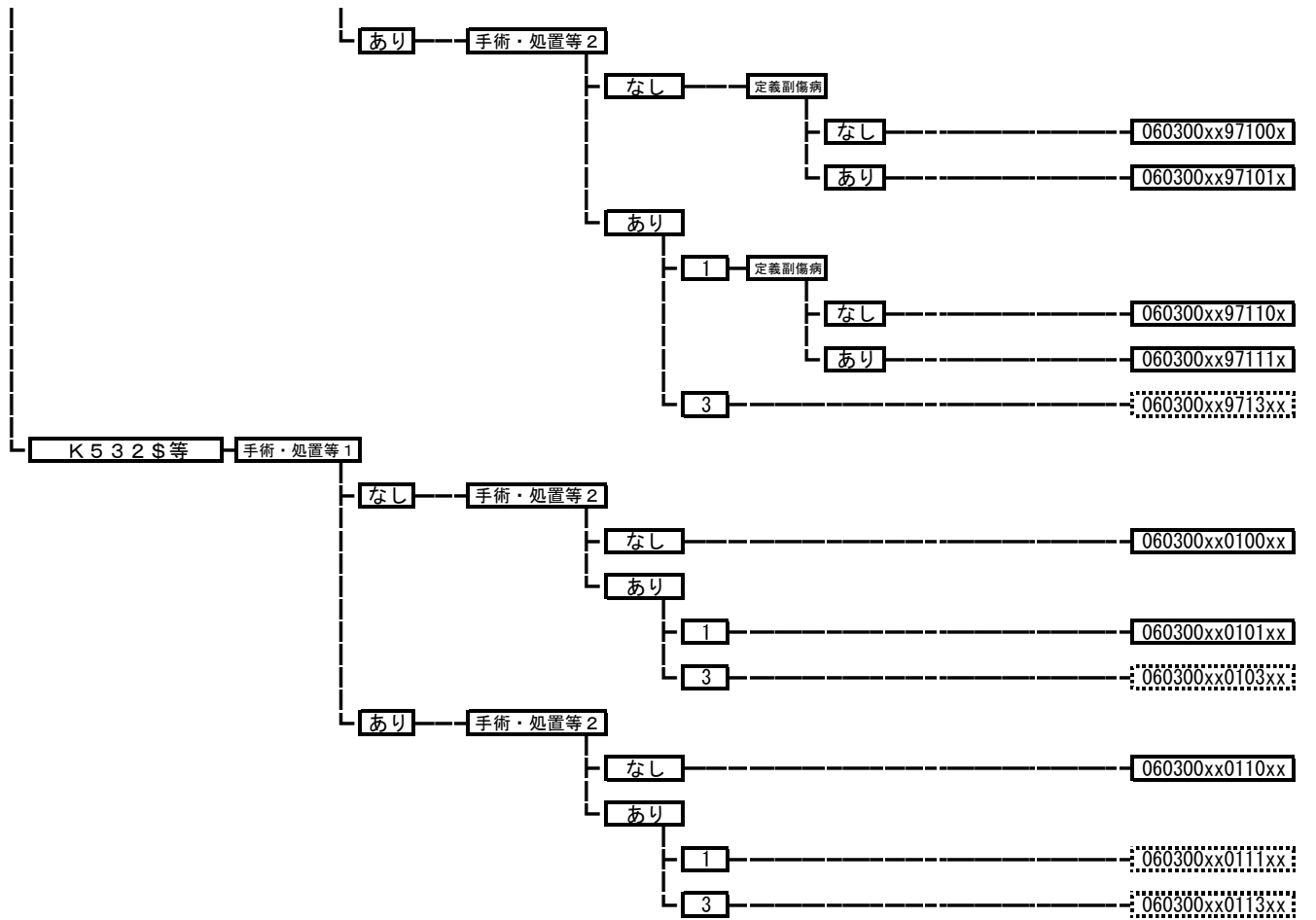

060310 肝膿瘍（細菌性・寄生虫性疾患を含む。）

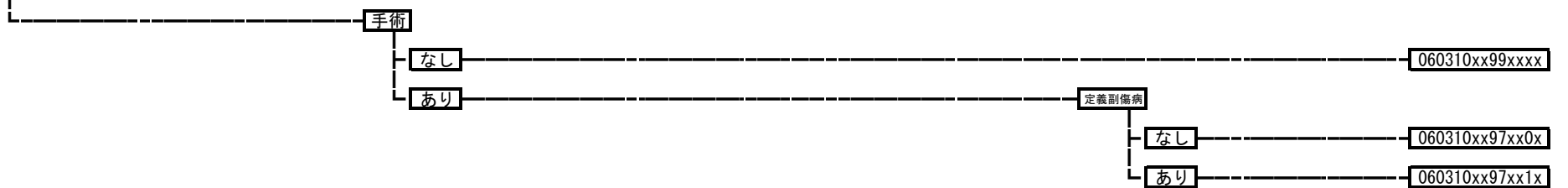

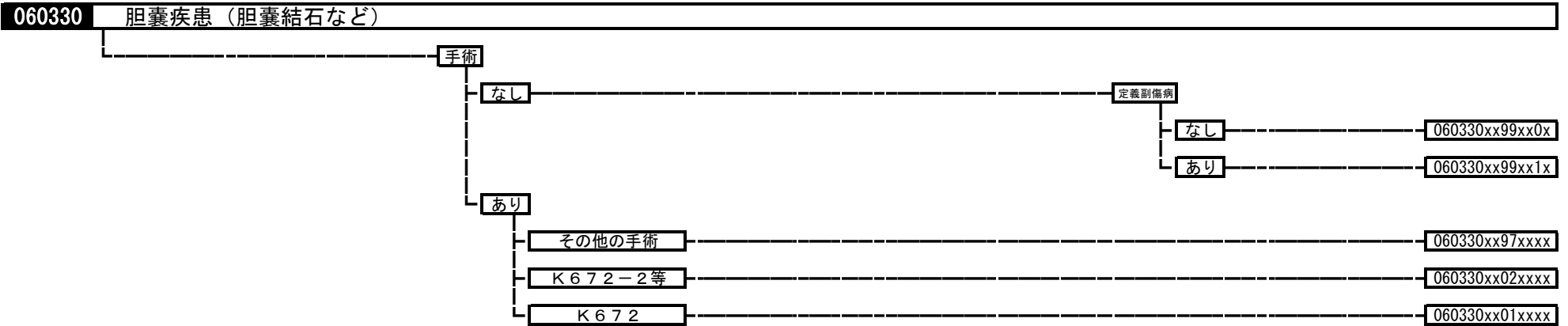
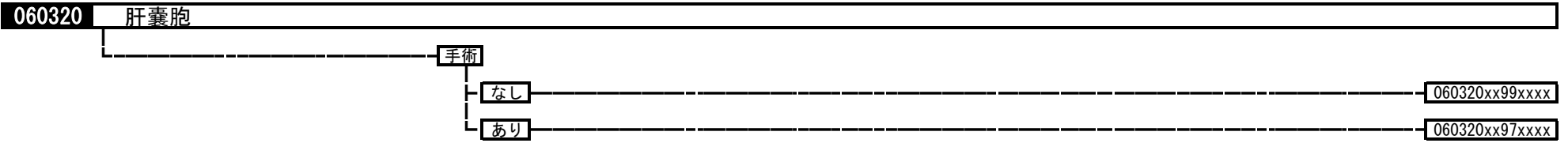

060335 胆嚢水腫、胆嚢炎等

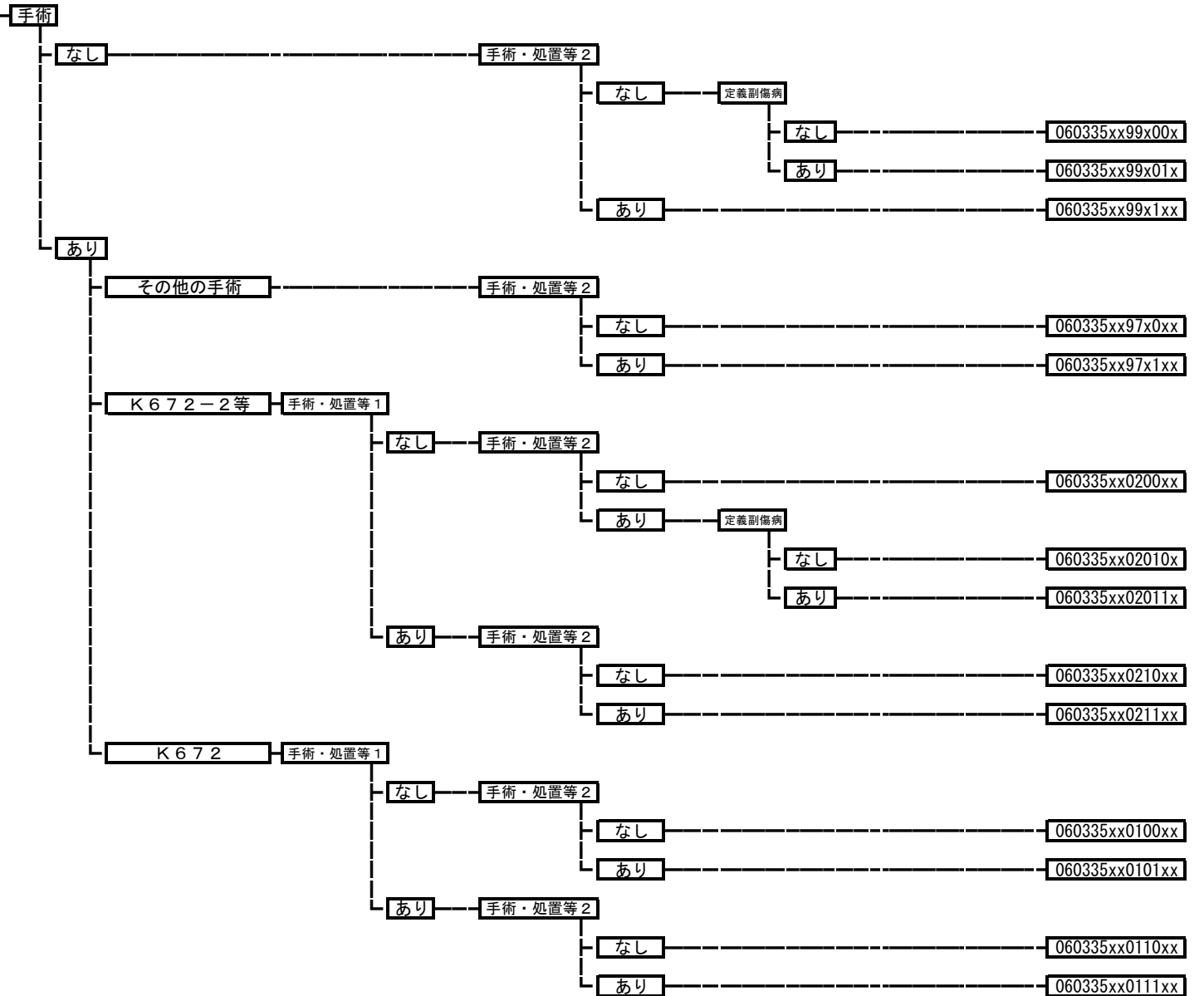

060340 胆管（肝内外）結石、胆管炎

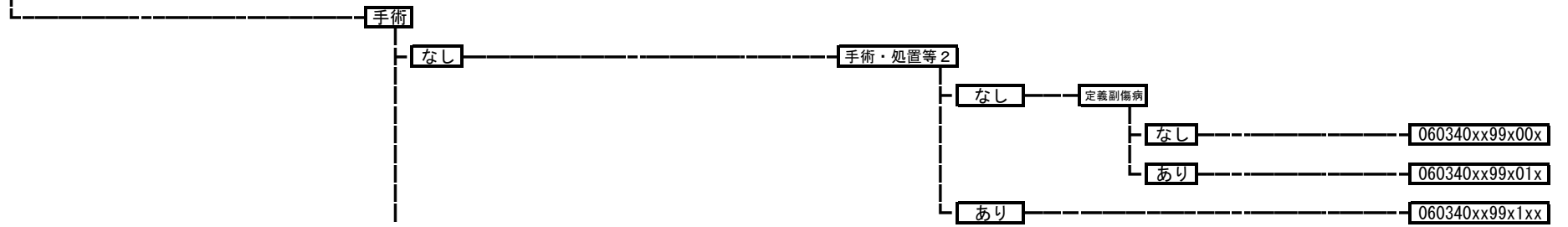

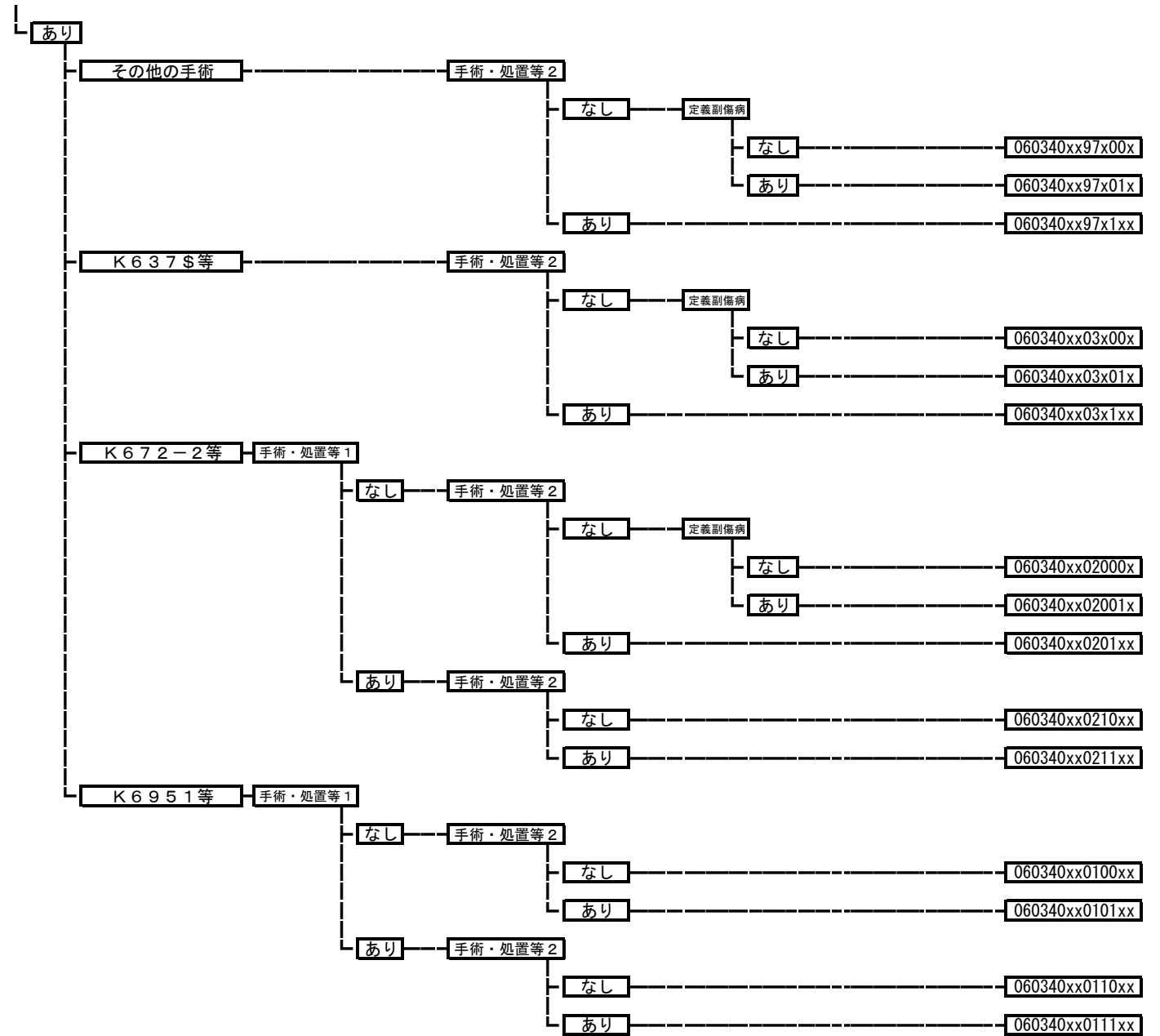

060350 急性膀胱炎

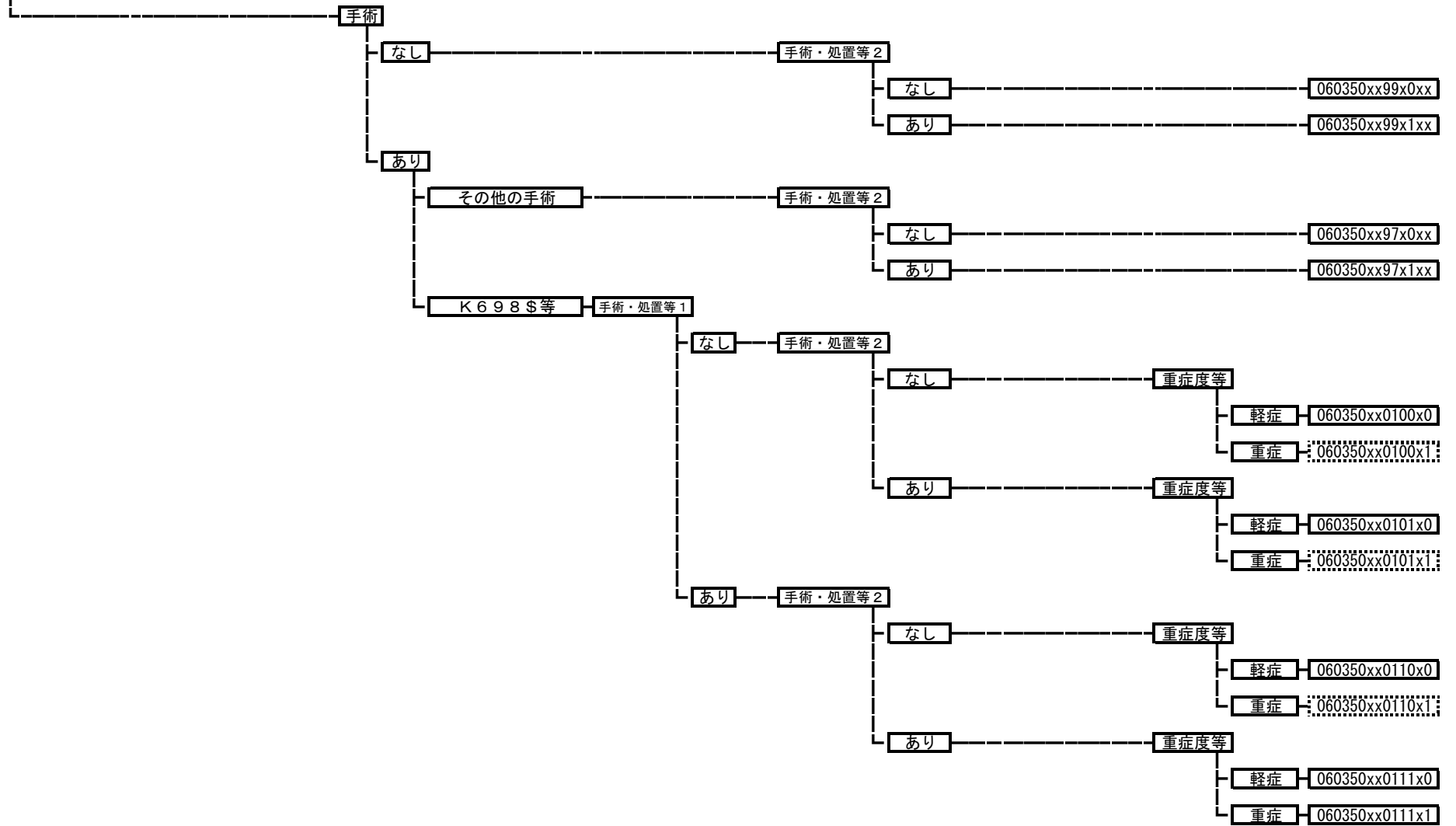

060360 慢性膀胱炎（膀胱嚢胞を含む。）

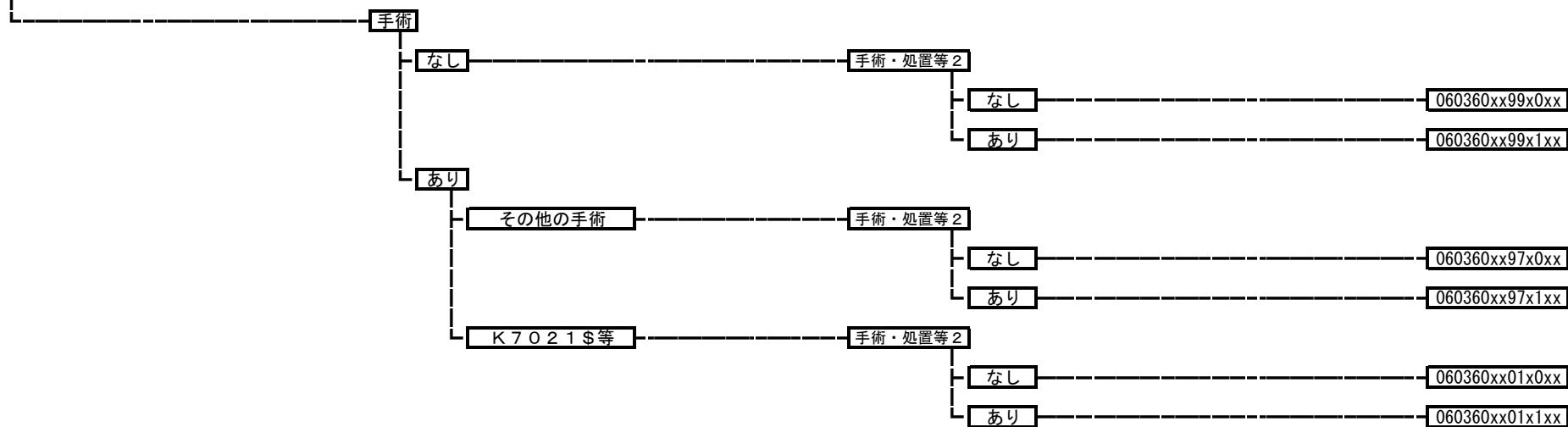

060370 腹膜炎、腹腔内膿瘍（女性器臓器を除く。）

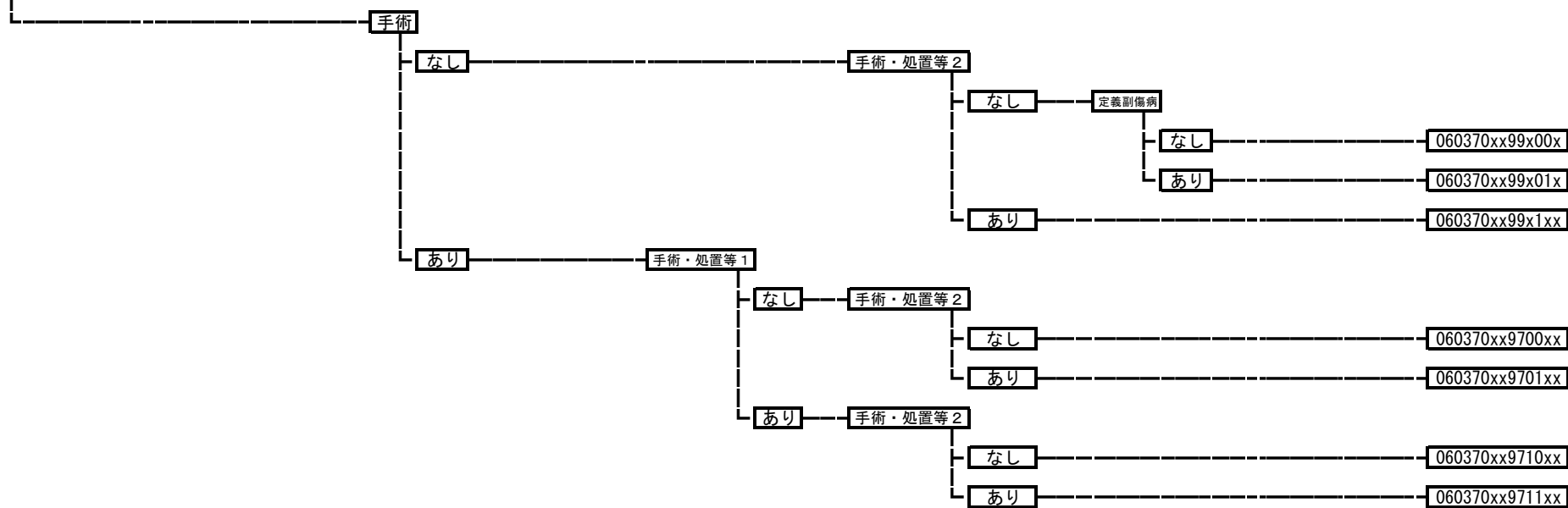

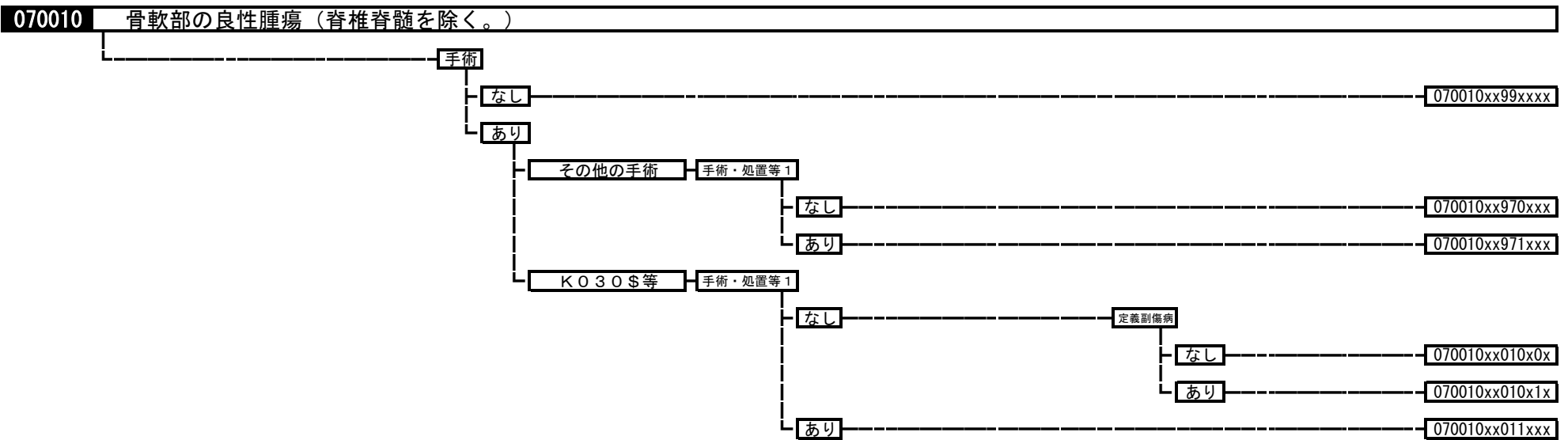
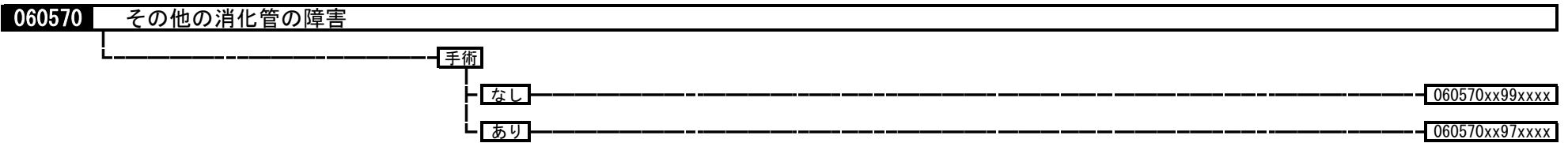
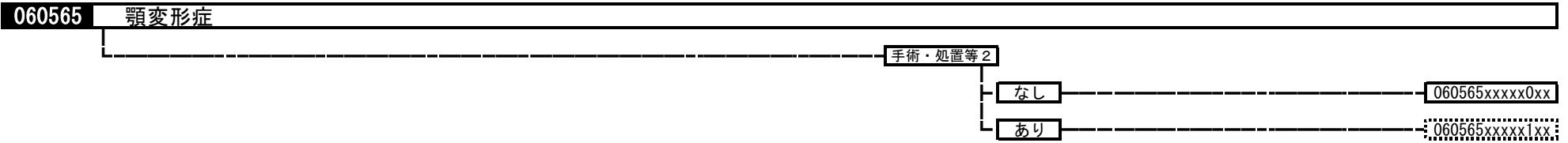

070020 神経の良性腫瘍

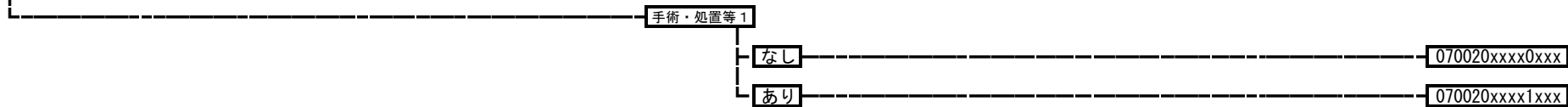

070030 脊椎・脊髄腫瘍



070040 骨の悪性腫瘍（脊椎を除く。）

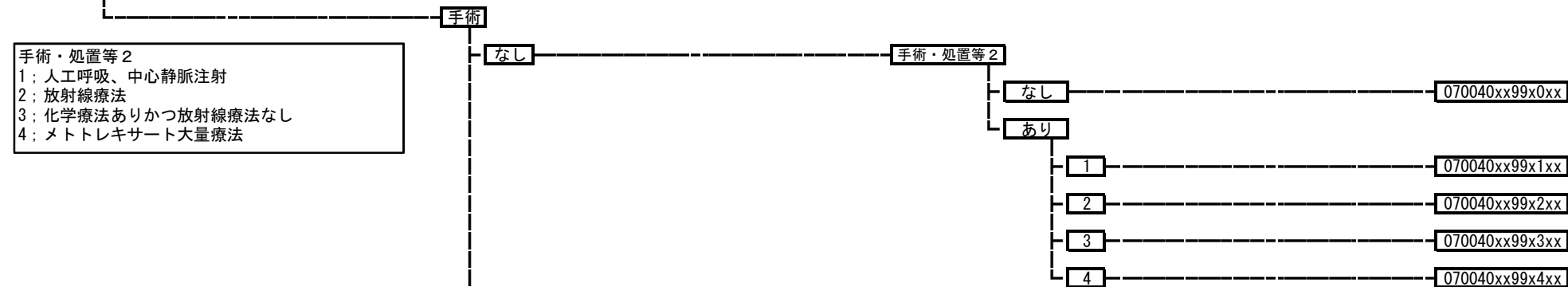

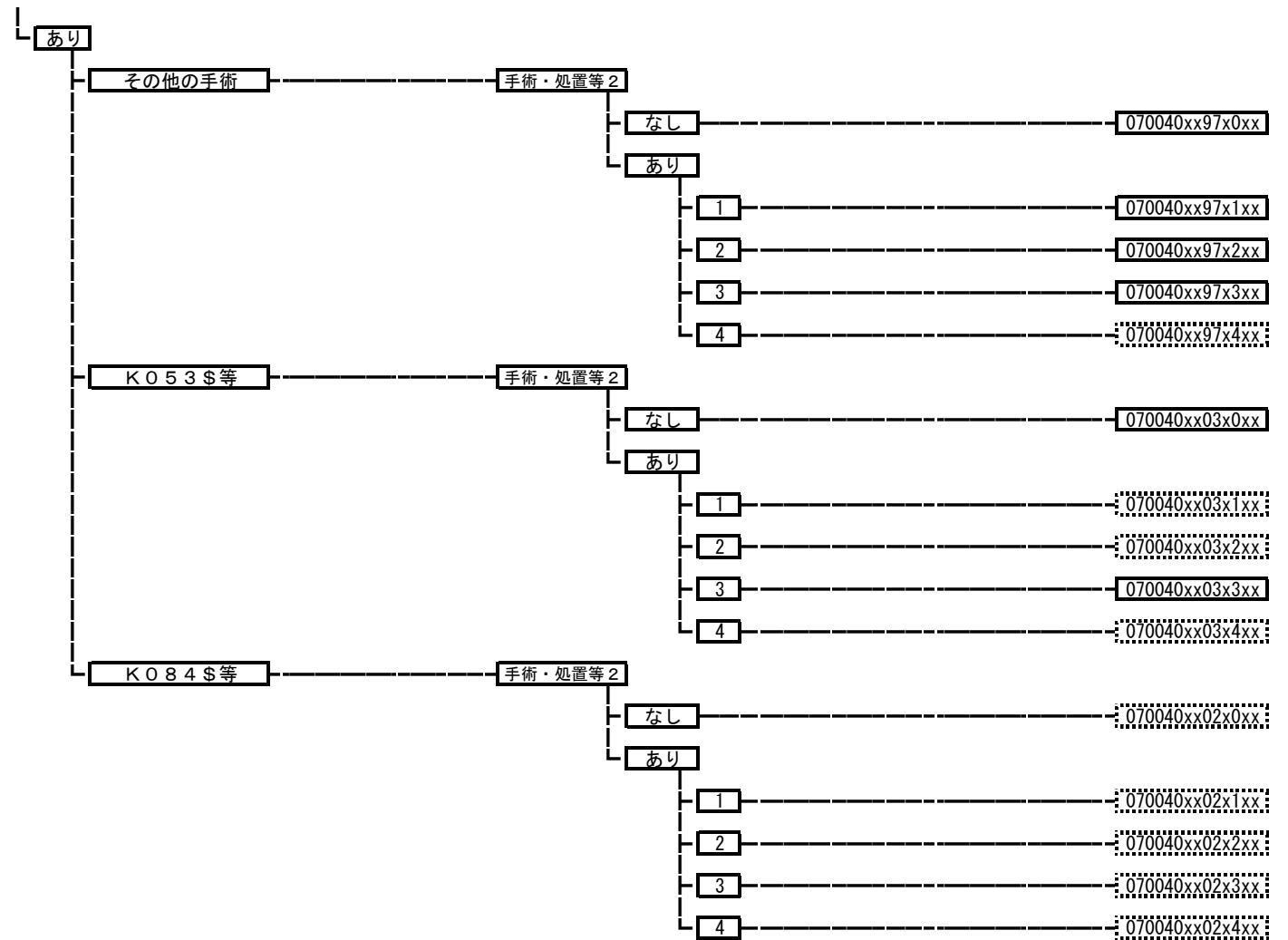

070041 軟部の悪性腫瘍（脊髄を除く。）

手術・処置等 2
 1：人工呼吸、中心静脈注射
 2：放射線療法
 3：化学療法ありかつ放射線療法なし

手術

なし

手術・処置等 2

なし

070041xx99x0xx

あり

1

070041xx99x1xx

2

070041xx99x2xx

3

070041xx99x3xx

あり

その他の手術

手術・処置等 2

なし

070041xx97x0xx

あり

1

070041xx97x1xx

2

070041xx97x2xx

3

070041xx97x3xx

K031\$

手術・処置等 2

なし

070041xx01x0xx

あり

1

070041xx01x1xx

2

070041xx01x2xx

3

070041xx01x3xx

070050 肩関節炎、肩の障害（その他）

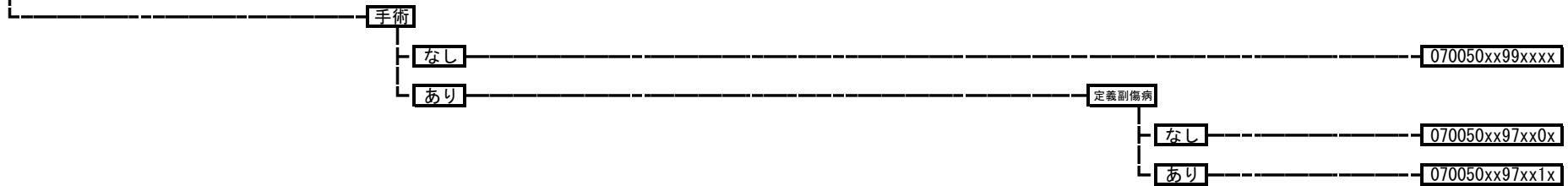

070060 手肘の関節炎



070070 骨髄炎（上肢）

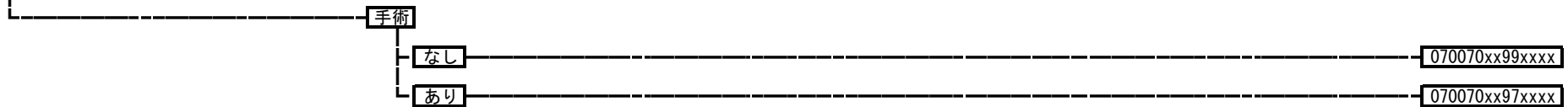

070071 骨髄炎（上肢以外）

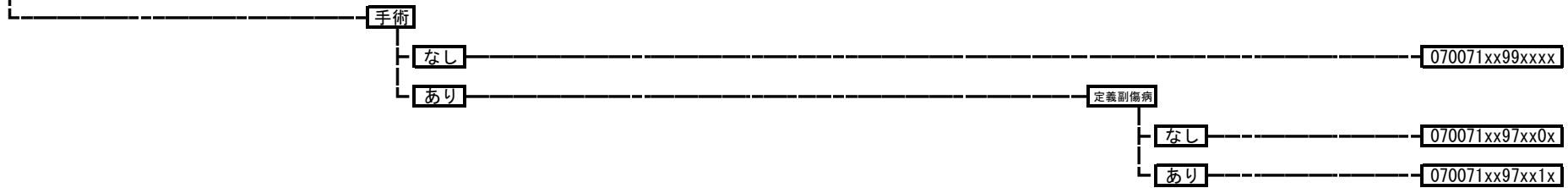

070080 滑膜炎、腱鞘炎、軟骨などの炎症（上肢）

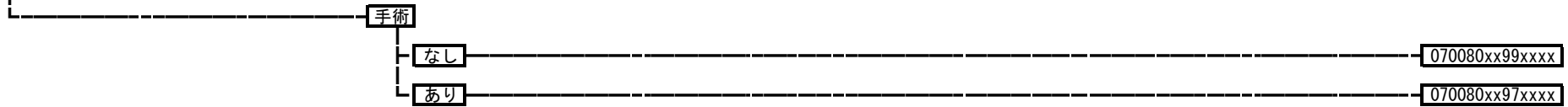

070085 滑膜炎、腱鞘炎、軟骨などの炎症（上肢以外）

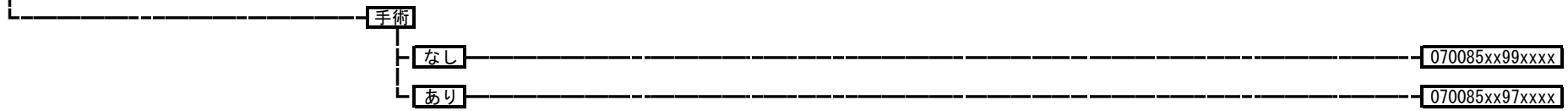

070090 筋炎（感染性を含む。）

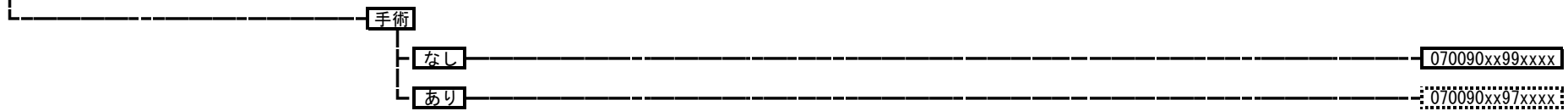

07010x 化膿性関節炎（下肢）

- 070101 化膿性・結核性股関節炎
- 070102 化膿性膝関節炎
- 070103 下肢（股関節以外）関節炎

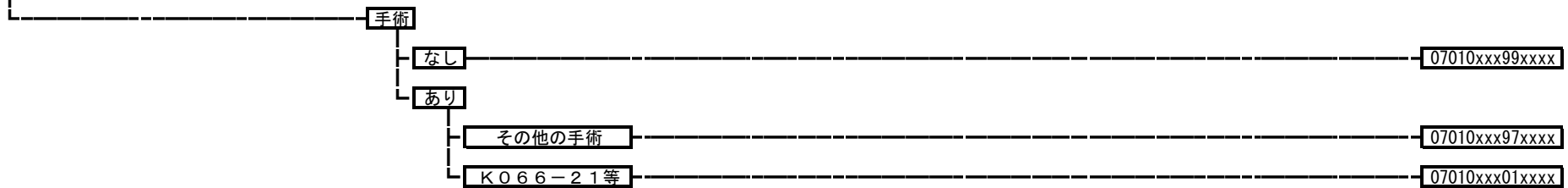

070140 脳性麻痺

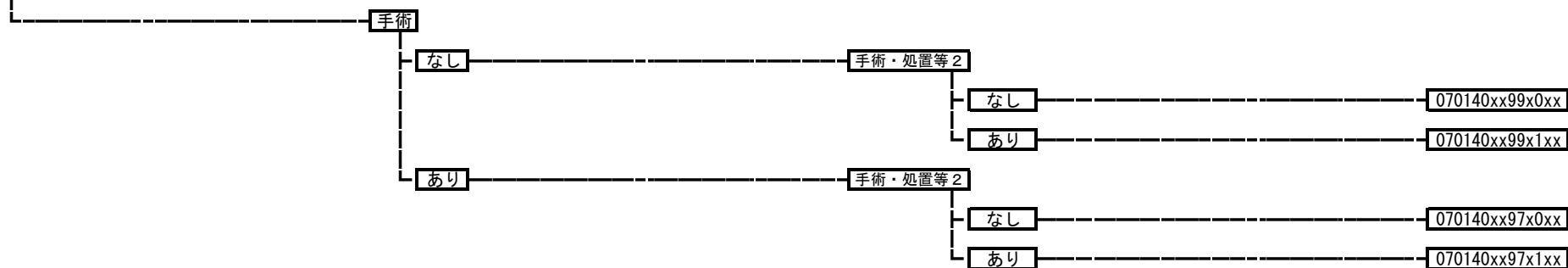

070150 上肢神経障害（胸郭出口症候群を含む。）

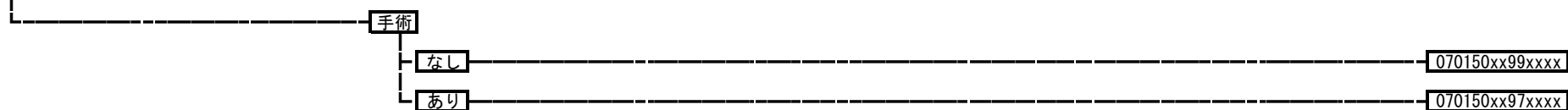

070160 上肢末梢神経麻痺

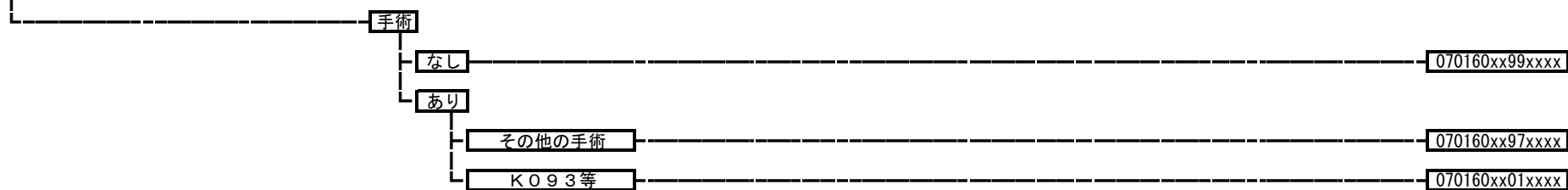

070170 下肢神経疾患

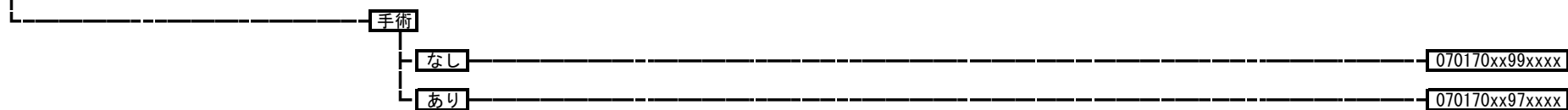

070180 脊椎変形

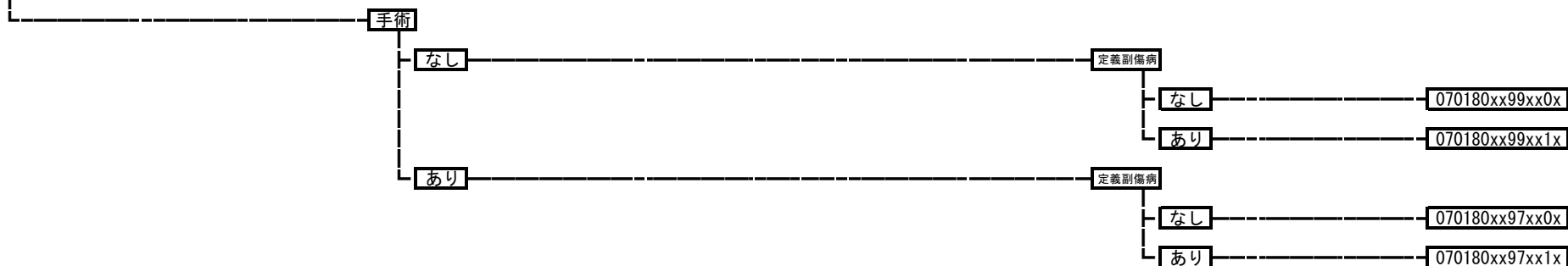

070190 上肢・手の変形（偽関節を除く。）

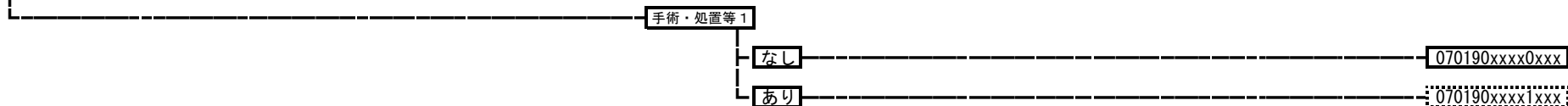

070200 手関節症（変形性を含む。）



070210 下肢の変形

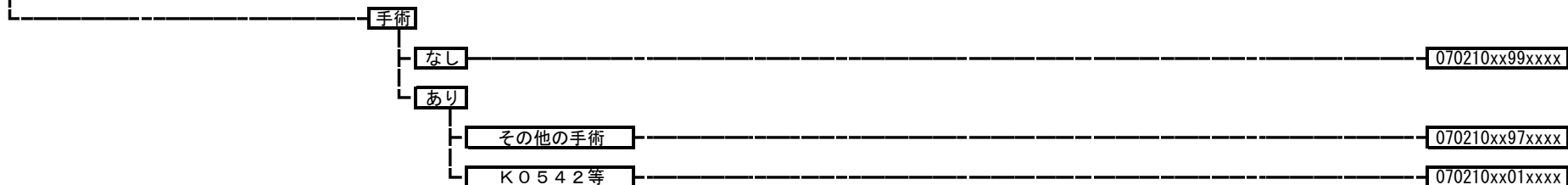

070230 膝関節症（変形性を含む。）

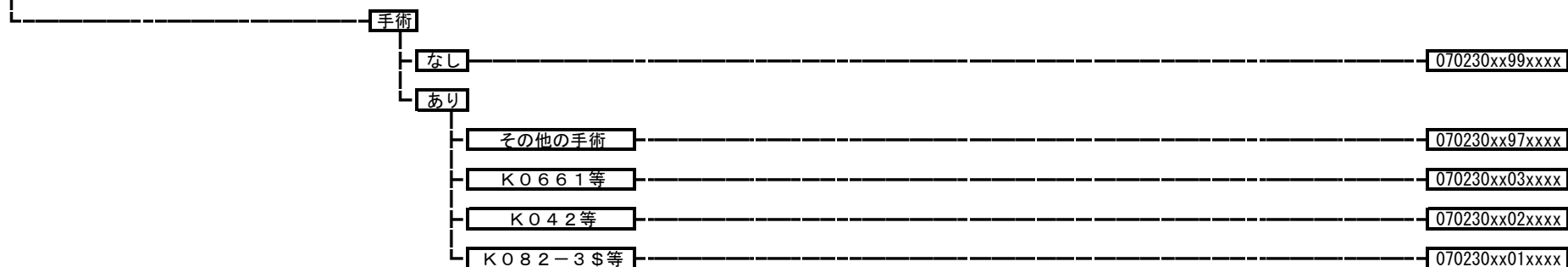

070240 動揺関節症

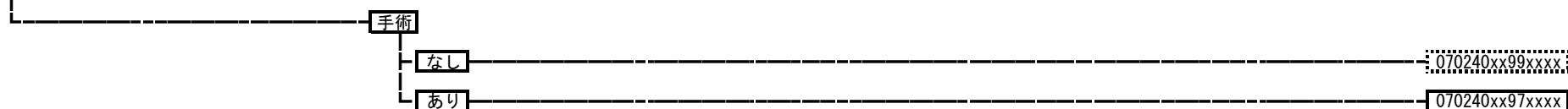

070250 関節内障、関節内遊離体

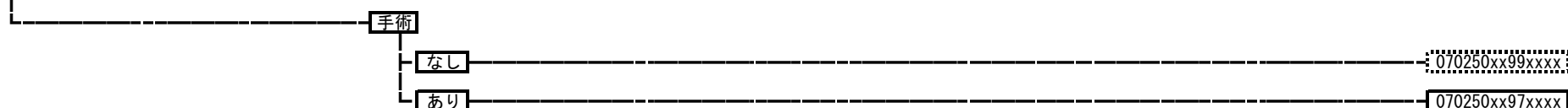

070270 膝蓋骨の障害

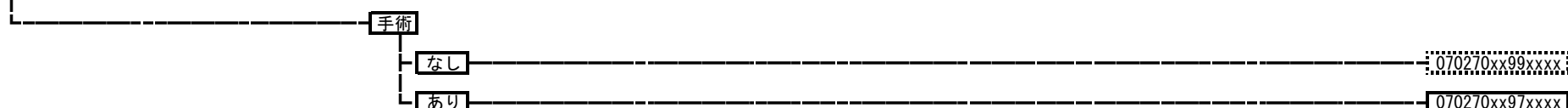

070280 骨端症、骨軟骨障害・骨壊死、発育期の膝関節障害

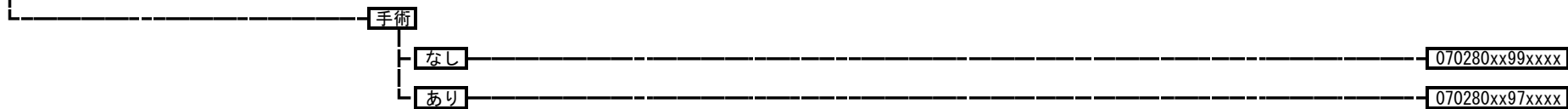

070290 上肢関節拘縮・強直



070310 下肢関節拘縮・強直

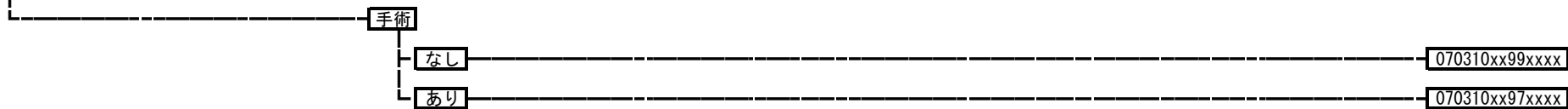

070330 脊椎感染（感染を含む。）

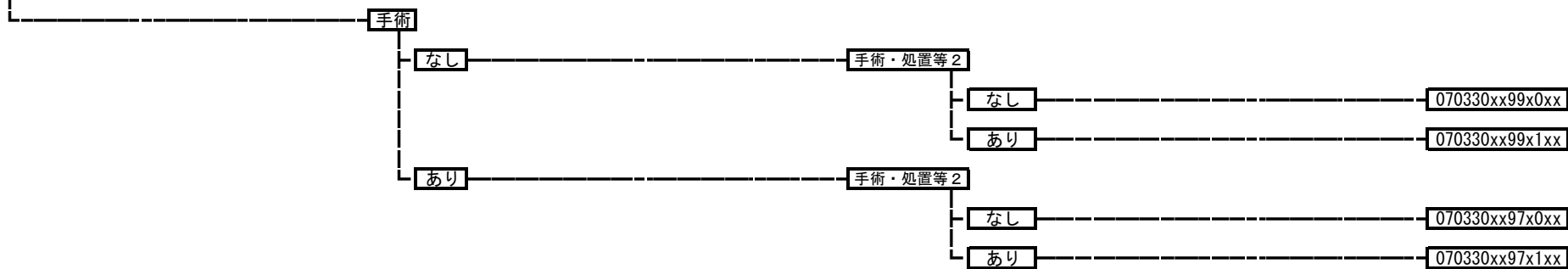

07034x	脊柱管狭窄（脊椎症を含む。）
	070342 胸部
	070344 その他

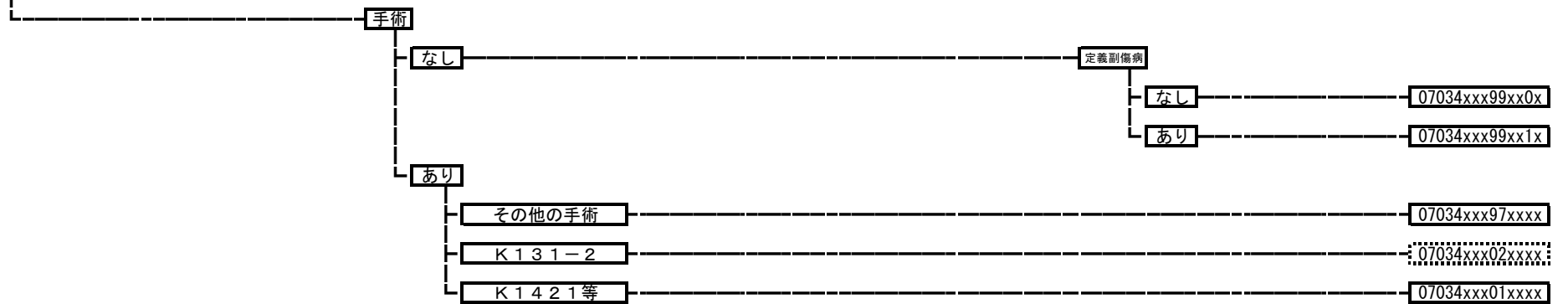

070341	脊柱管狭窄（脊椎症を含む。） 頸部
---------------	-------------------

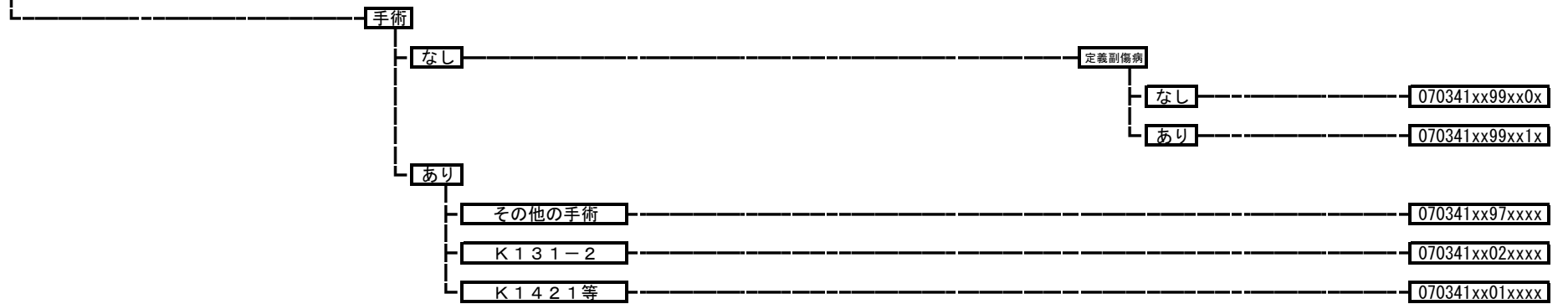

070343 脊柱管狭窄（脊椎症を含む。） 腰部骨盤、不安定椎

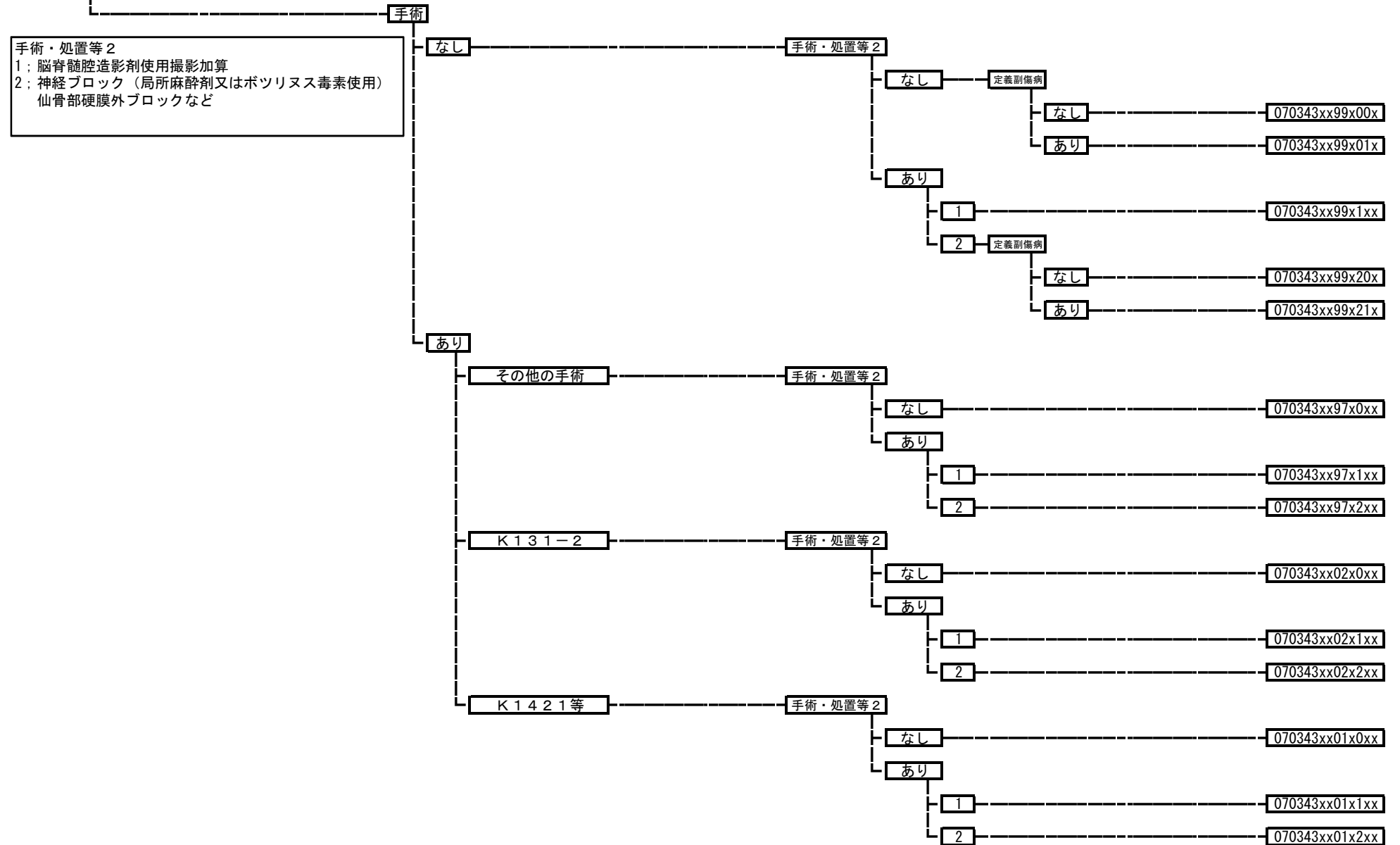

070350 椎間板変性、ヘルニア

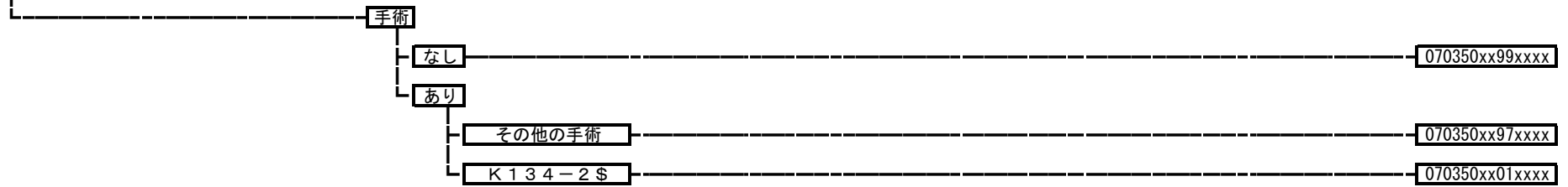

070370 脊椎骨粗鬆症

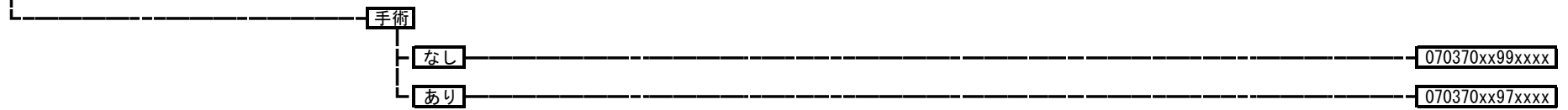

070380 ガングリオン

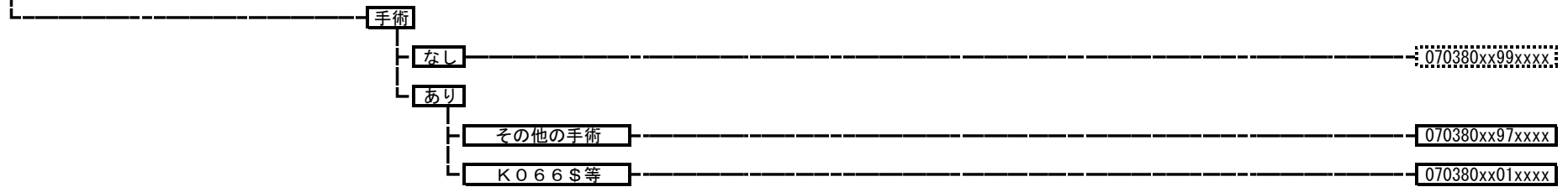

070390 線維芽細胞性障害

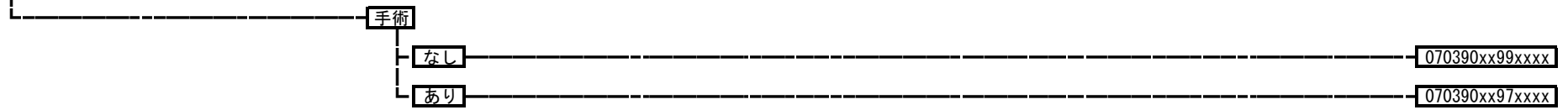

070395 壊死性筋膜炎

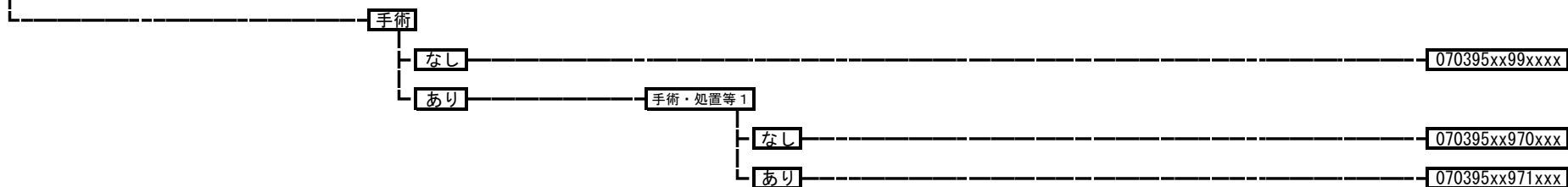

07040x 股関節骨頭壊死、股関節症（変形性を含む。）
 070401 股関節骨頭壊死
 070402 股関節症（変形性を含む。）

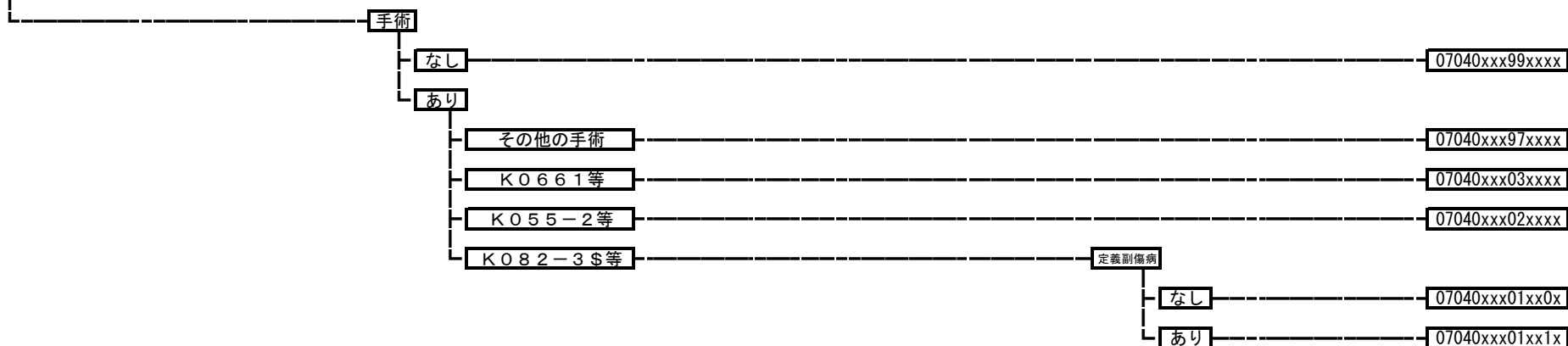

070420 大腿骨頭すべり症

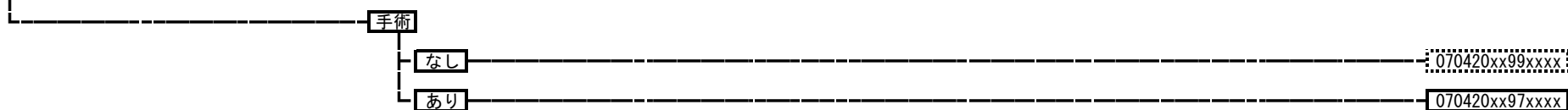

070430 神経異栄養症、骨成長障害、骨障害（その他）

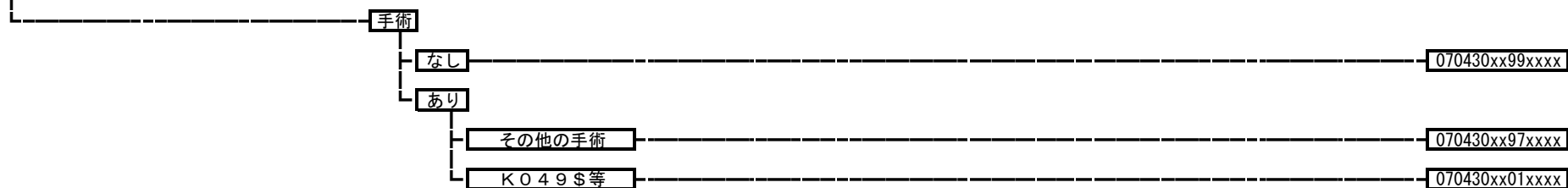

070440 色素性絨毛結節性滑膜炎

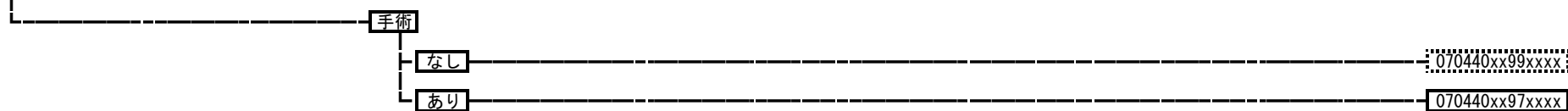

070460 股関節ペルテス病

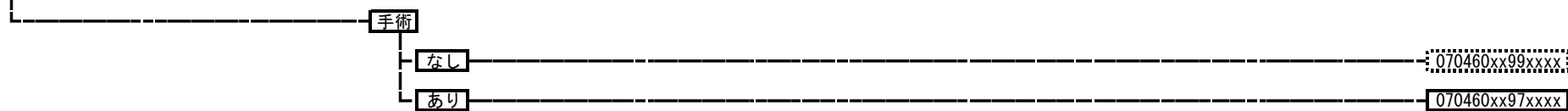

070470

関節リウマチ

- 手術・処置等2
1: 人工呼吸など
2: リハビリテーション
3: エタネルセプト
4: トファシチニブクエン酸塩など
5: アバタセプト、トシリズマブ
6: インフリキシマブ
7: インフリキシマブ (強直性脊椎炎の場合)

手術

なし

手術・処置等2

なし

070470xx99x0xx

あり

1

070470xx99x1xx

2

070470xx99x2xx

3

070470xx99x3xx

4

070470xx99x4xx

5

070470xx99x5xx

6

070470xx99x6xx

7

070470xx99x7xx

あり

その他の手術

手術・処置等2

なし

070470xx97x0xx

あり

1

070470xx97x1xx

2

070470xx97x2xx

3

070470xx97x3xx

4

070470xx97x4xx

5

070470xx97x5xx

6

070470xx97x6xx

7

070470xx97x7xx

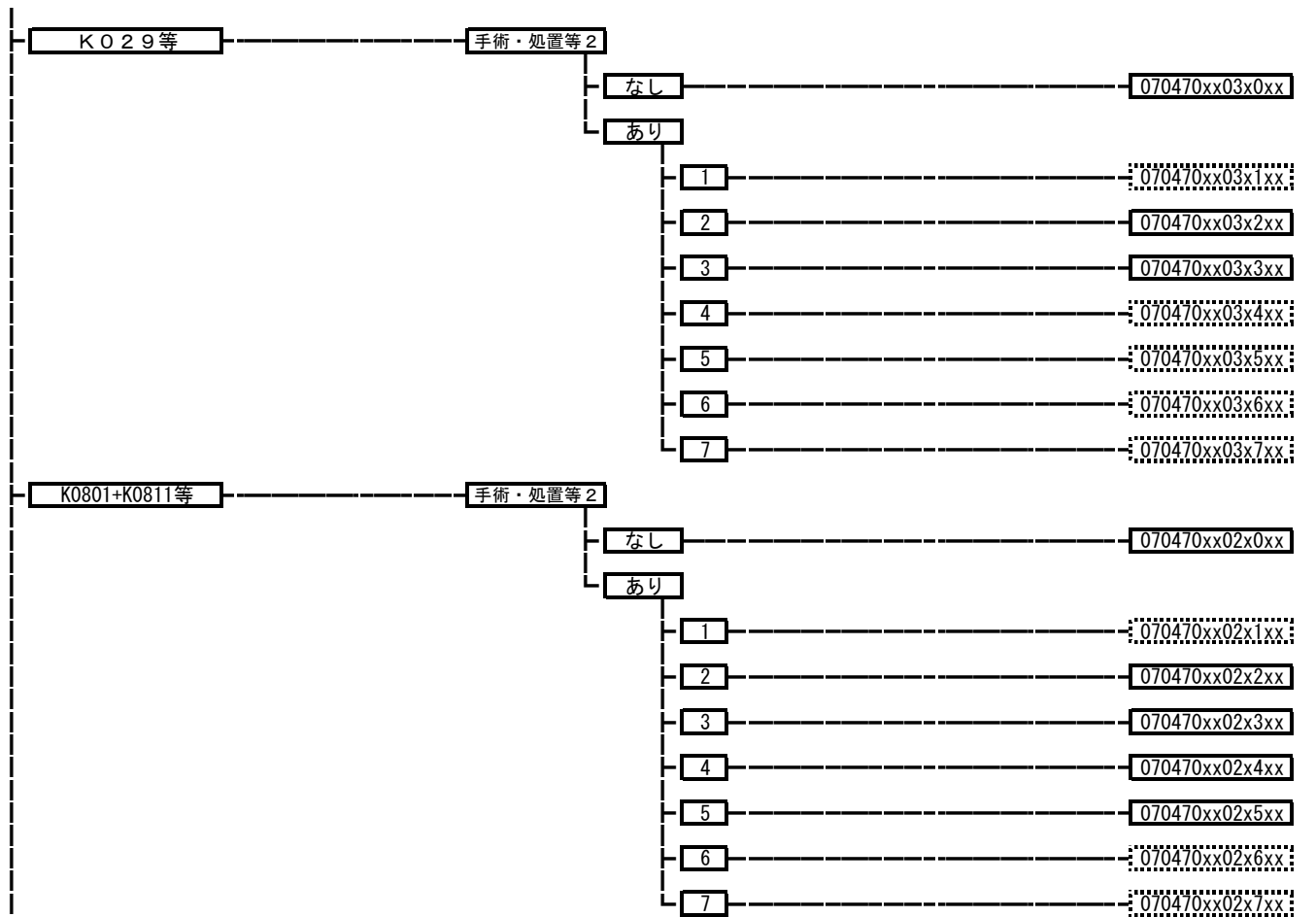

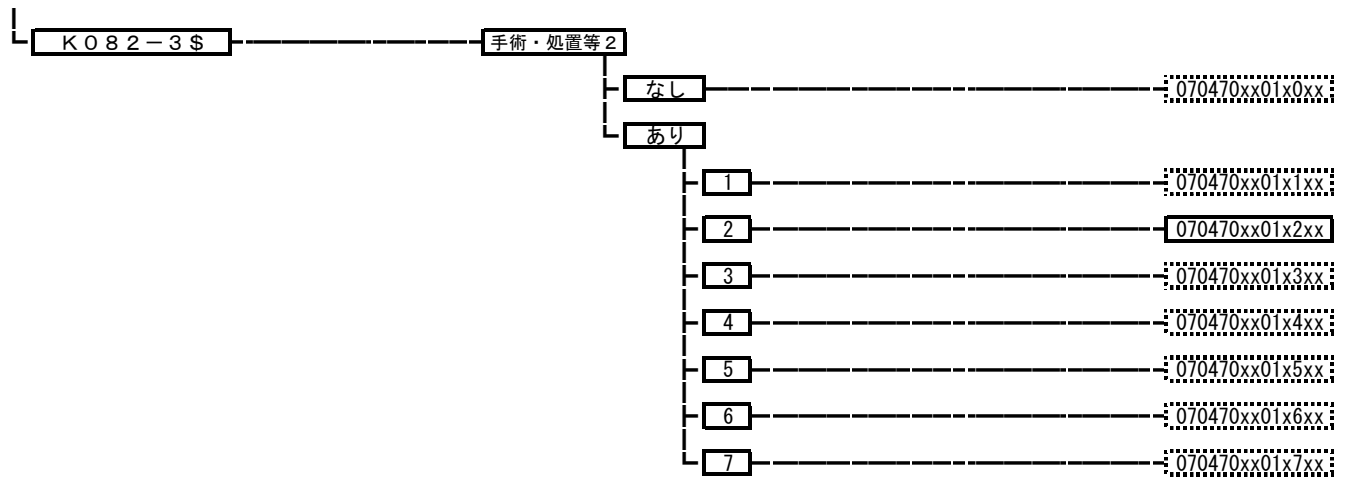

070510 痛風、関節の障害（その他）

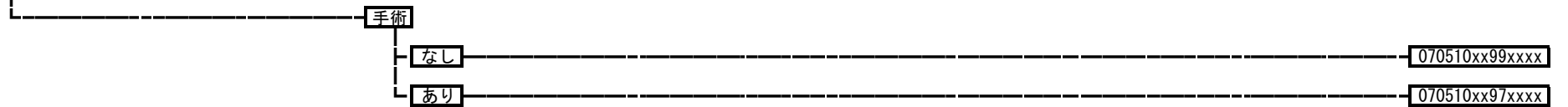

070520 リンパ節、リンパ管の疾患

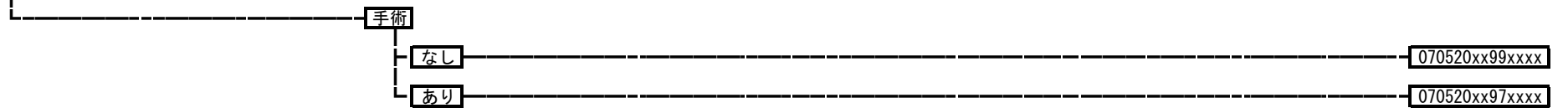

070560

全身性臓器障害を伴う自己免疫性疾患

- 手術・処置等2
1: 人工呼吸など
2: 血漿交換療法
3: エタネルセプト
4: アダリムマブ
5: アバタセプト、トシリズマブ
6: ガンマグロブリン
8: インフリキシマブ

手術

なし

手術・処置等2

なし

070560xx99x0xx

あり

1

070560xx99x1xx

2

070560xx99x2xx

3

070560xx99x3xx

4

070560xx99x4xx

5

070560xx99x5xx

6

070560xx99x6xx

8

070560xx99x8xx

あり

手術・処置等2

なし

070560xx97x0xx

あり

1

070560xx97x1xx

2

070560xx97x2xx

3

070560xx97x3xx

4

070560xx97x4xx

5

070560xx97x5xx

6

070560xx97x6xx

8

070560xx97x8xx

070570 瘢痕拘縮

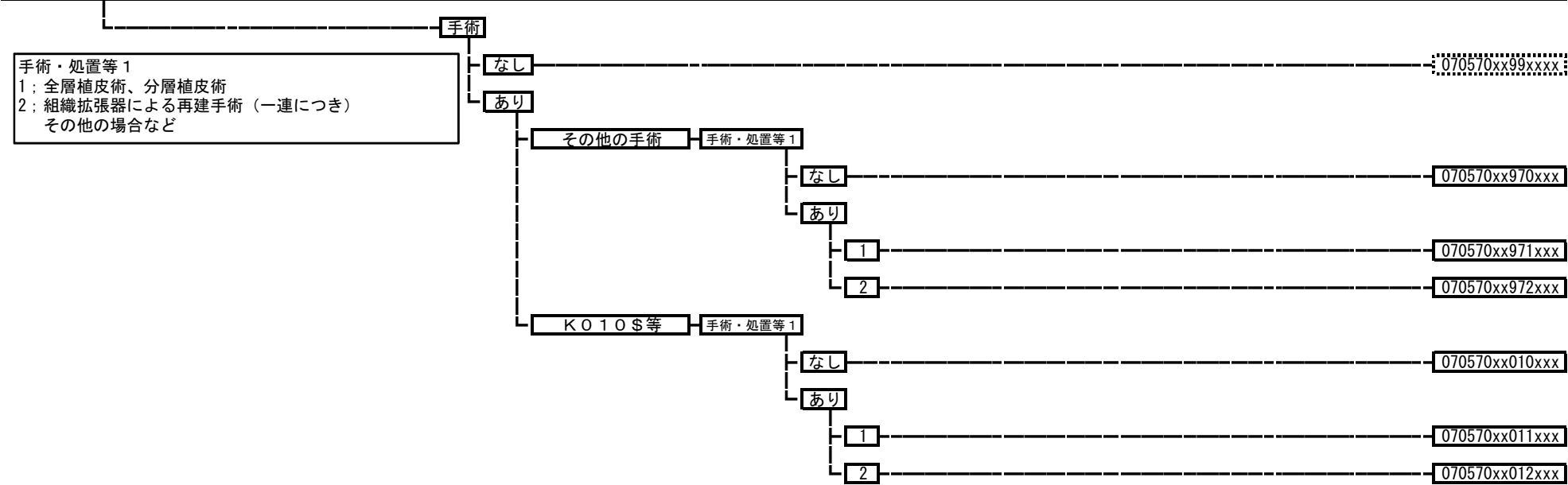

070580 斜頸

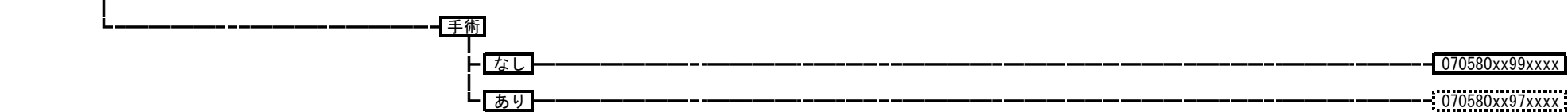

070590 血管腫、リンパ管腫

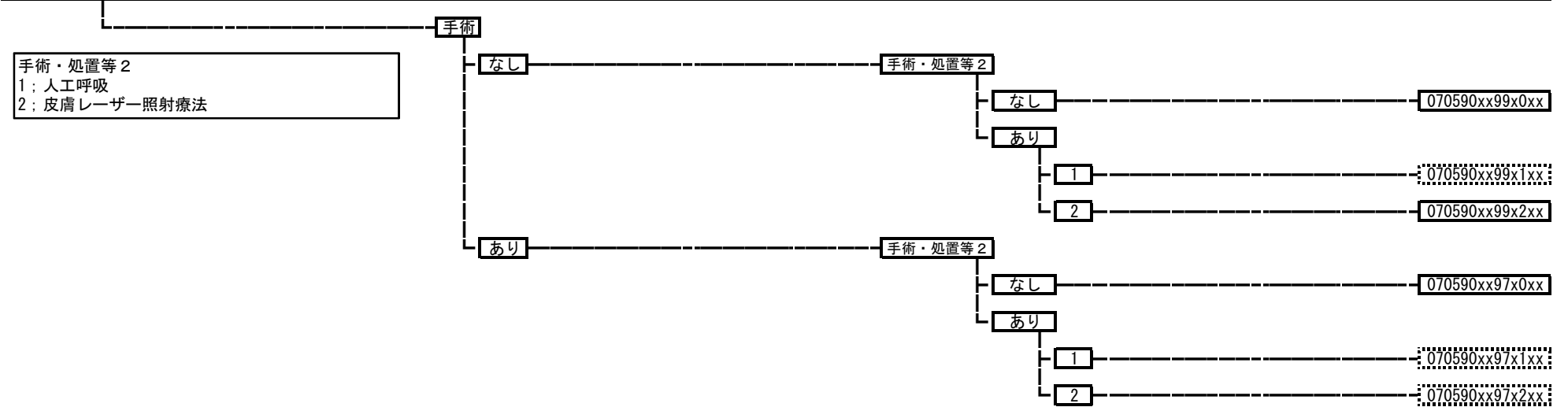

070600 骨折変形癒合、癒合不全などによる変形（上肢以外）

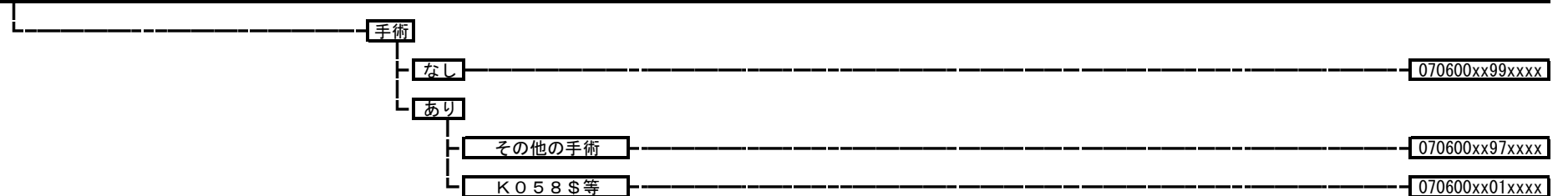

070610 骨折変形癒合、癒合不全などによる変形（上肢）

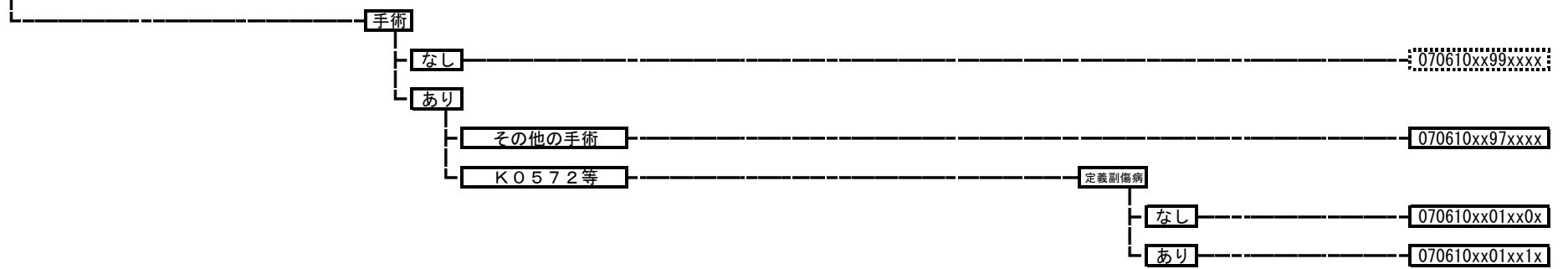

071030 その他の筋骨格系・結合組織の疾患

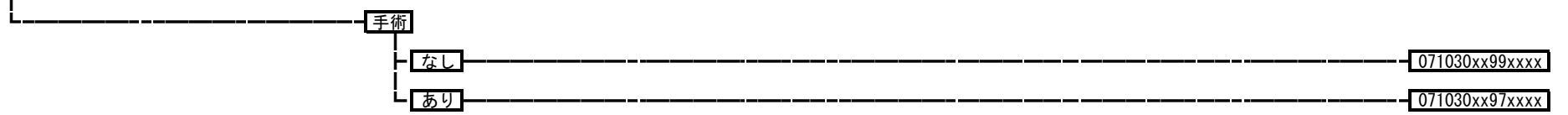

080005 黒色腫

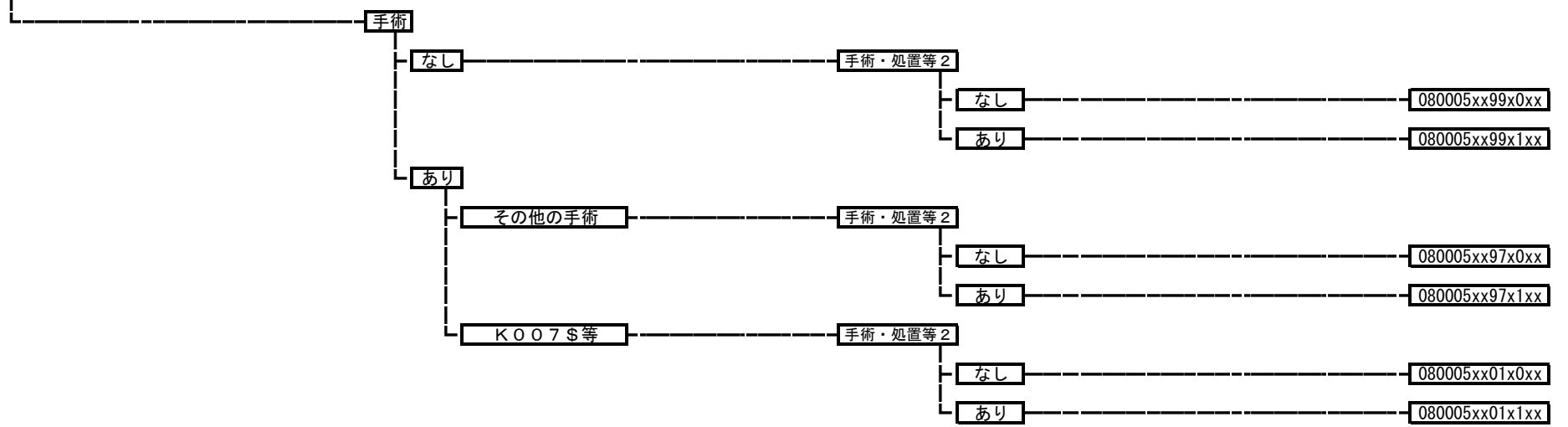

080006 皮膚の悪性腫瘍（黒色腫以外）

手術・処置等 2
 1：人工呼吸、中心静脈注射
 2：放射線療法
 3：化学療法ありかつ放射線療法なし

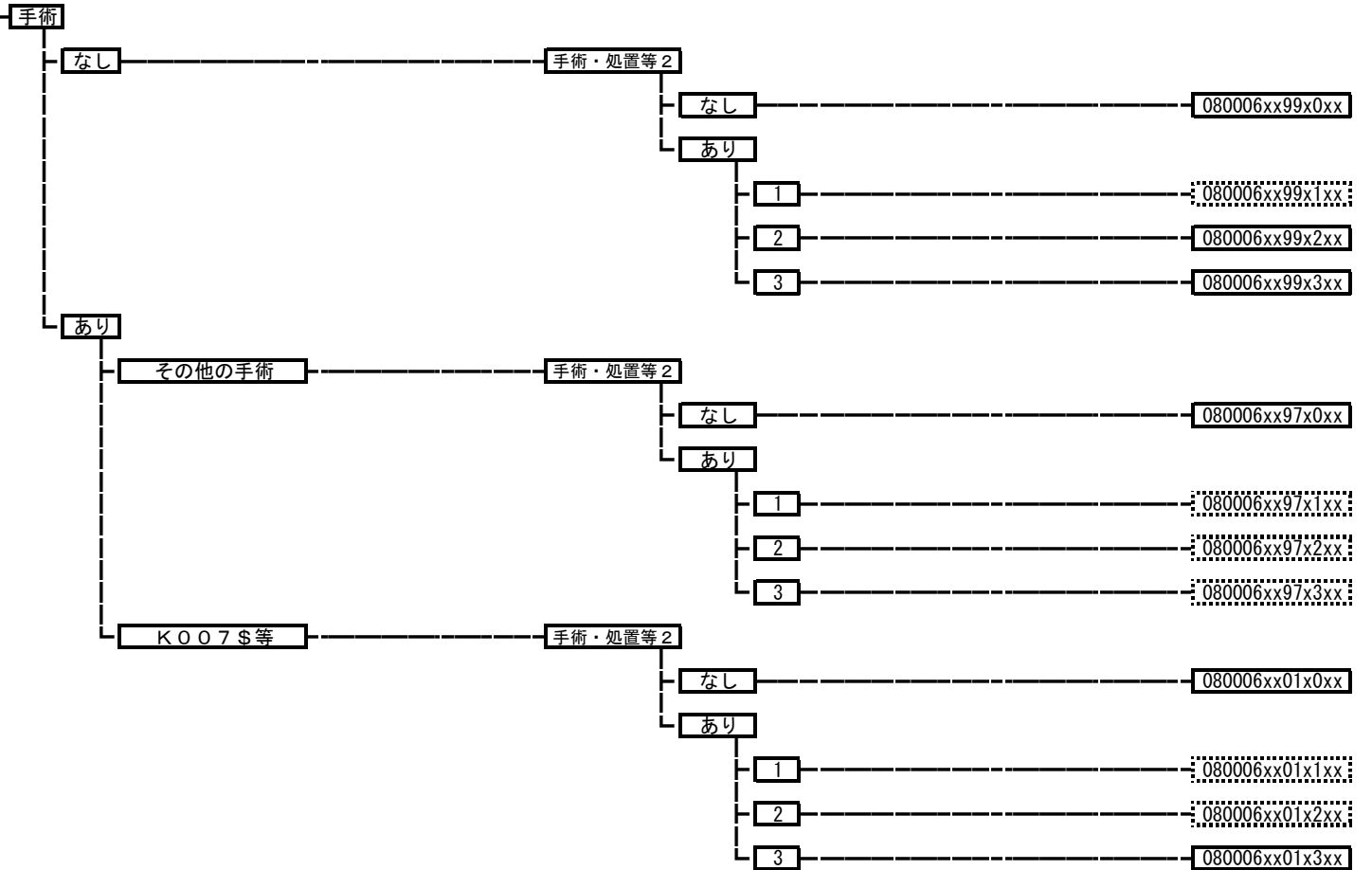

080007 皮膚の良性新生物

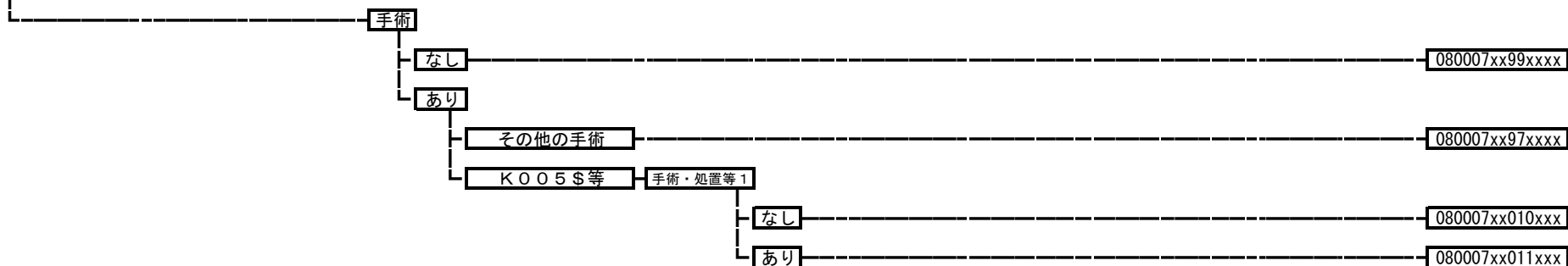

080011 急性膿皮症

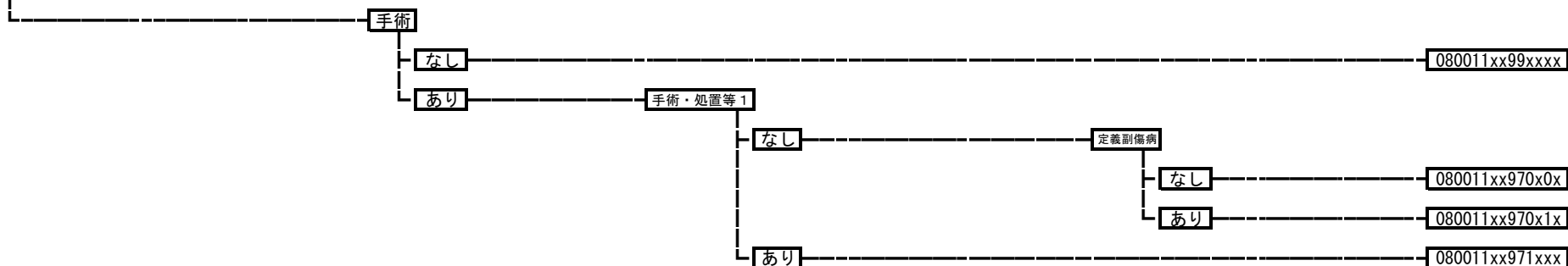

080020 带状疱疹



080030 疱疹（带状疱疹を除く。）、その類症



080040 ウイルス性急性発疹症

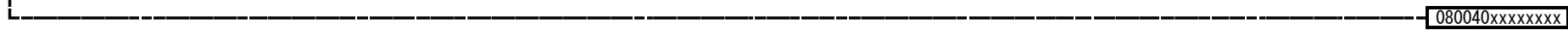

080050 湿疹、皮膚炎群
080050xxxxxxxx

080070 慢性膿皮症
手術
なし 080070xx99xxxx
あり 080070xx97xxxx

080080 痒疹、蕁麻疹
080080xxxxxxxx

080090 紅斑症
080090xxxxxxxx

080100 薬疹、中毒疹
080100xxxxxxxx

080105 重症薬疹
手術・処置等 2
なし 080105xxxx0xx
あり 080105xxxx1xx

080110 水疱症



080120 紅皮症



080130 角化症、角皮症

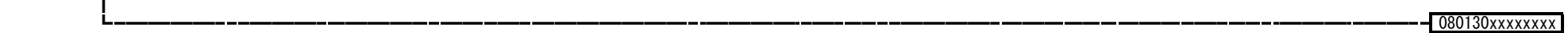

080140 炎症性角化症

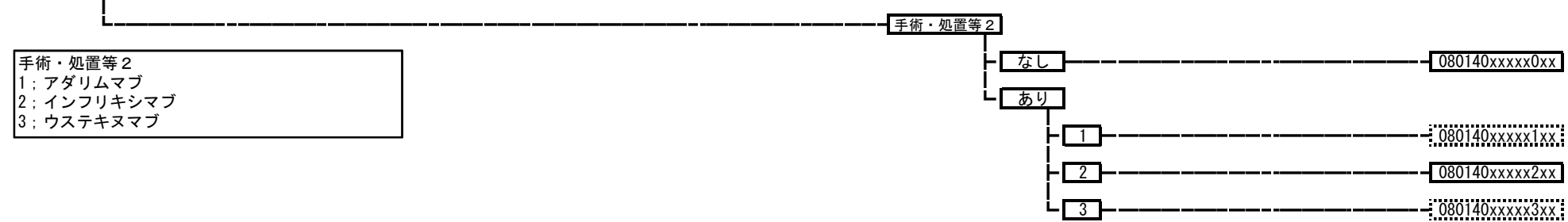

080150 爪の疾患

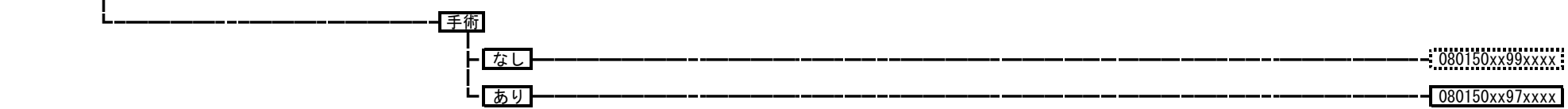

080160 皮膚の萎縮性障害
080160xxxxxxxx

080180 母斑、母斑症

- 手術
 - なし 080180xx99xxx
 - あり 手術・処置等1
 - なし 080180xx970xxx
 - あり 080180xx971xxx

080190 脱毛症
080190xxxxxxxx

080210 ざ瘡、皮膚の障害（その他）
080210xxxxxxxx

080220 エクリン汗腺の障害、アポクリン汗腺の障害

- 手術
 - なし 080220xx99xxx
 - あり 080220xx97xxx

080230 皮膚色素異常症

- 手術
 - なし 080230xx99xxx
 - あり 080230xx97xxx

080240 多汗症

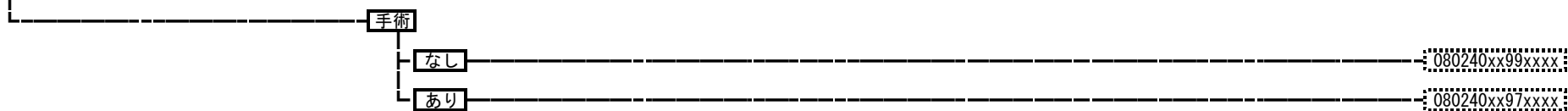

080245 放射線皮膚障害

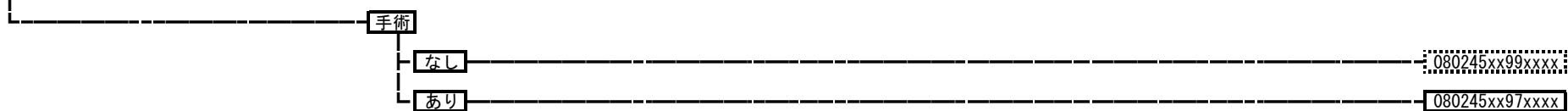

080250 褥瘡潰瘍

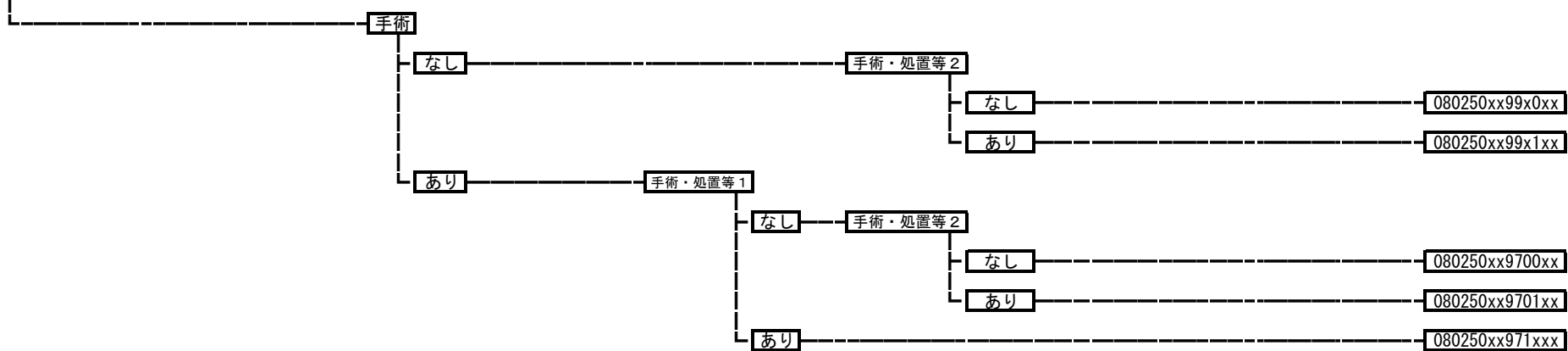

080260 その他の皮膚の疾患



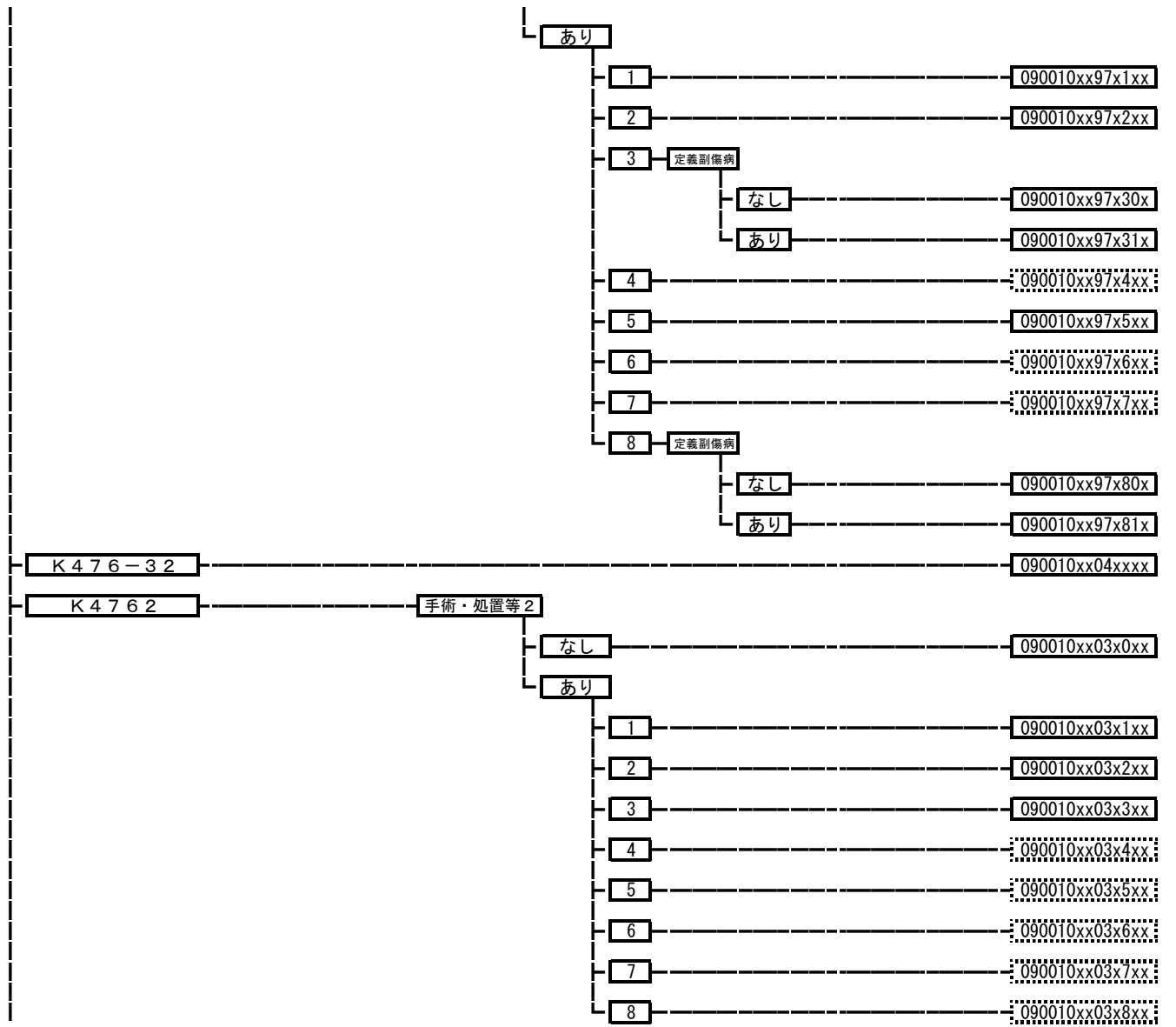

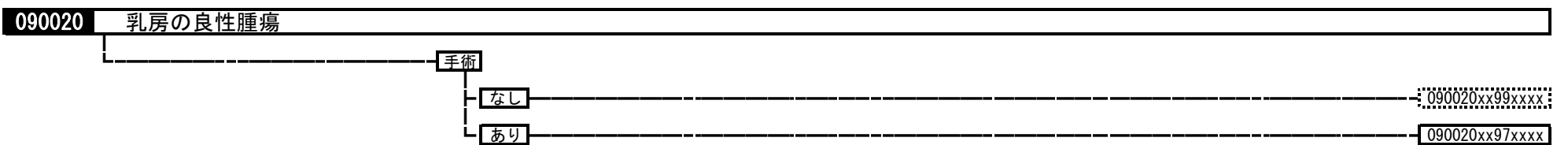
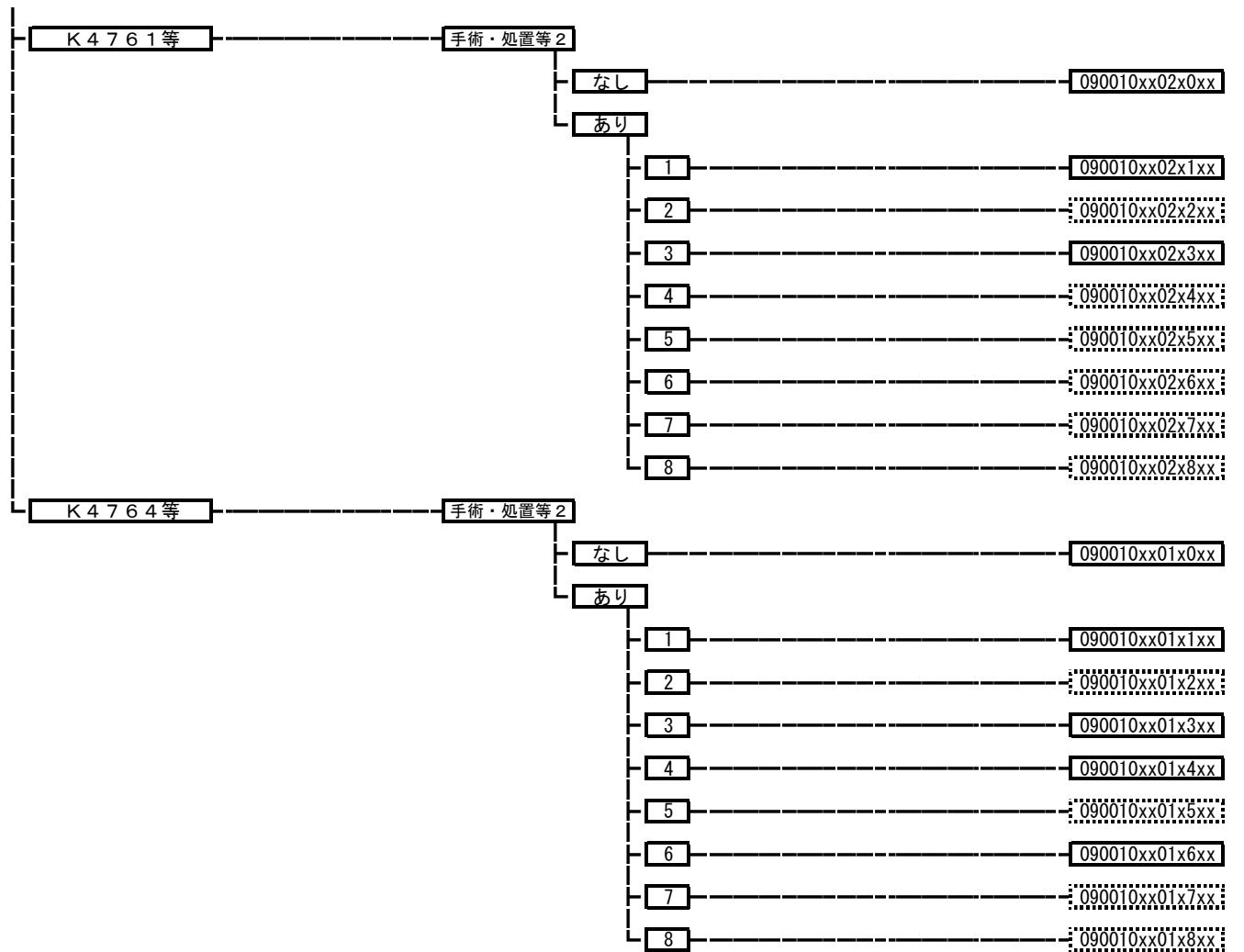

090030 乳房の炎症性障害

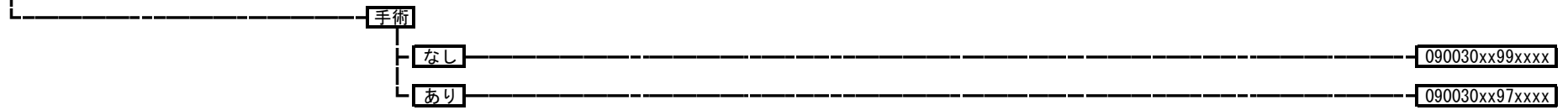

090040 乳房の形態異常、女性化乳房、乳腺症など

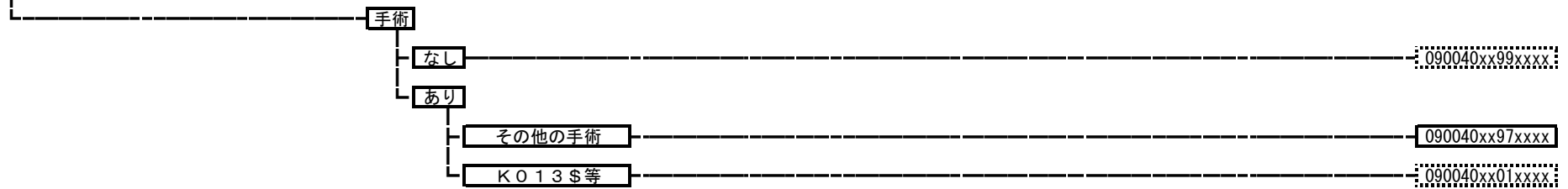

100010 多発性内分泌腺腫症

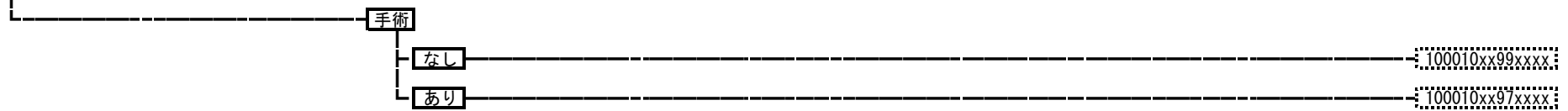

100020 甲状腺の悪性腫瘍

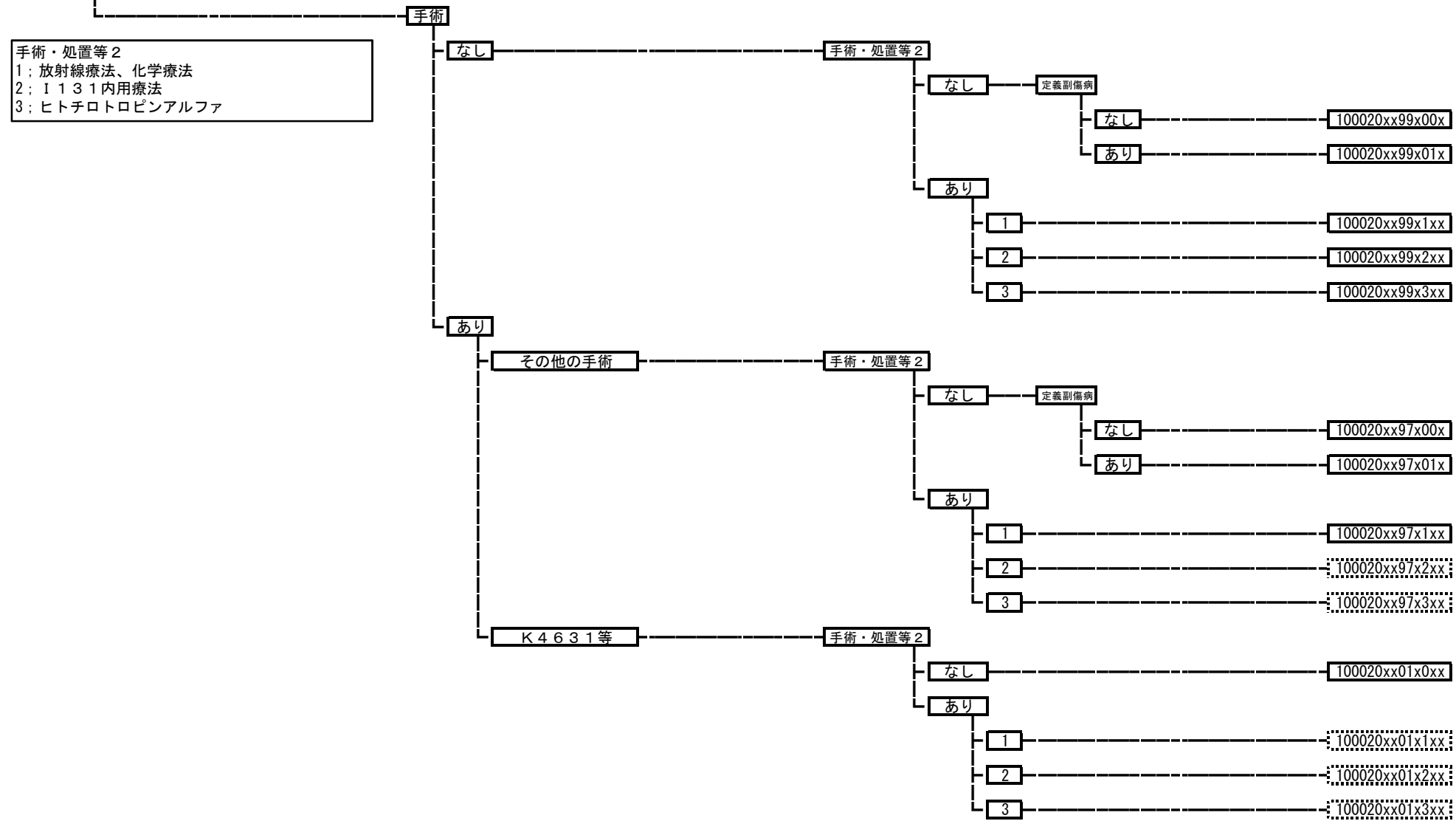

100030 内分泌腺および関連組織の腫瘍

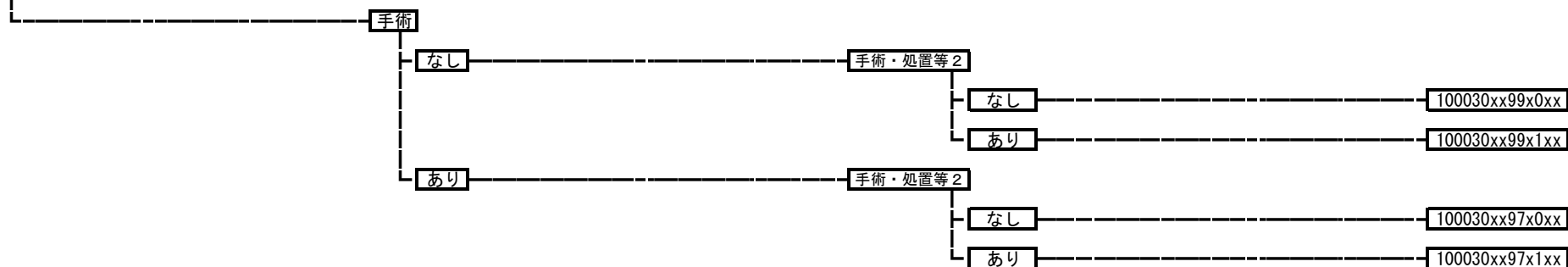

100040 糖尿病性ケトアシドーシス、非ケトン昏睡

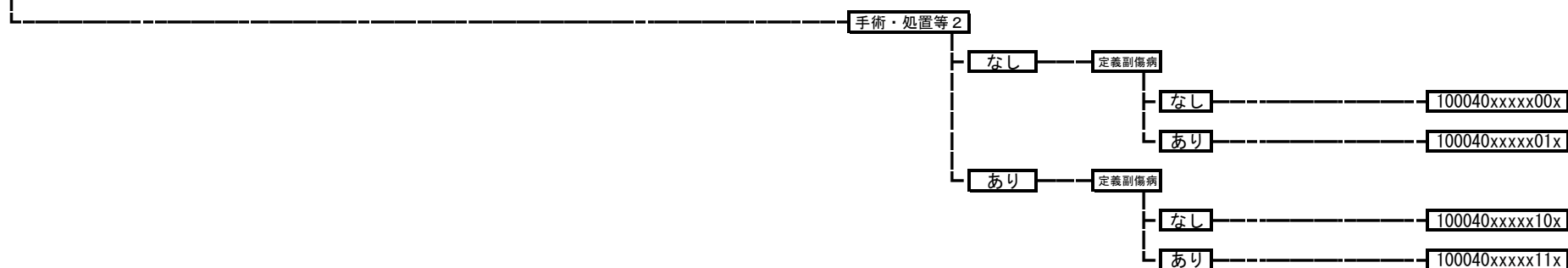

100050 低血糖症（糖尿病治療に伴う場合）



100060 1型糖尿病（糖尿病性ケトアシドーシスを除く。）



100070 2型糖尿病（糖尿病性ケトアシドーシスを除く。）



100080 その他の糖尿病（糖尿病性ケトアシドーシスを除く。）

定義副傷病

なし

100080xxxxxx0x

あり

100080xxxxxx1x

100100 糖尿病足病変

手術

なし

手術・処置等 2

なし

100100xx99x0xx

あり

100100xx99x1xx

あり

手術・処置等 2

なし

100100xx97x0xx

あり

100100xx97x1xx

100120 肥満症

100120xxxxxxxxxx

100130 甲状腺の良性結節

手術

なし

手術・処置等 2

なし

100130xx99x0xx

あり

100130xx99x1xx

あり

手術・処置等 2

なし

100130xx97x0xx

あり

100130xx97x1xx

100140 甲状腺機能亢進症

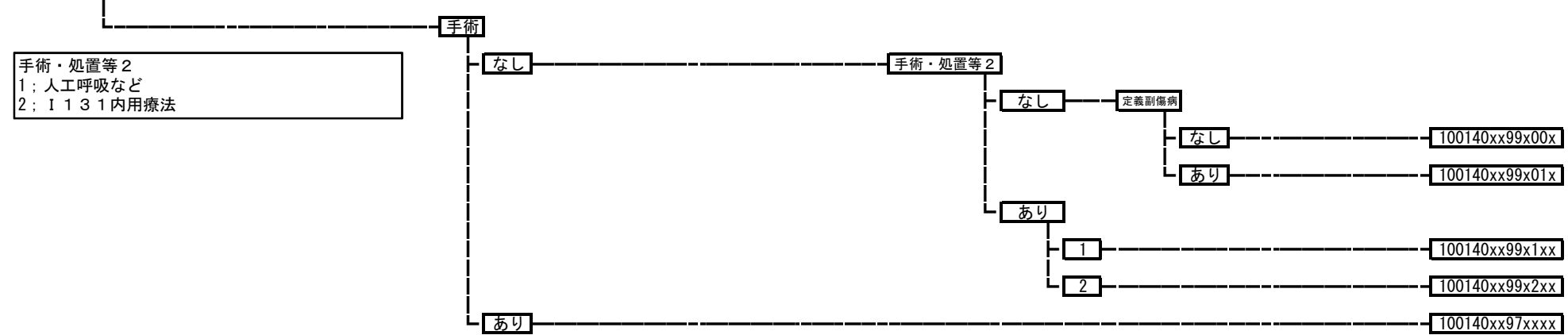

100150 慢性甲状腺炎

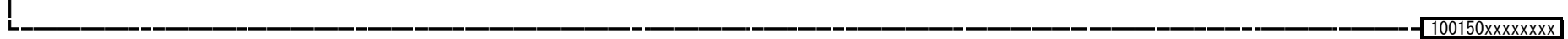

100160 甲状腺機能低下症

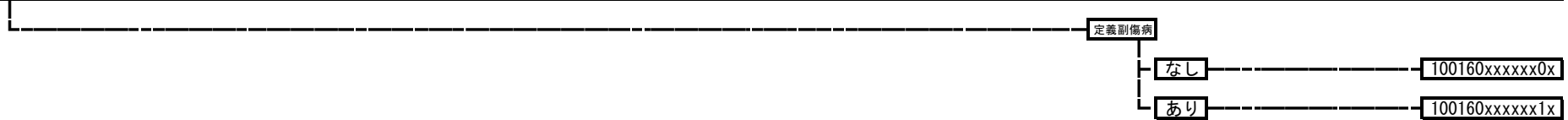

100170 急性甲状腺炎

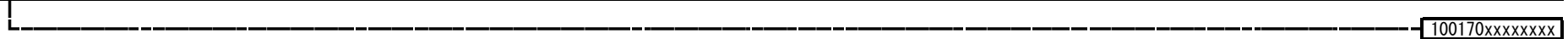

100180 副腎皮質機能亢進症、非機能性副腎皮質腫瘍

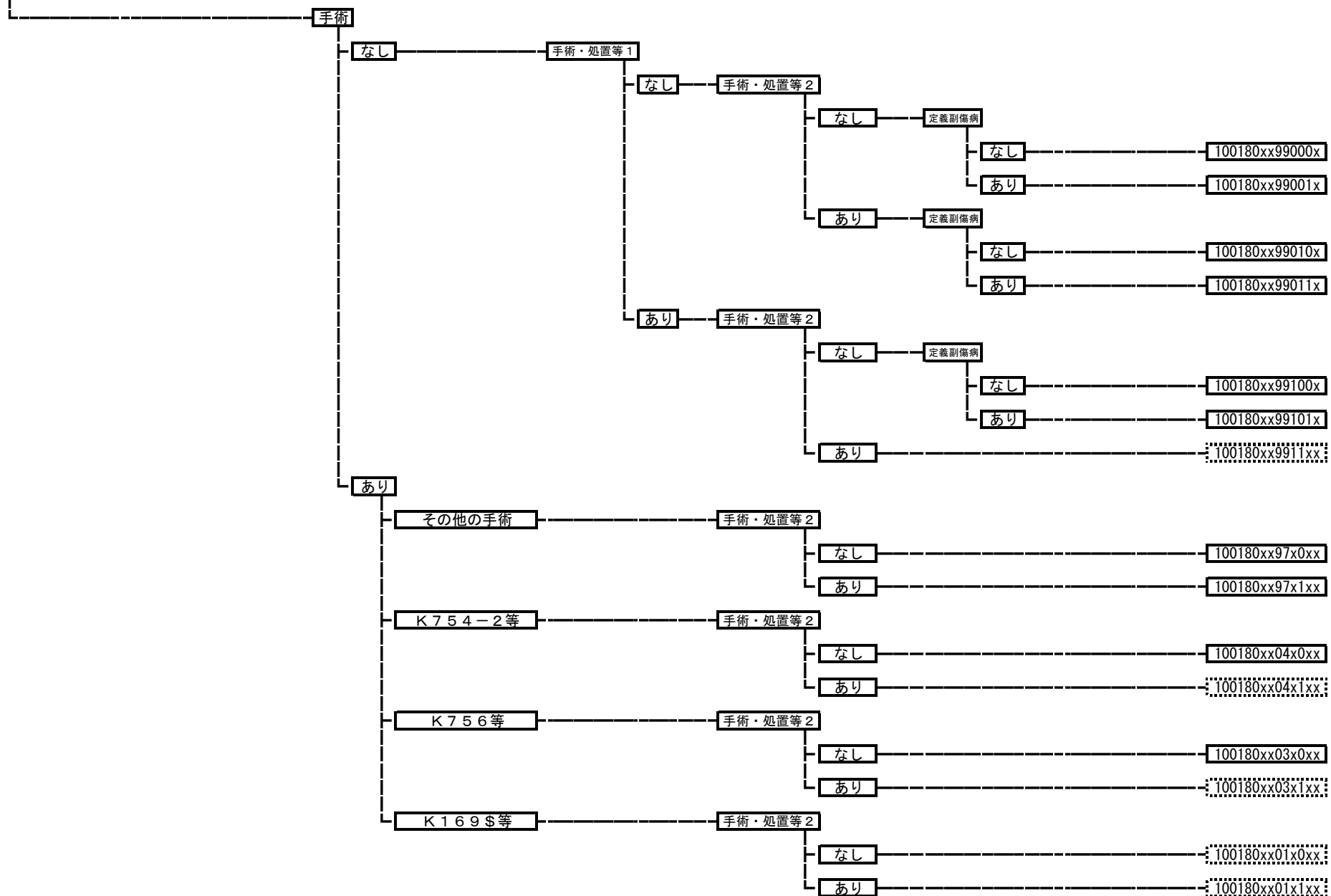

100190 褐色細胞腫、パラグングリオーマ

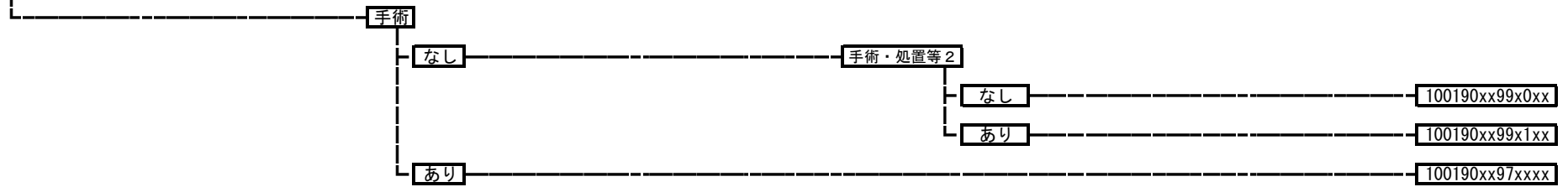

100202 その他の副腎皮質機能低下症



100210 低血糖症



100220 原発性副甲状腺機能亢進症、副甲状腺腫瘍

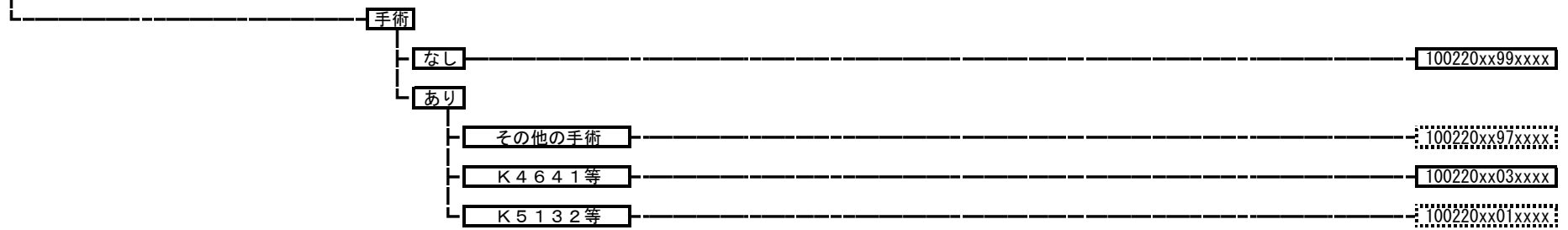

100230 続発性副甲状腺機能亢進症

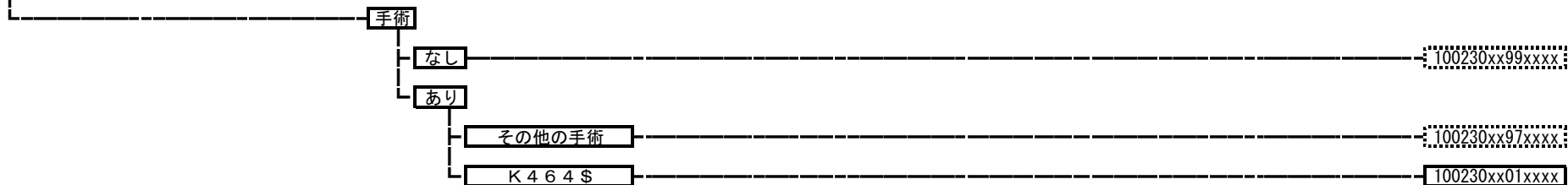

100240 副甲状腺機能低下症



100250 下垂体機能低下症

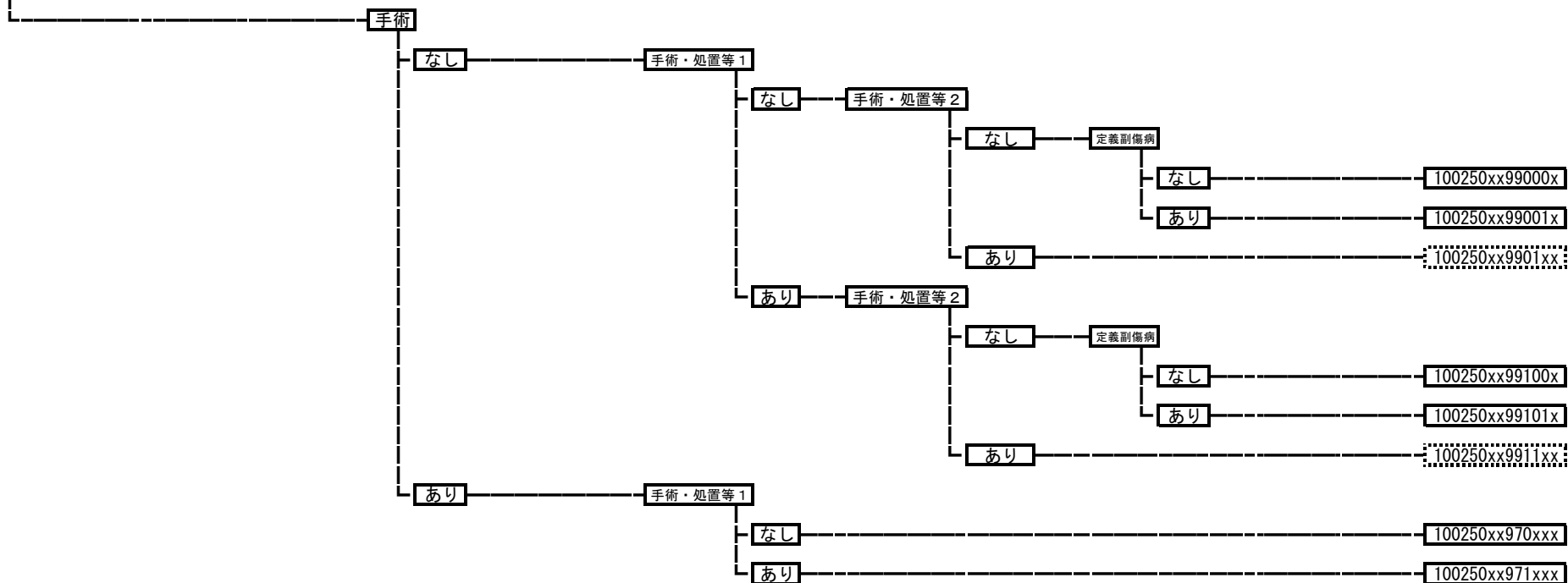

100260 下垂体機能亢進症

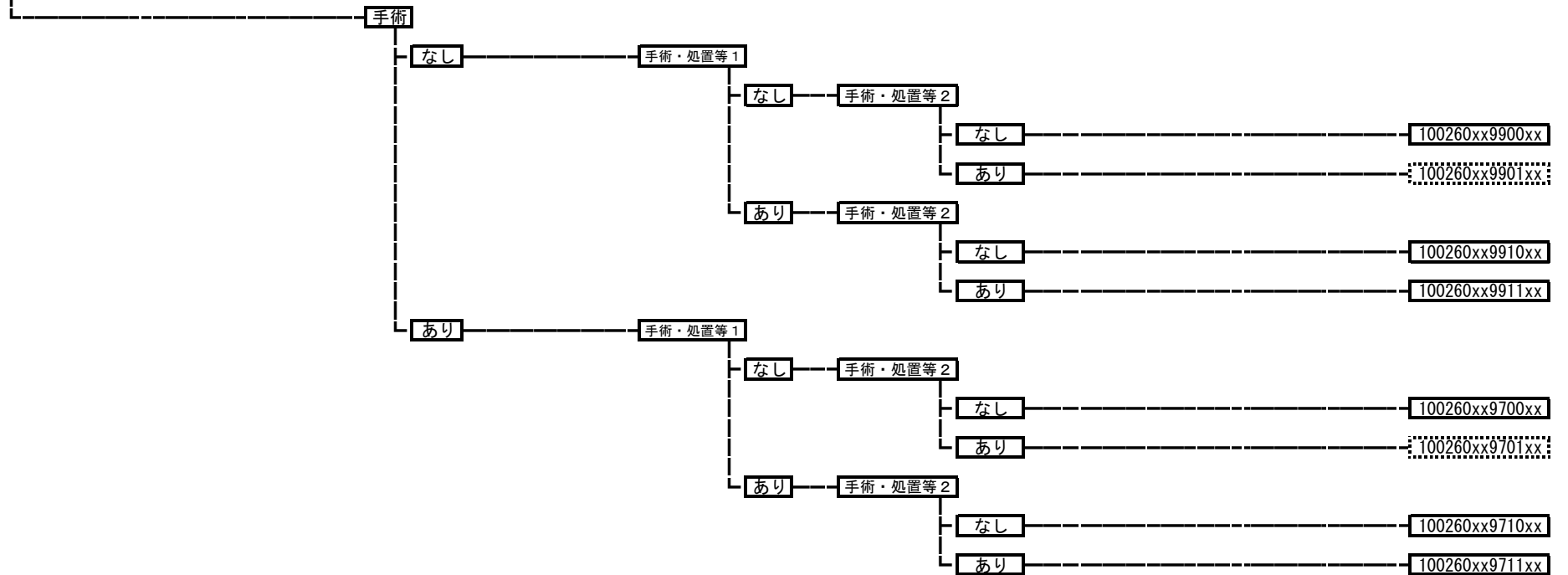

100270 間脳下垂体疾患（その他）

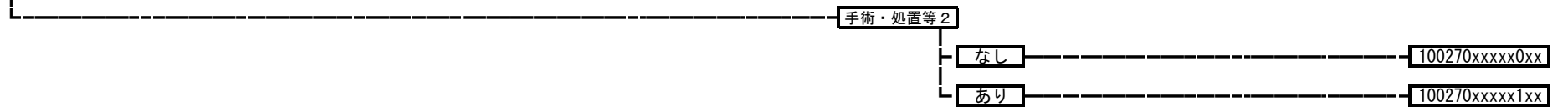

100280 尿崩症

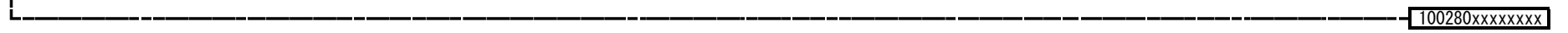

100285 ADH分泌異常症
100285xxxxxxxx

100290 グルコース調節・膵内分泌障害、その他の内分泌疾患
100290xxxxxxxx

100300 代謝性疾患（糖尿病を除く。）

- 手術
 - なし 100300xx99xxxx
 - あり 100300xx97xxxx

100310 腎血管性高血圧症

- 手術
 - なし
 - 手術・処置等1
 - なし 100310xx990xxx
 - あり 100310xx991xxx
 - あり 100310xx97xxxx

100320 内分泌性高血圧症（その他）
100320xxxxxxxx

100330 栄養障害（その他）

- 手術・処置等2
 - なし 100330xxxx0xx
 - あり 100330xxxx1xx

100335 代謝障害（その他）

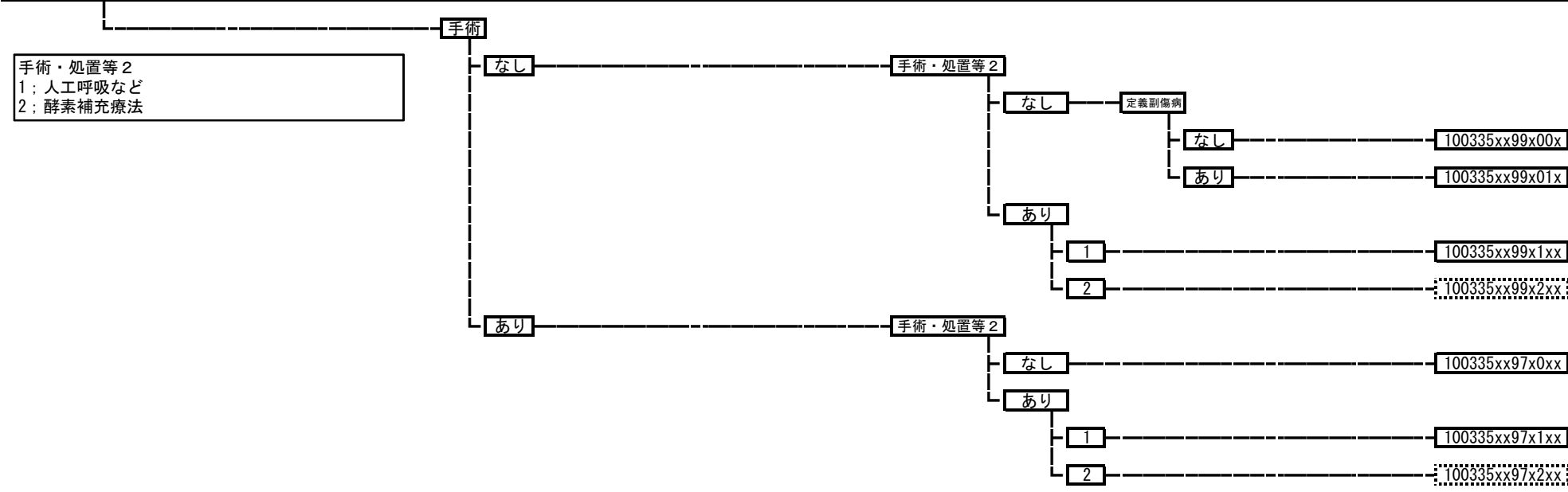

100360 小人症



100370 アミロイドーシス

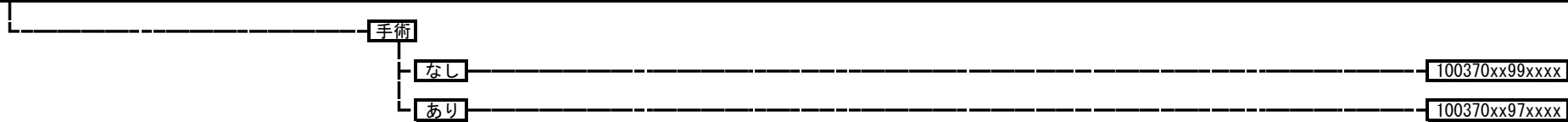

100380 体液量減少症



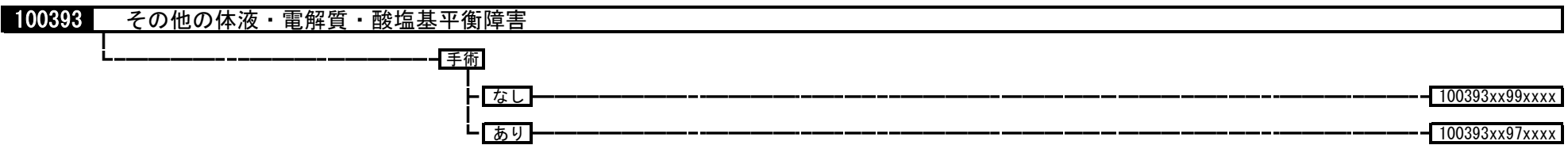
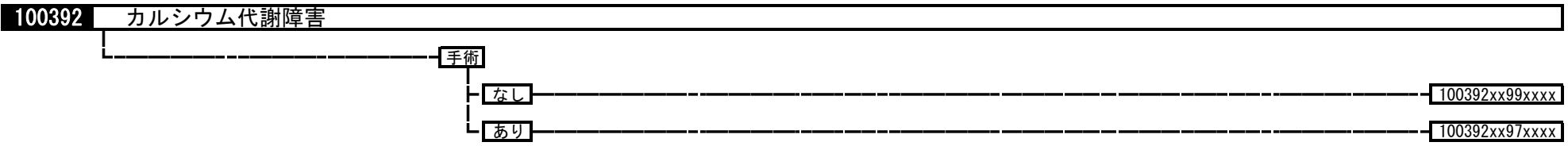
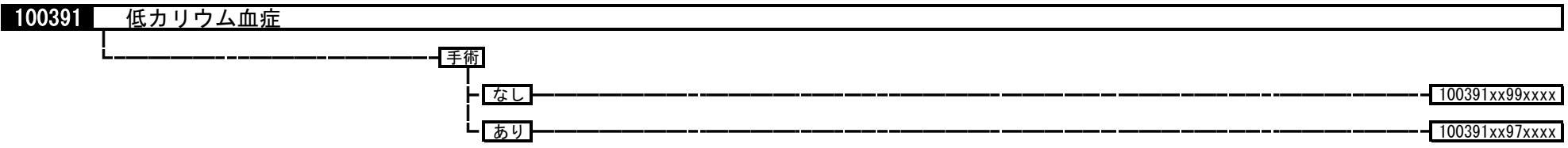

11002x	性器の悪性腫瘍	
	110021	陰茎の悪性腫瘍
	110022	性器の悪性腫瘍

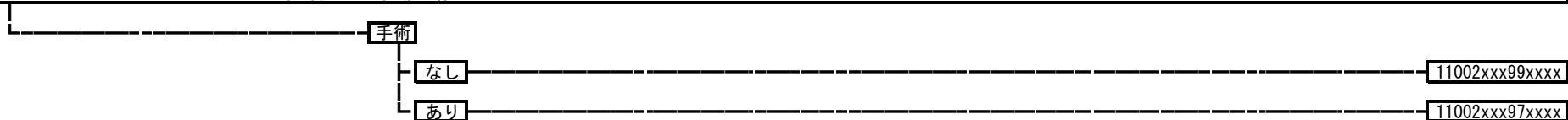

11004x	尿道・性器の良性腫瘍	
	110041	尿道腫瘍
	110042	性器の良性腫瘍（その他）

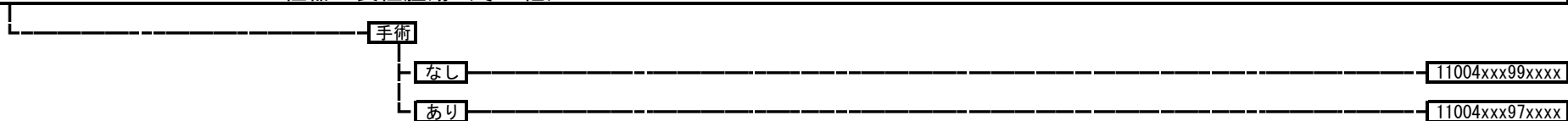

110050 後腹膜疾患

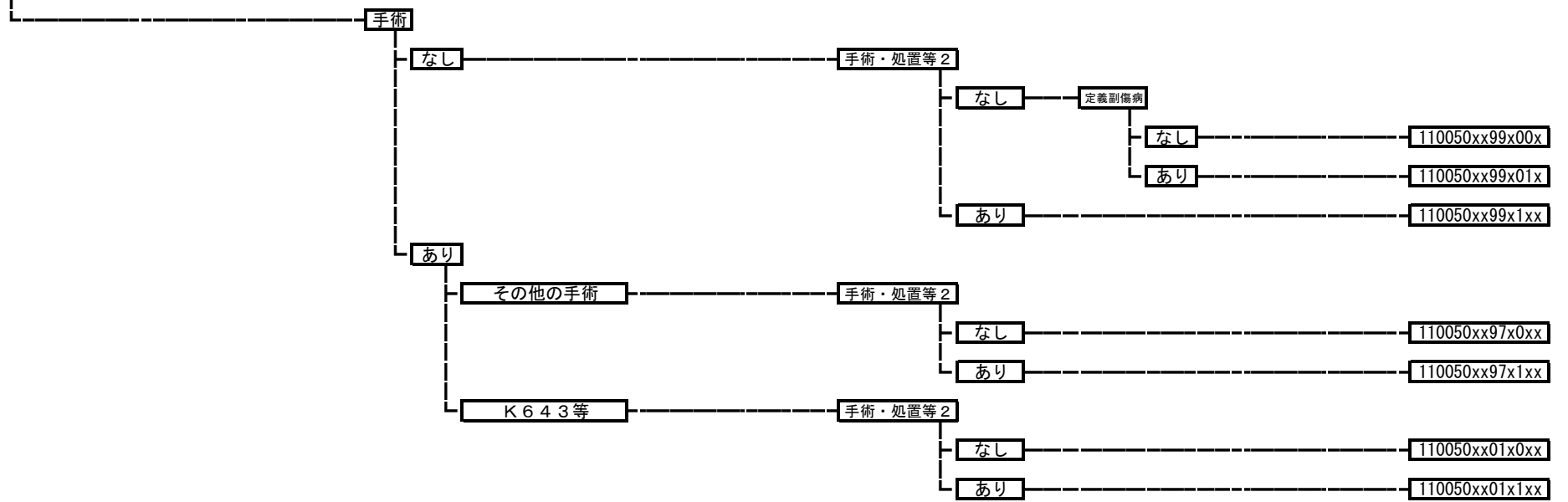

110060 腎盂・尿管の悪性腫瘍

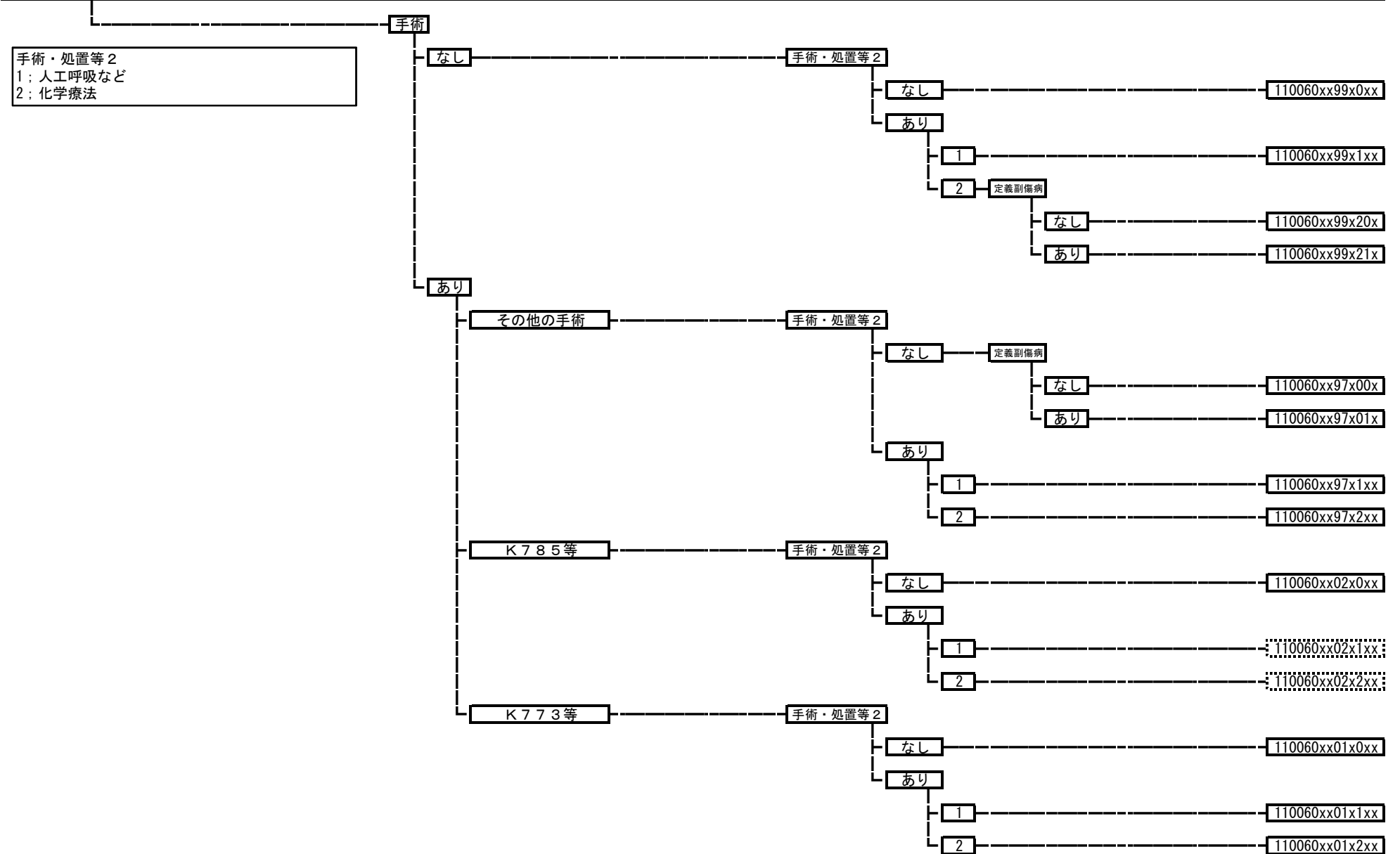

110070 膀胱腫瘍

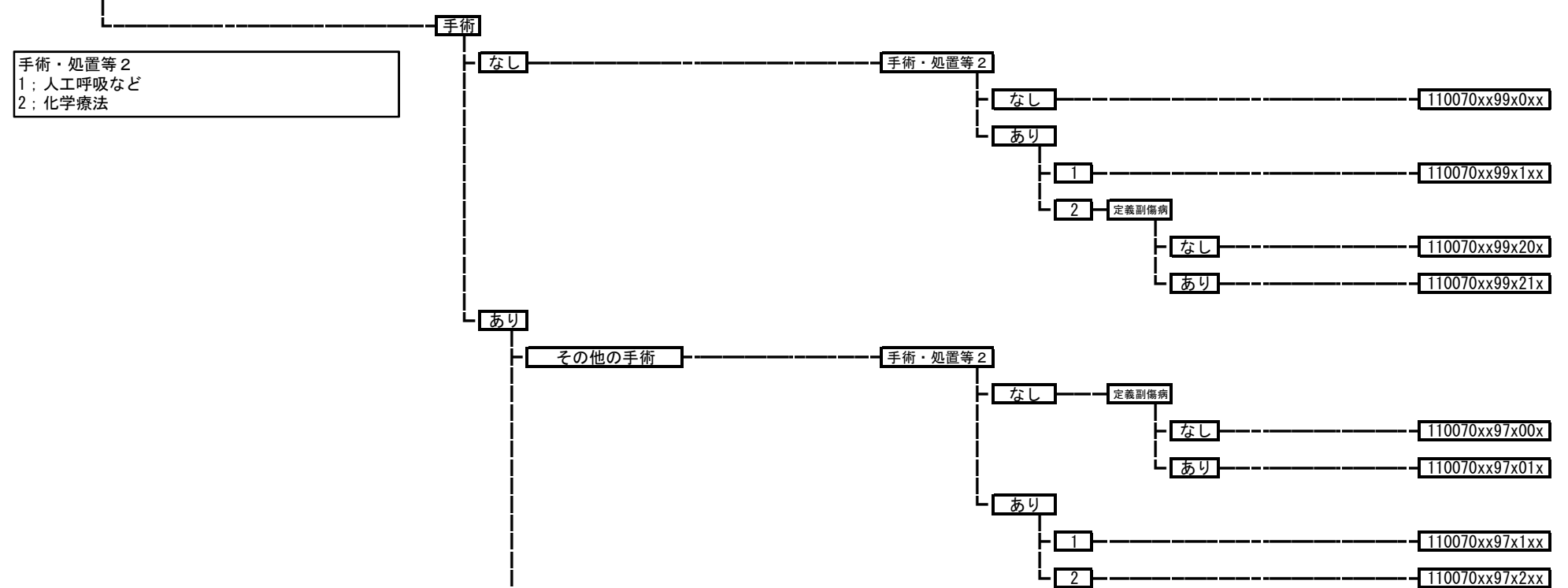

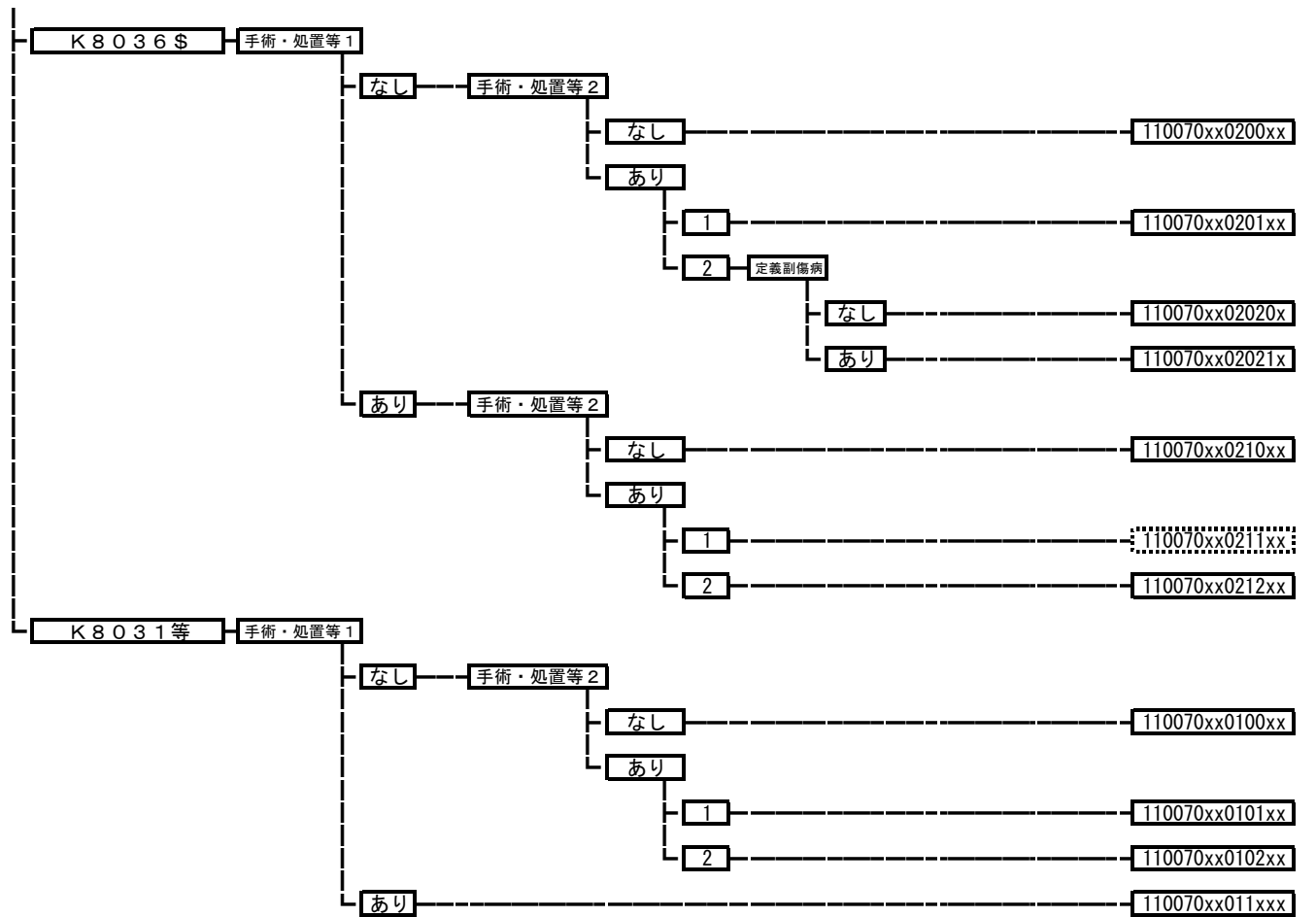

110080 前立腺の悪性腫瘍

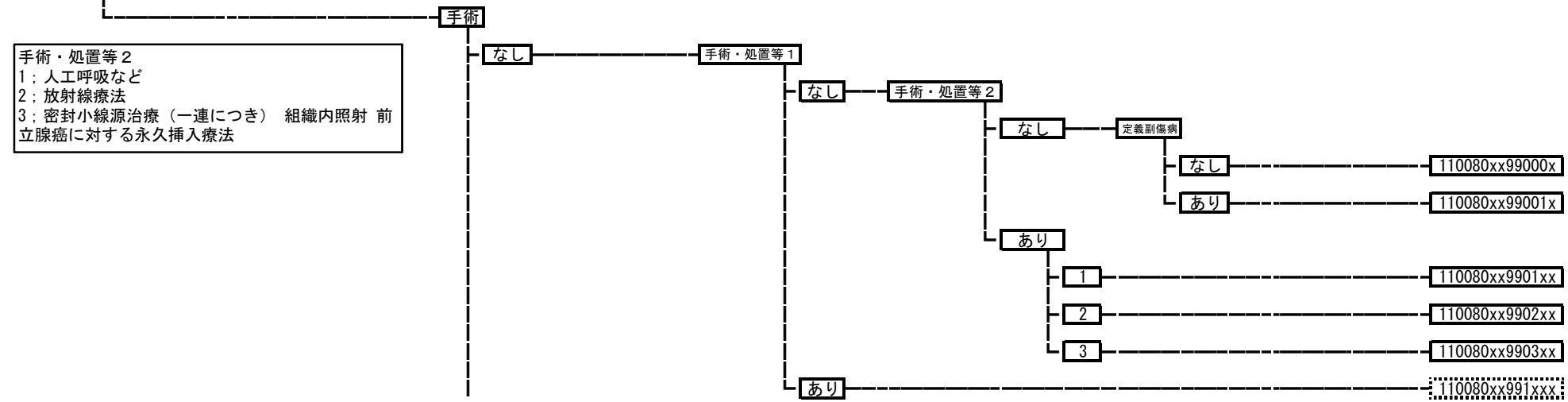

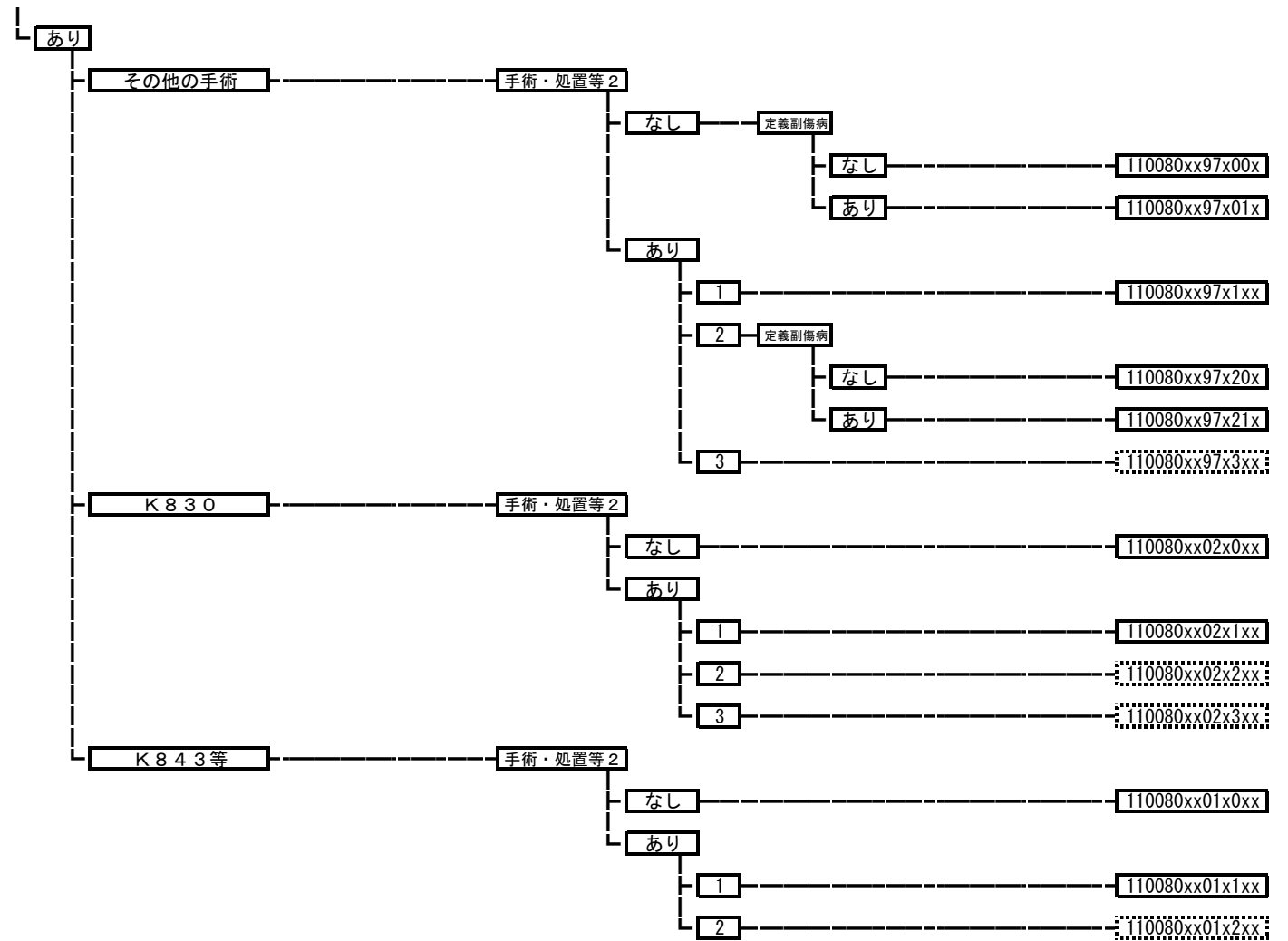

110100 精巣腫瘍

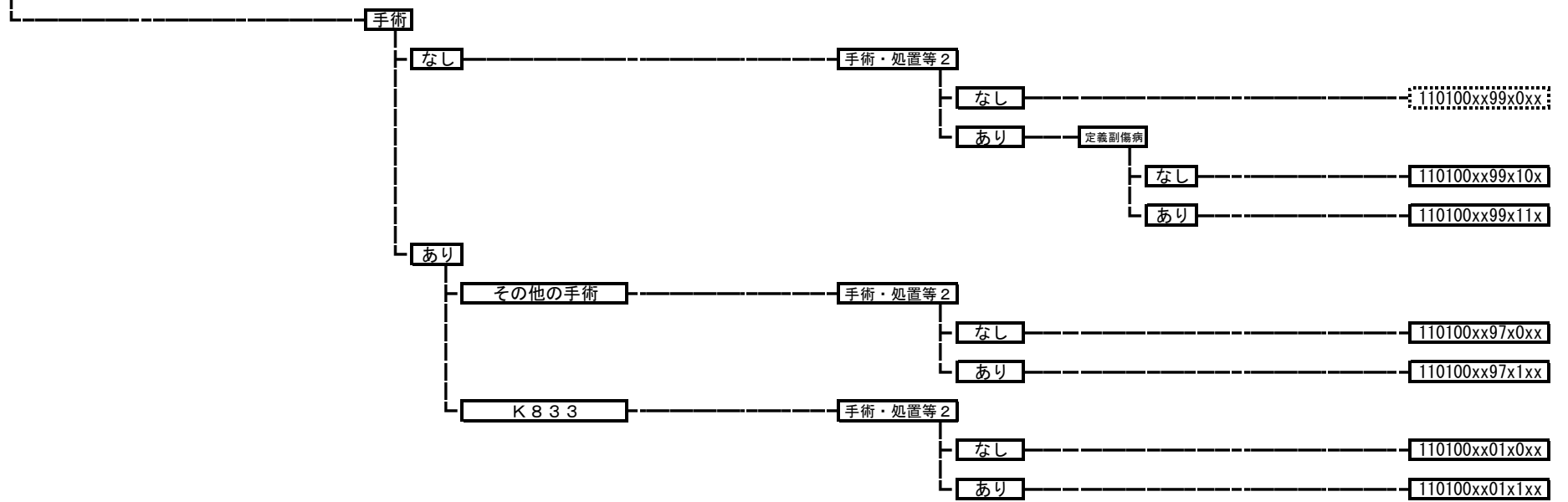

11012x	上部尿路疾患
	110121 上部尿路結石
	110122 上部尿路疾患 (その他)

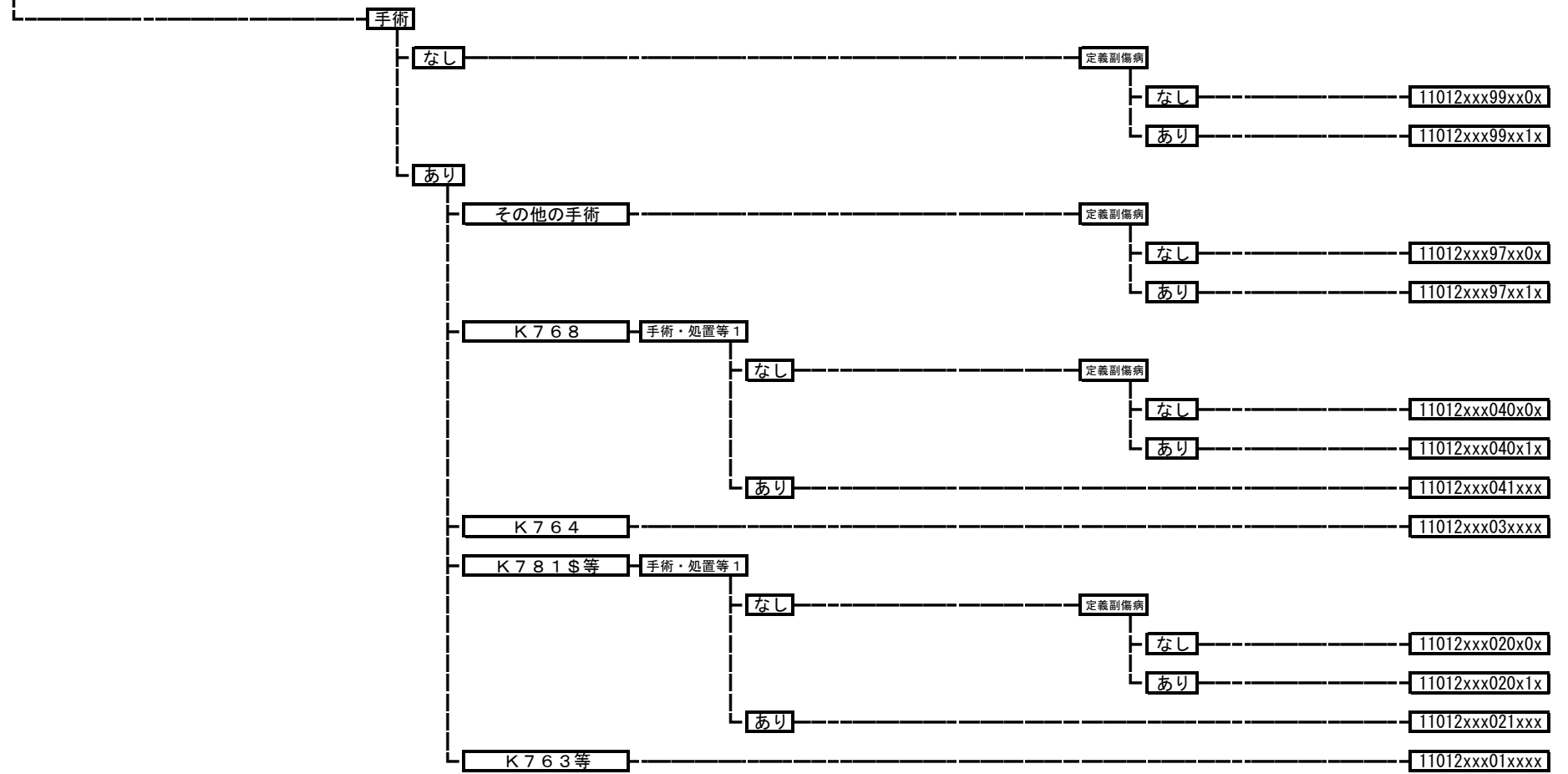

11013x	下部尿路疾患	
	110131	下部尿路結石症
	110132	膀胱尿管逆流症
	110133	神経因性膀胱
	110134	下部尿路の炎症
	110135	尿道狭窄
	110136	尿失禁

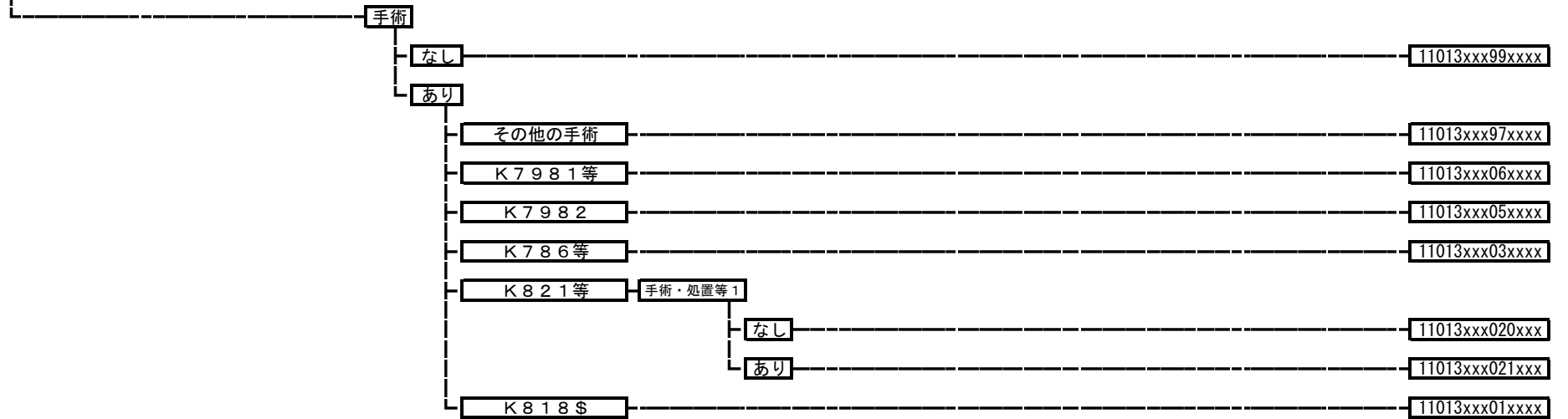

110200	前立腺肥大症等	
---------------	----------------	--

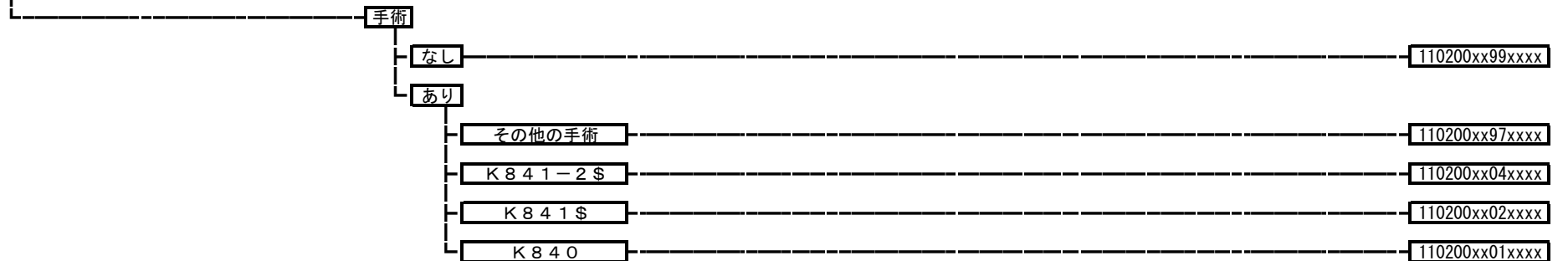

11022x	男性生殖器疾患	
	110221	男性生殖器炎症性疾患
	110222	陰茎・包皮の疾患
	110223	陰嚢内疾患（悪性、炎症性疾患を除く。）
	110224	男性生殖器の障害

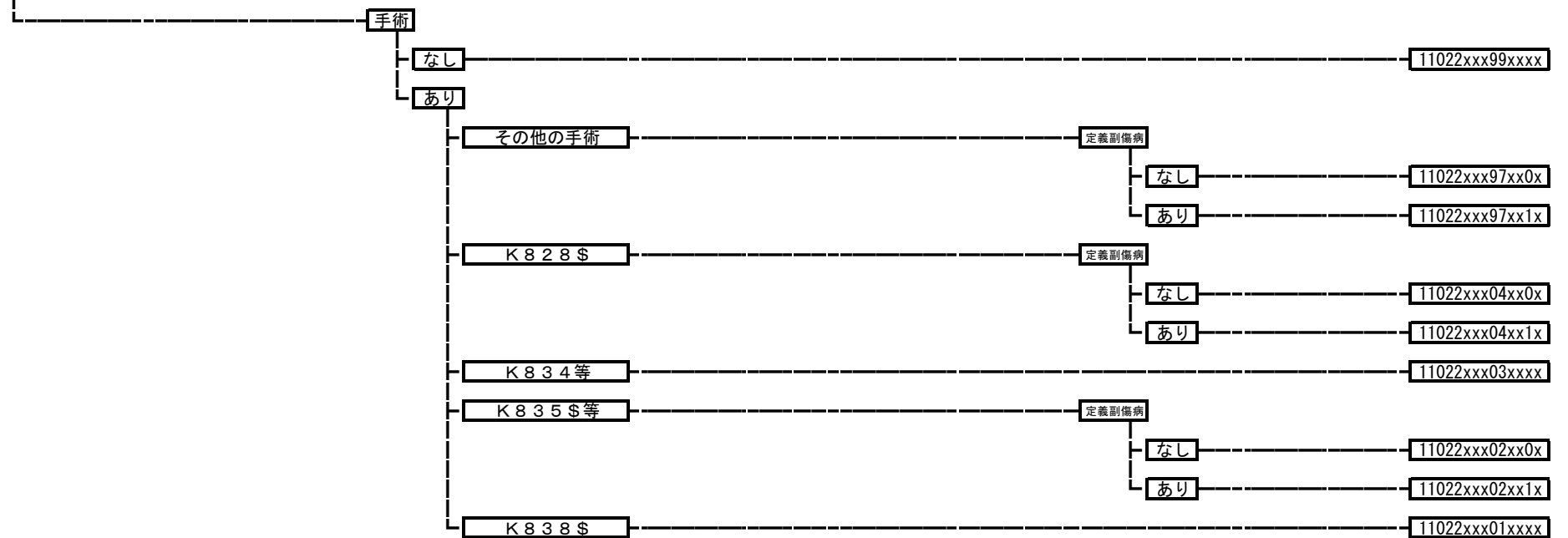

110260 ネフローゼ症候群

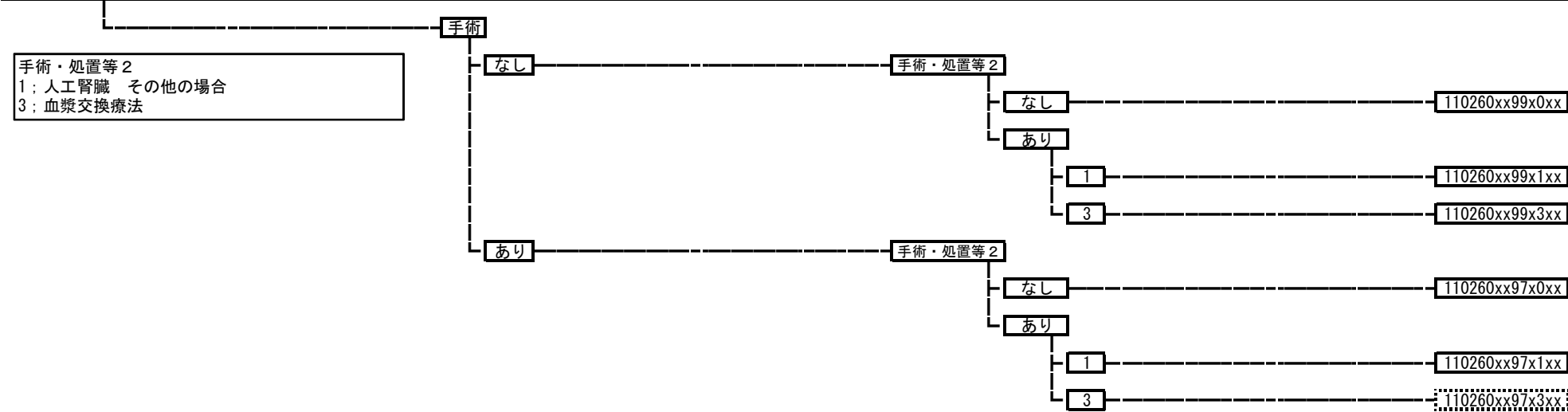

110270 急速進行性腎炎症候群

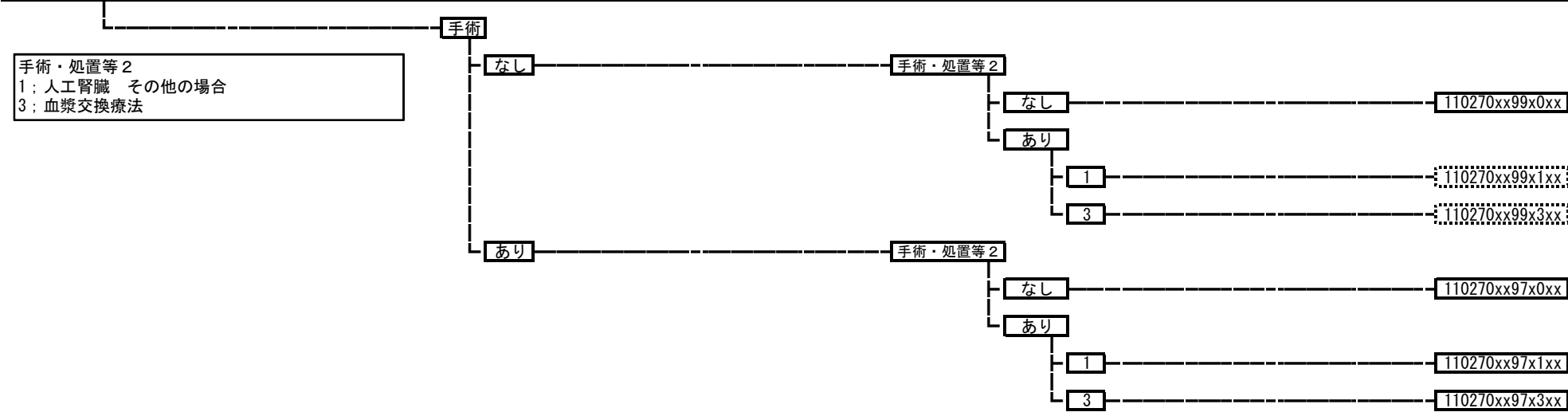

110275 急性腎炎症候群

110275xxxxxxxx

110280 慢性腎炎症候群・慢性間質性腎炎・慢性腎不全

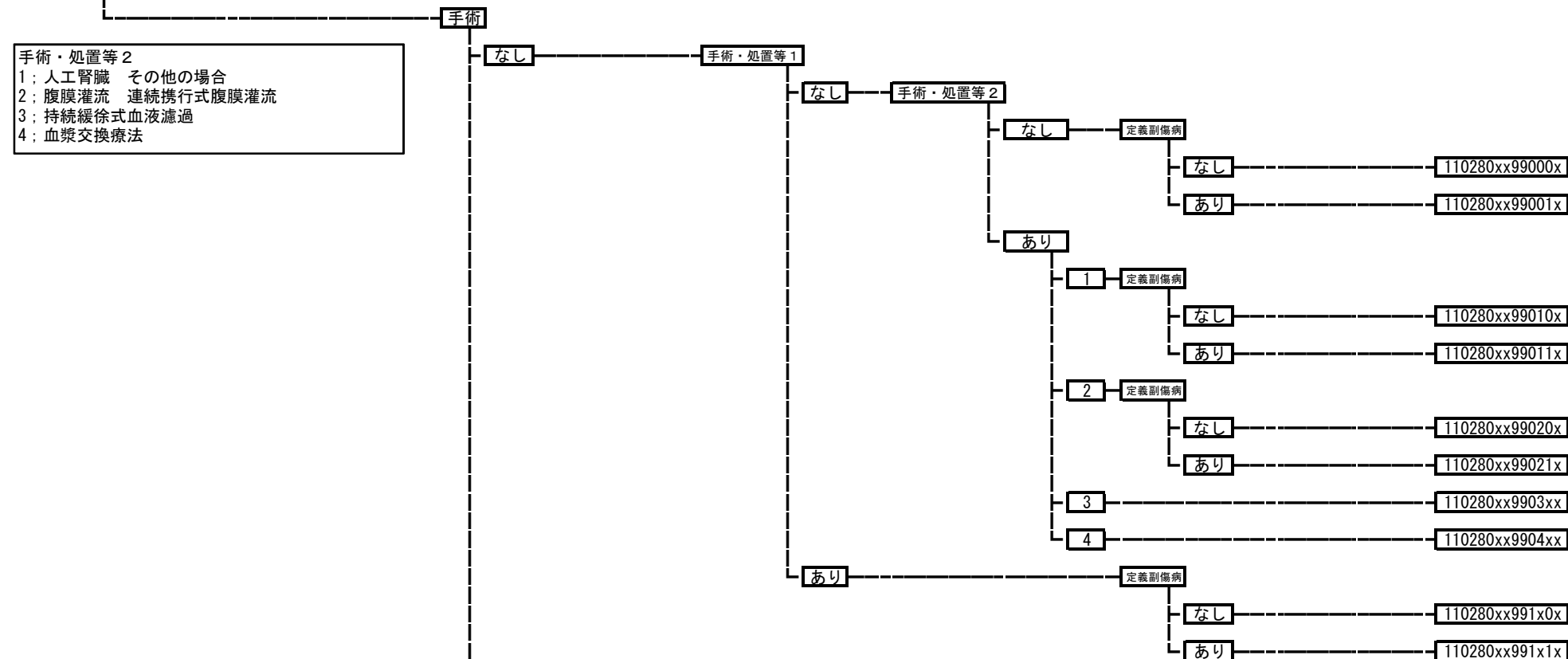

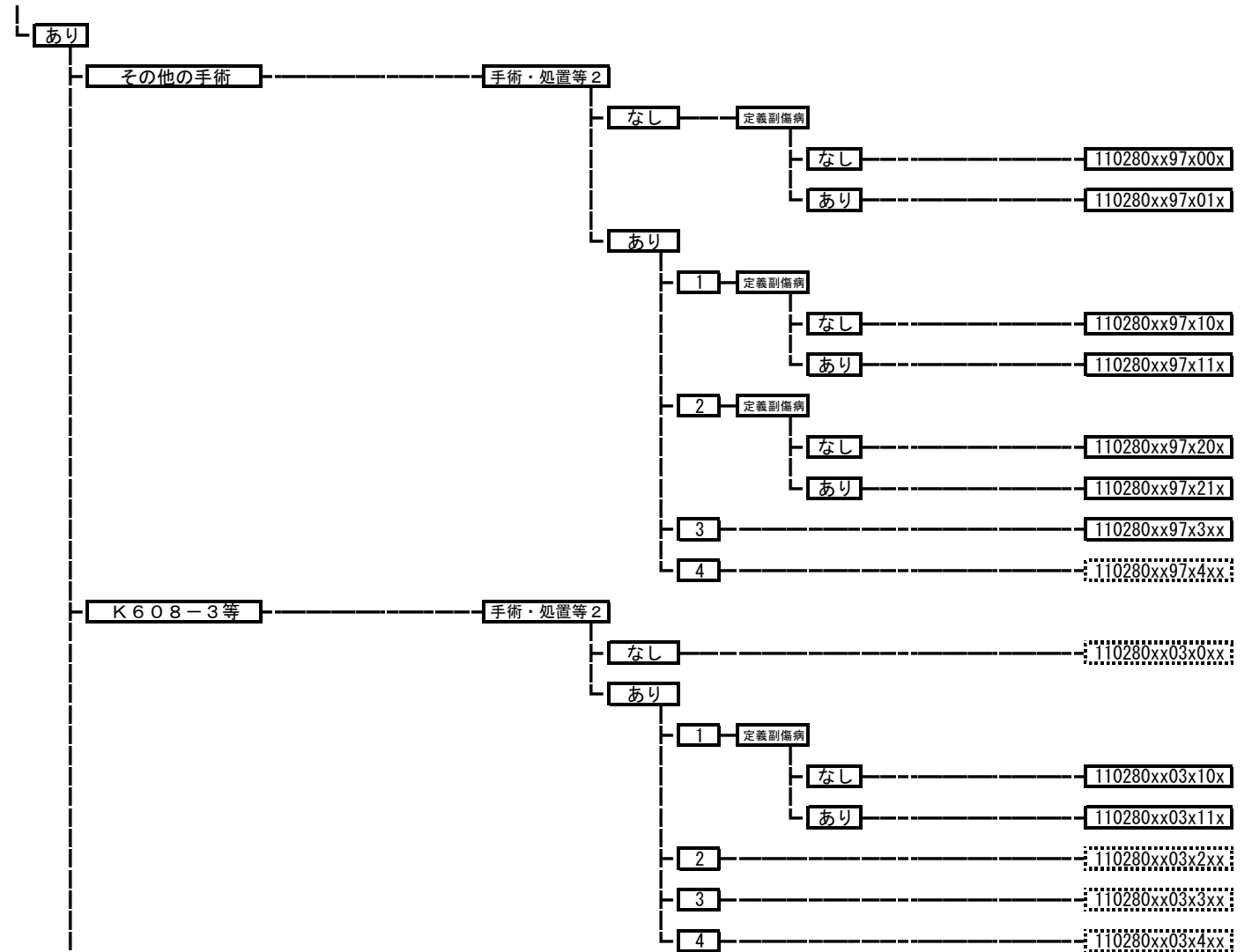

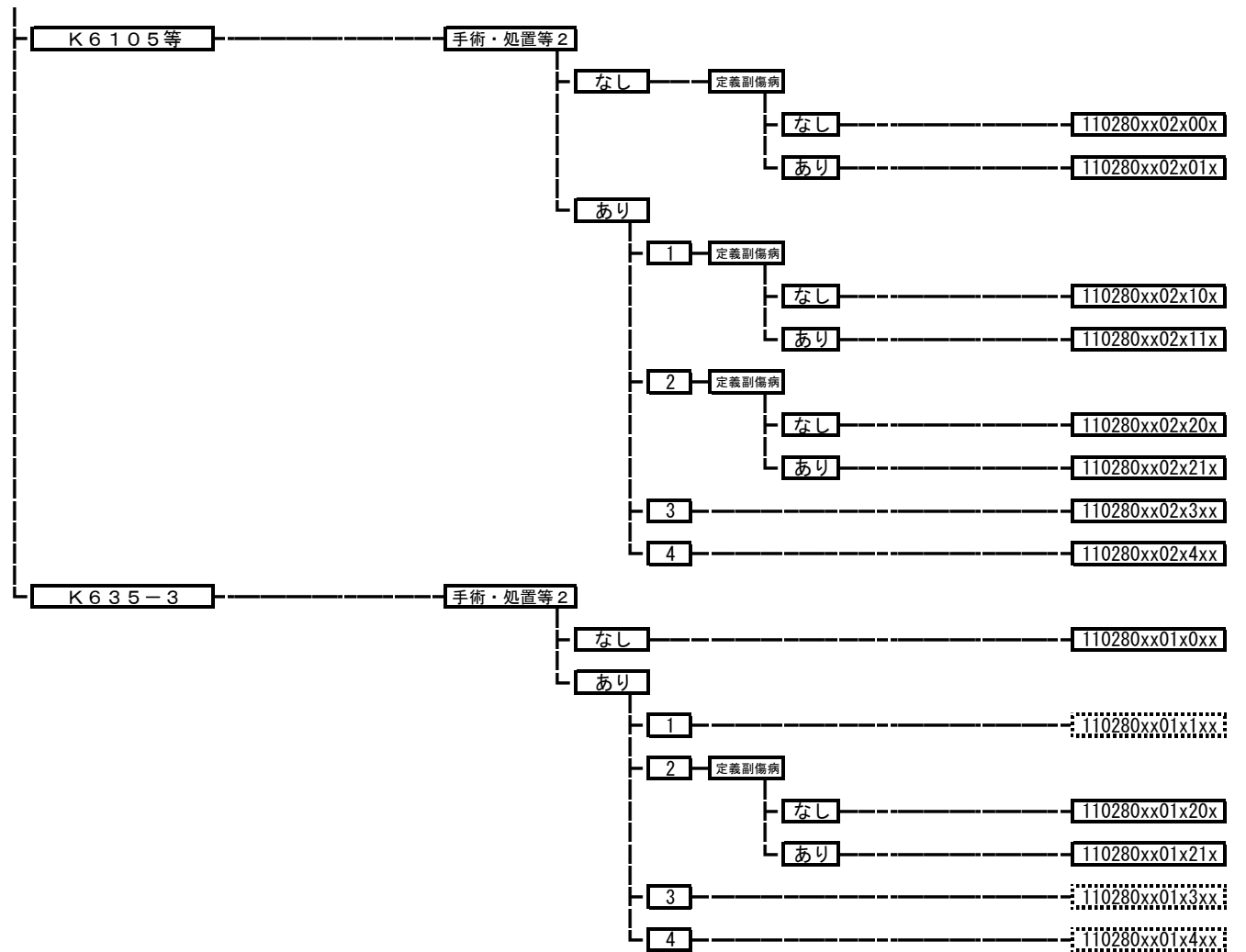

110290 急性腎不全

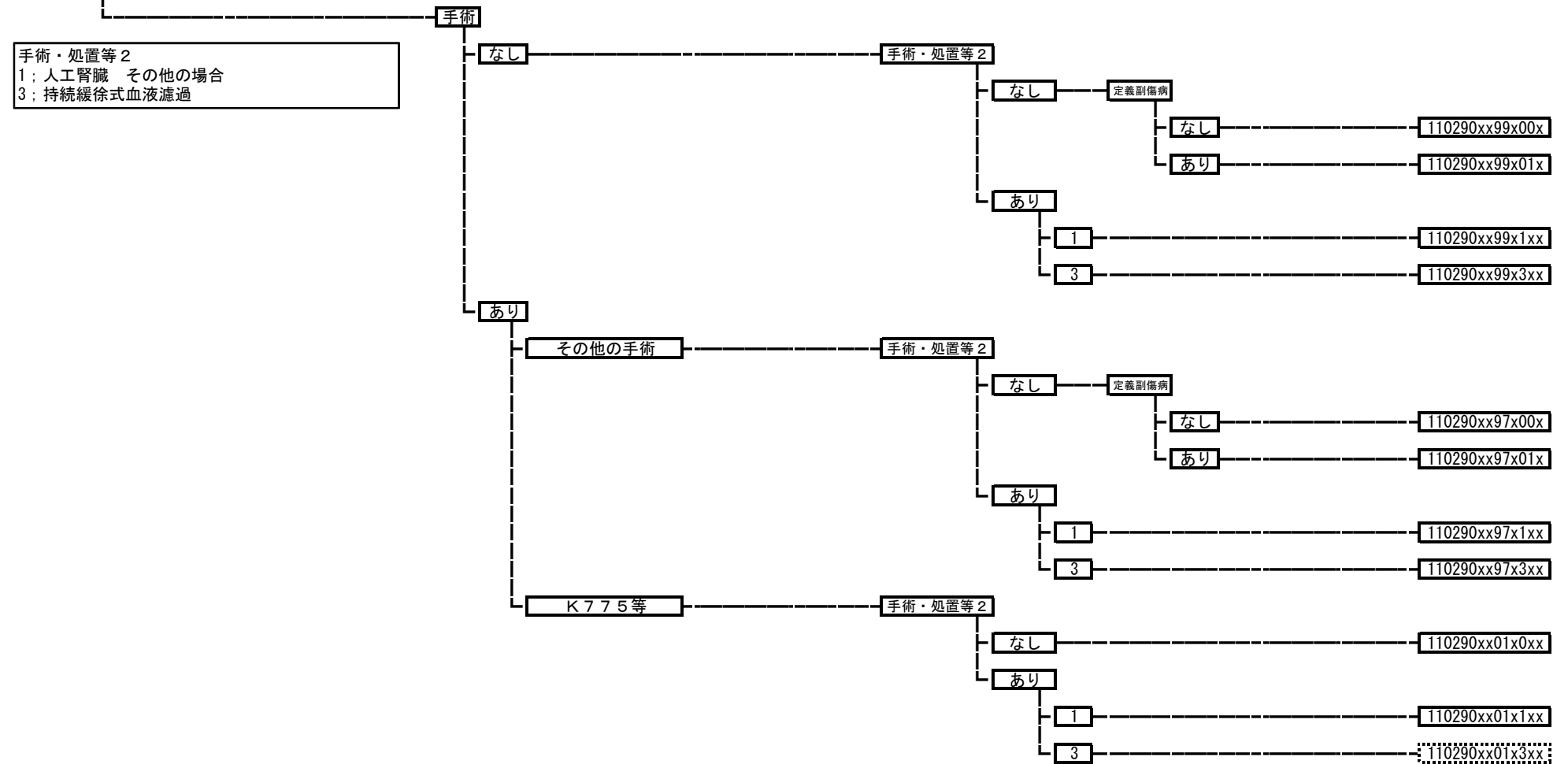

110310 腎臓または尿路の感染症

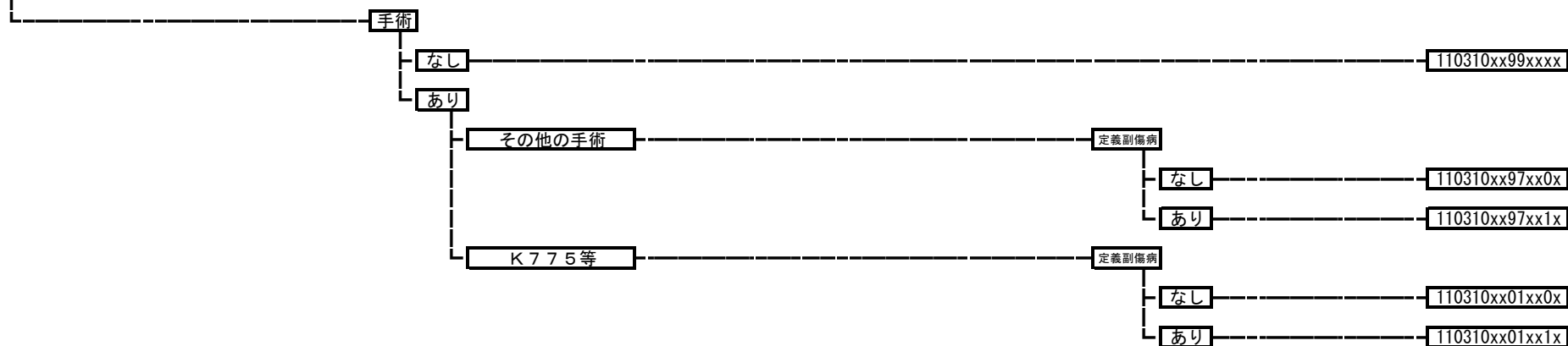

110320 腎、泌尿器の疾患（その他）

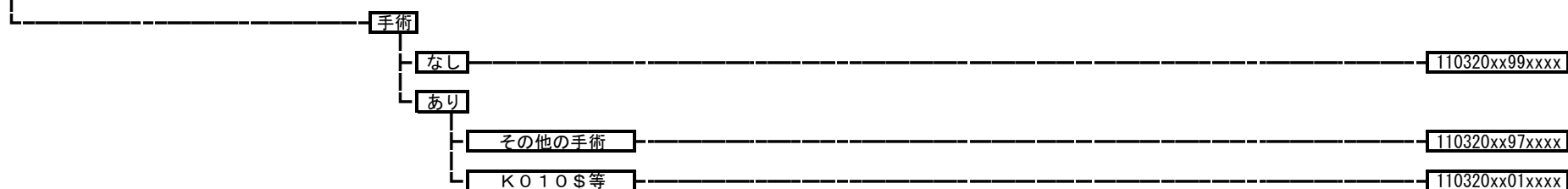

110420 水腎症（その他）

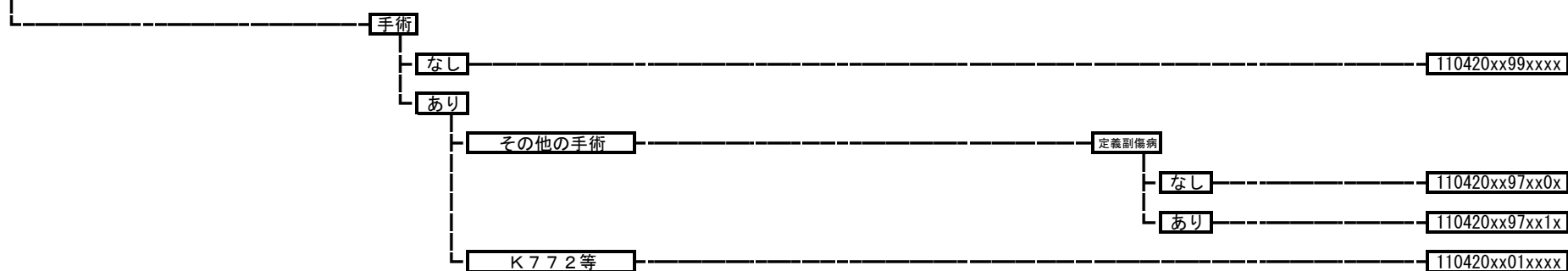

110430 腎動脈塞栓症

110430xxxxxxxx

120010 卵巣・子宮附属器の悪性腫瘍

手術

手術・処置等 2
 1: 人工呼吸、中心静脈注射
 2: 化学療法なしかつ放射線療法あり
 3: 化学療法ありかつ放射線療法あり
 4: 化学療法ありかつ放射線療法なし
 5: カルボプラチン+パクリタキセルあり、
 カルボプラチン+ドセタキセル水和物あり
 6: ドキソルピシン塩酸塩リポソーム製剤

なし

手術・処置等 2

なし

120010xx99x0xx

あり

1

120010xx99x1xx

2

120010xx99x2xx

3

120010xx99x3xx

4

定義副傷病

なし

120010xx99x40x

あり

120010xx99x41x

5

定義副傷病

なし

120010xx99x50x

あり

120010xx99x51x

6

定義副傷病

なし

120010xx99x60x

あり

120010xx99x61x

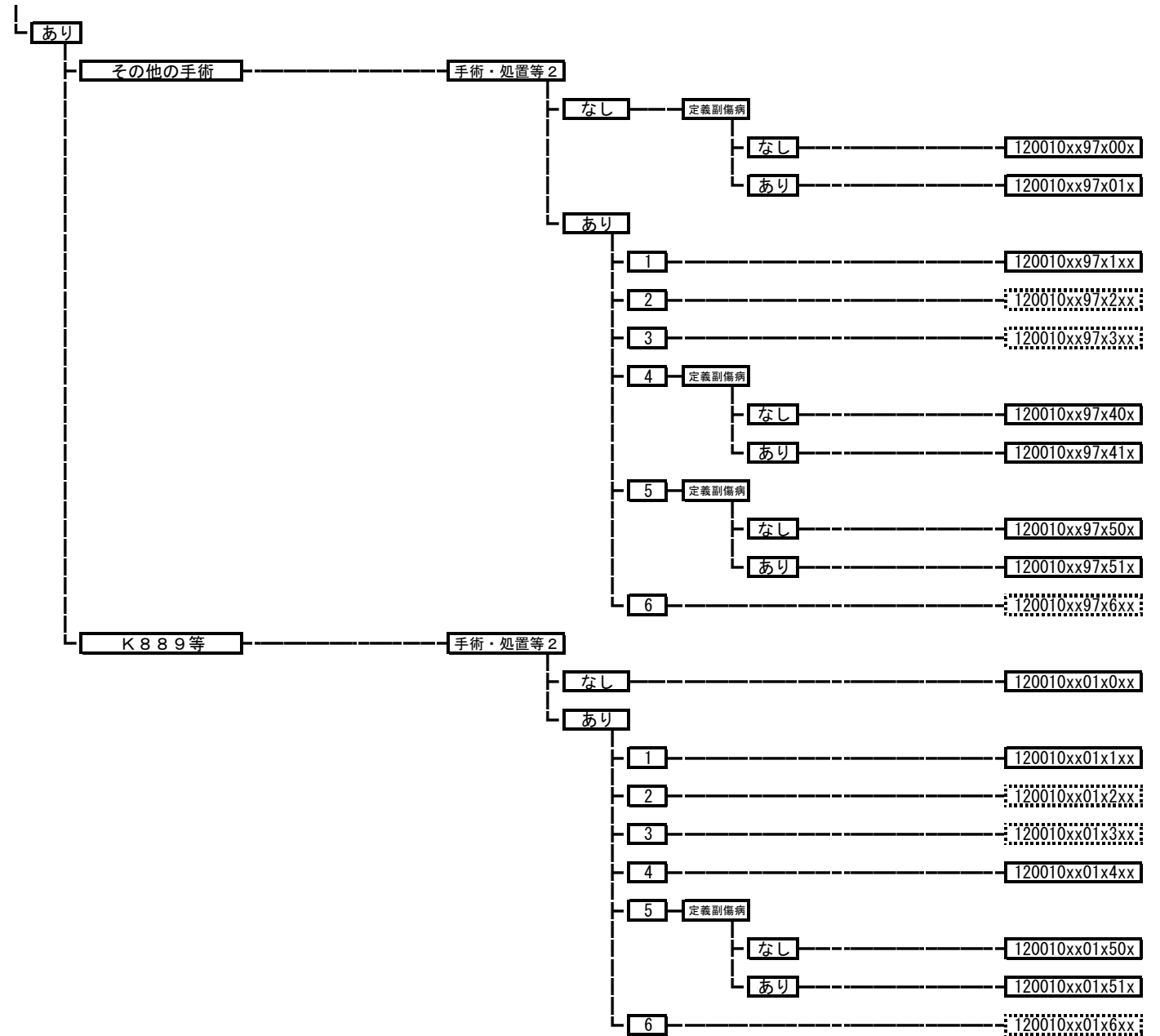

12002x	子宮頸・体部の悪性腫瘍	
	120021	子宮頸部の悪性腫瘍
	120022	子宮体部の悪性腫瘍
	120023	子宮の悪性腫瘍（その他）

手術・処置等 2
 1：人工呼吸、中心静脈注射
 2：化学療法なしかつ放射線療法あり
 3：化学療法ありかつ放射線療法あり
 4：化学療法ありかつ放射線療法なし

手術

なし

手術・処置等 2

なし

定義副傷病

なし

12002xxx99x00x

あり

12002xxx99x01x

あり

1

12002xxx99x1xx

2

12002xxx99x2xx

3

定義副傷病

なし

12002xxx99x30x

あり

12002xxx99x31x

4

定義副傷病

なし

12002xxx99x40x

あり

12002xxx99x41x

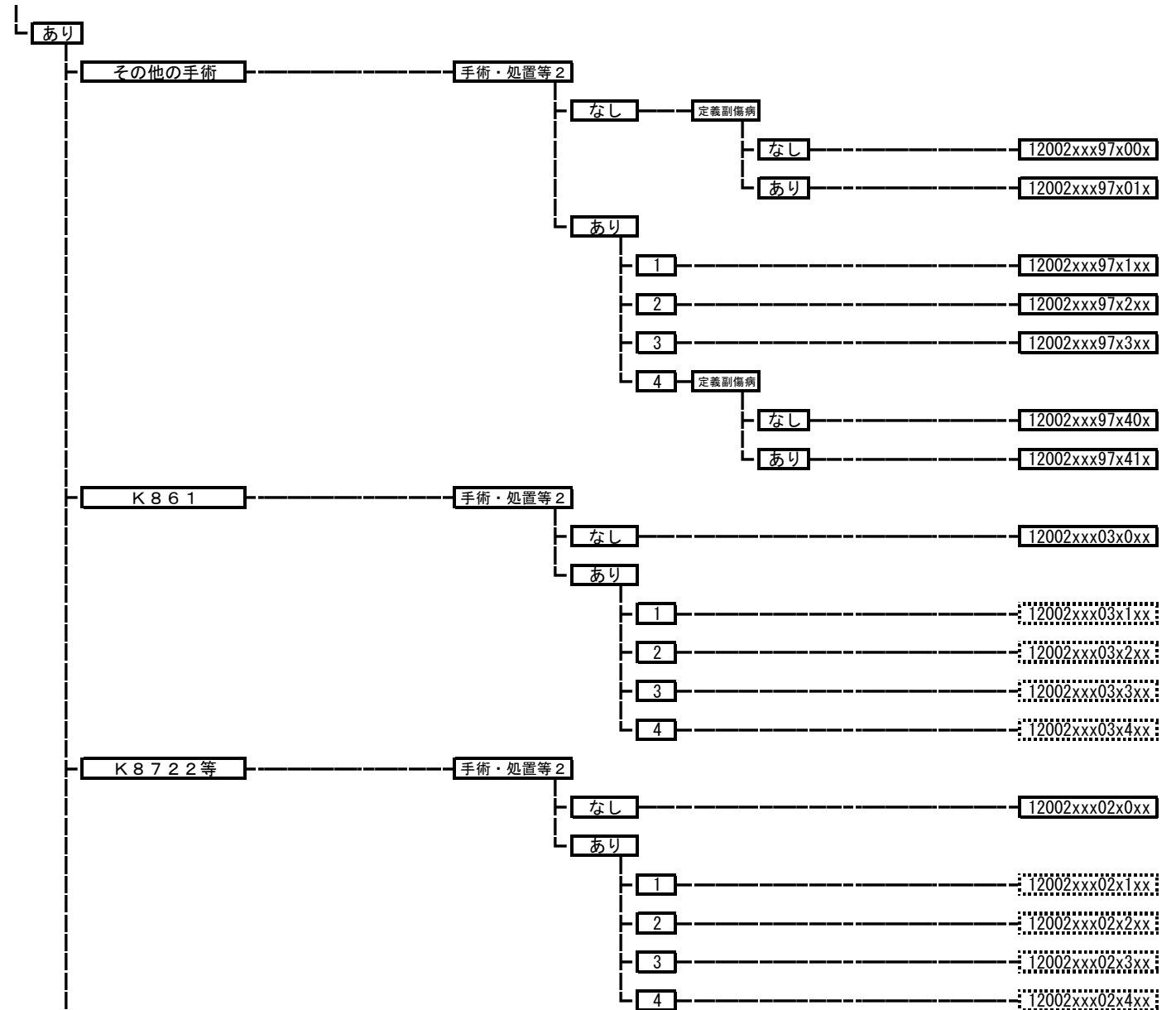

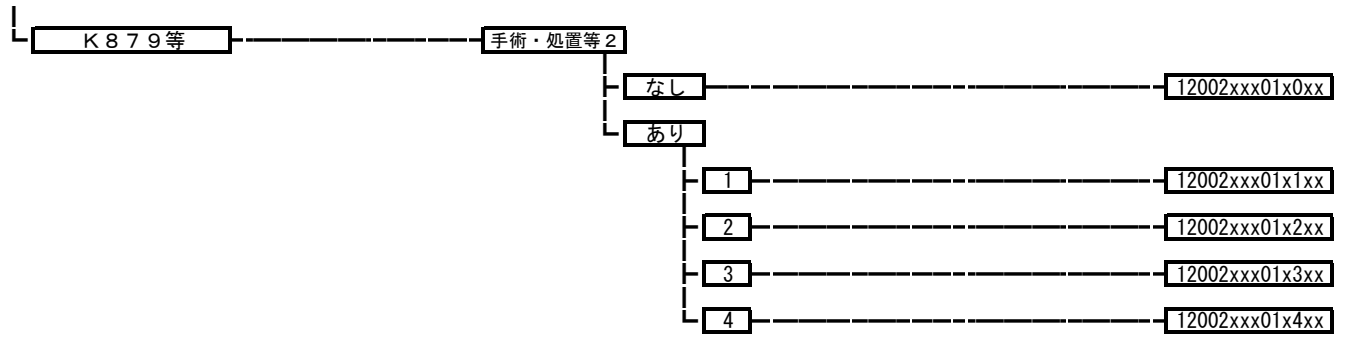

120030 外陰の悪性腫瘍

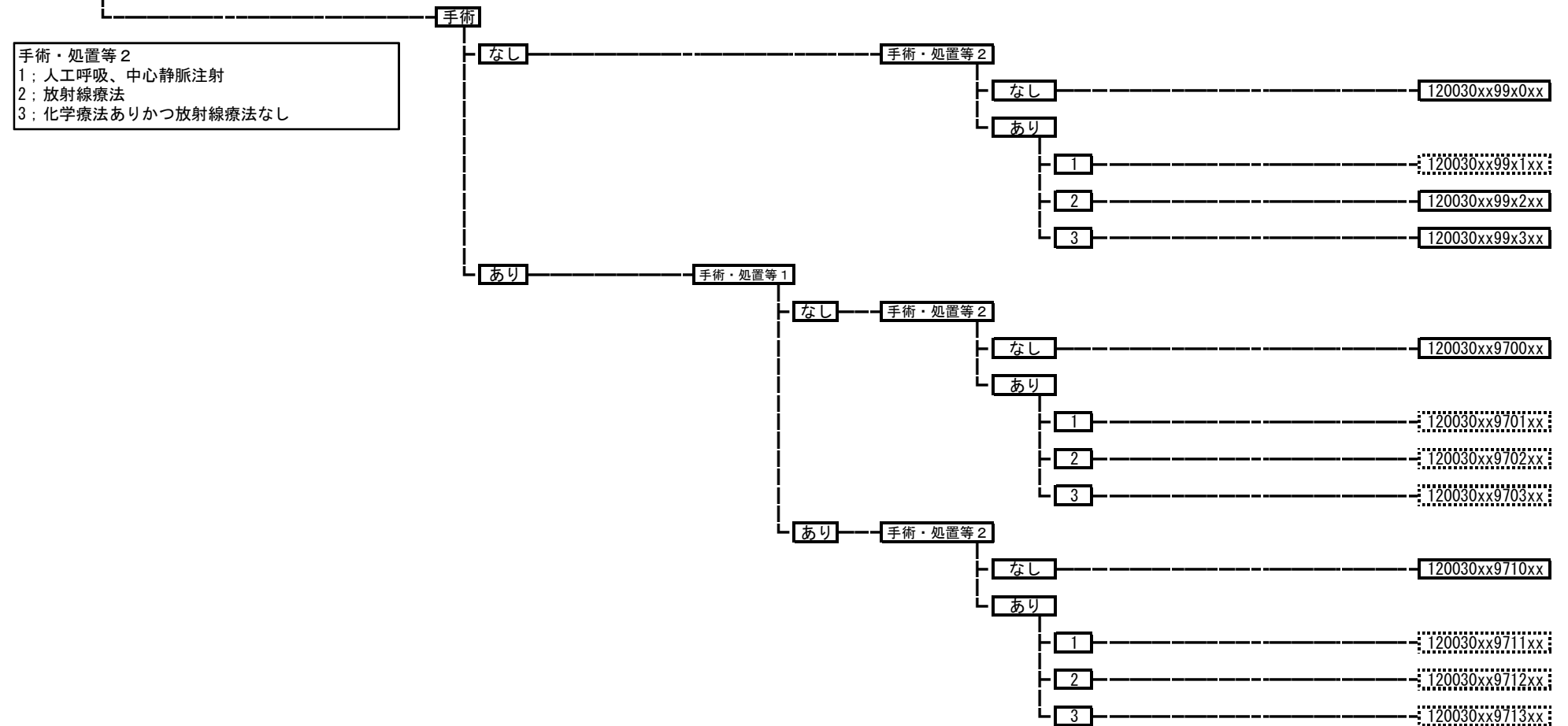

手術・処置等 2
 1: 人工呼吸、中心静脈注射
 2: 放射線療法
 3: 化学療法ありかつ放射線療法なし

120040 腔の悪性腫瘍

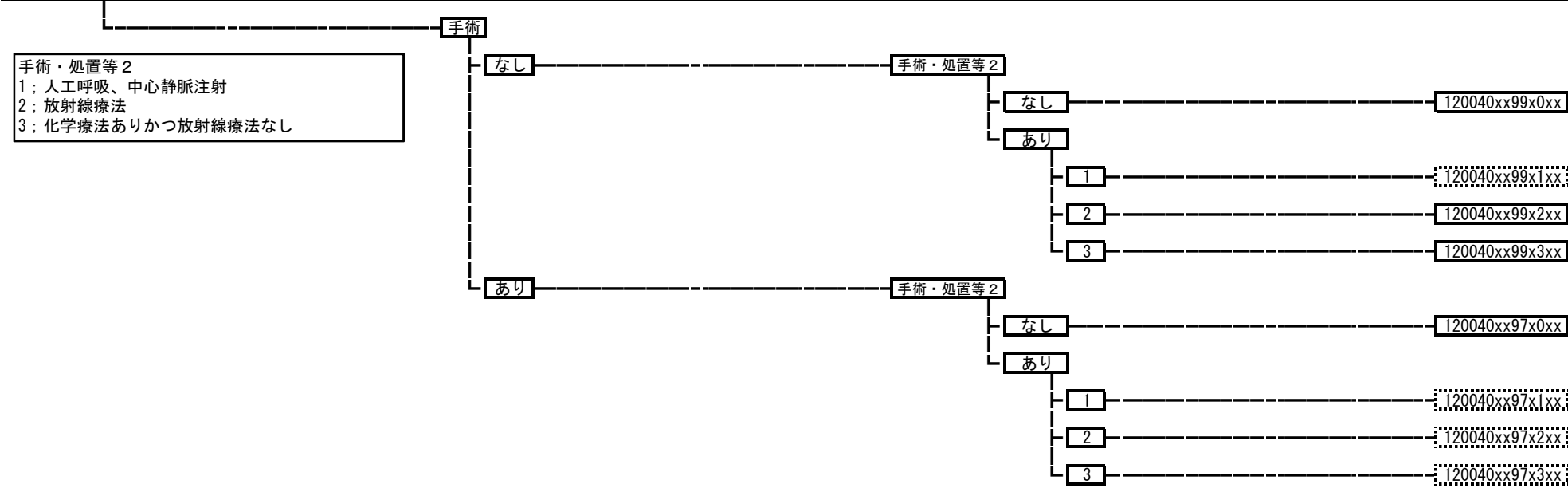

120050 絨毛性疾患

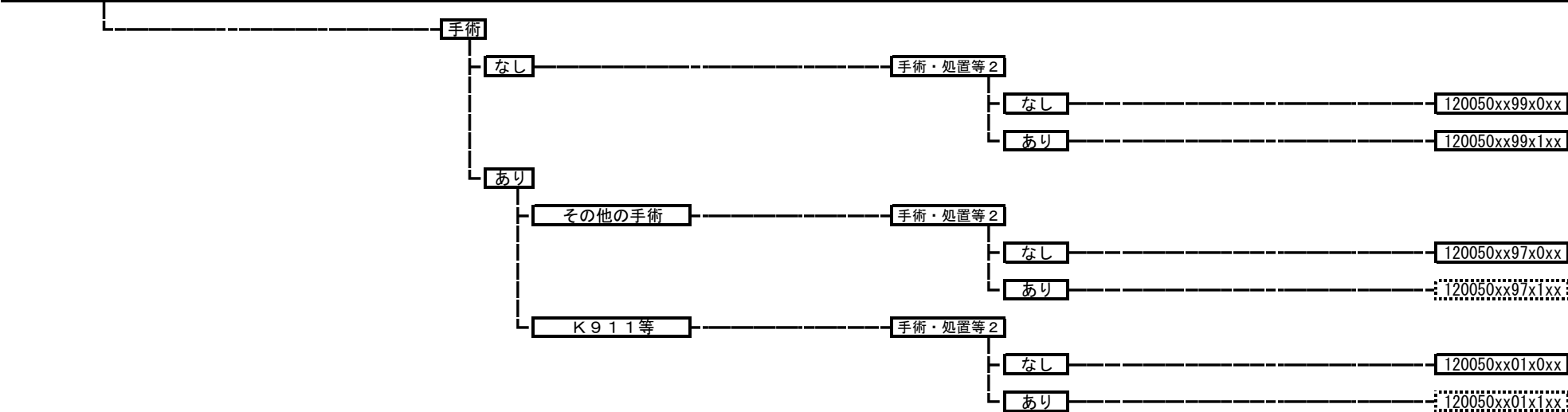

120060 子宮の良性腫瘍

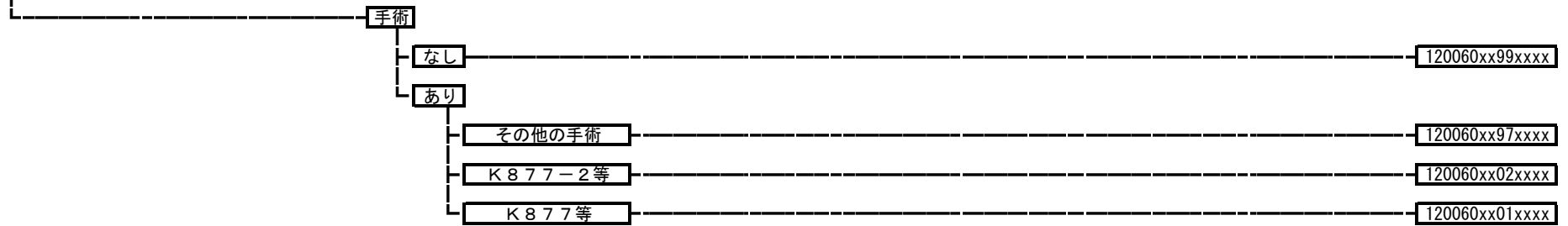

120070 卵巣の良性腫瘍

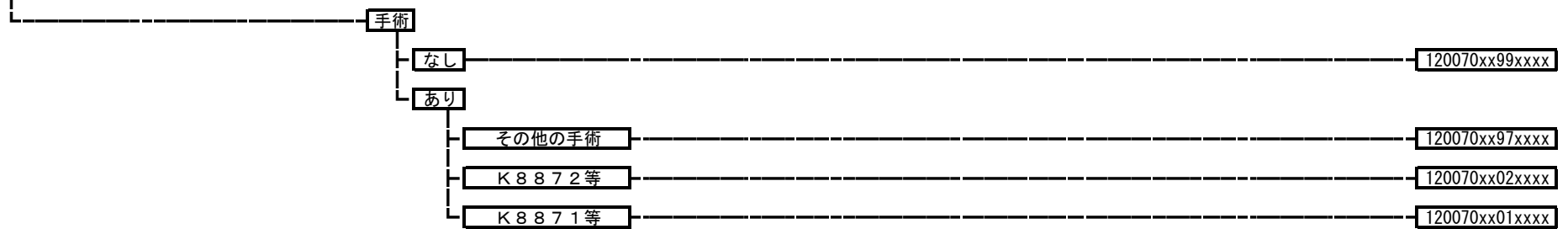

120080 女性生殖器の良性腫瘍 (その他)

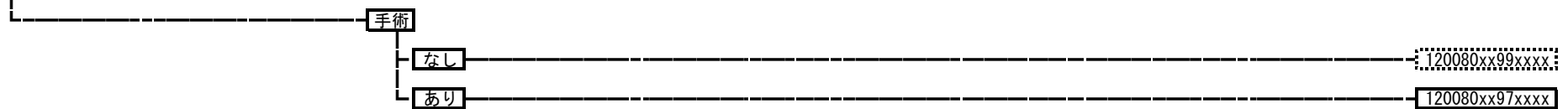

120090 生殖器脱出症

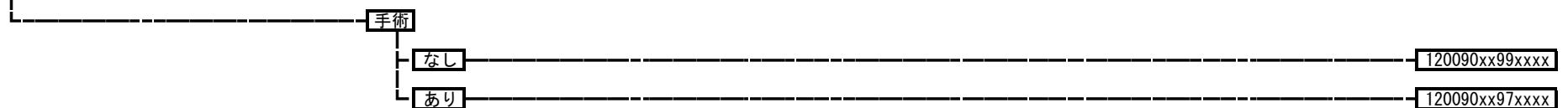

120100 子宮内膜症

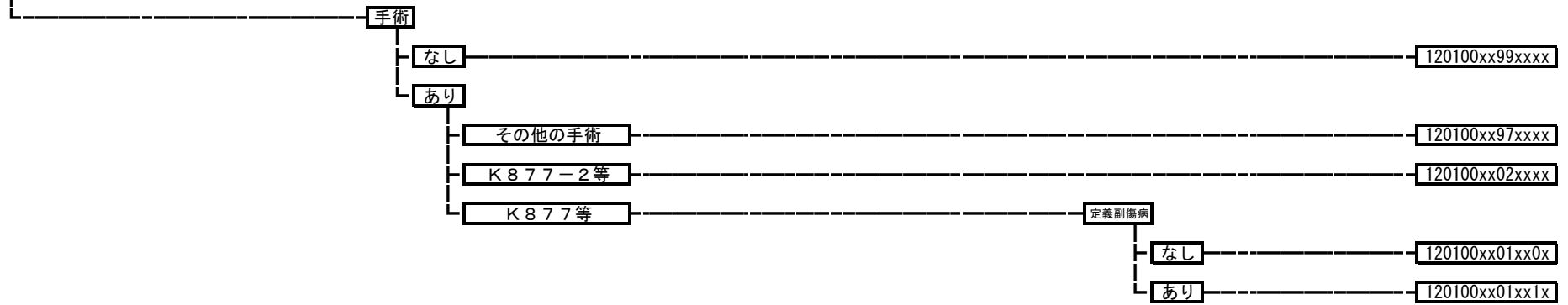

120110 子宮・子宮附属器の炎症性疾患

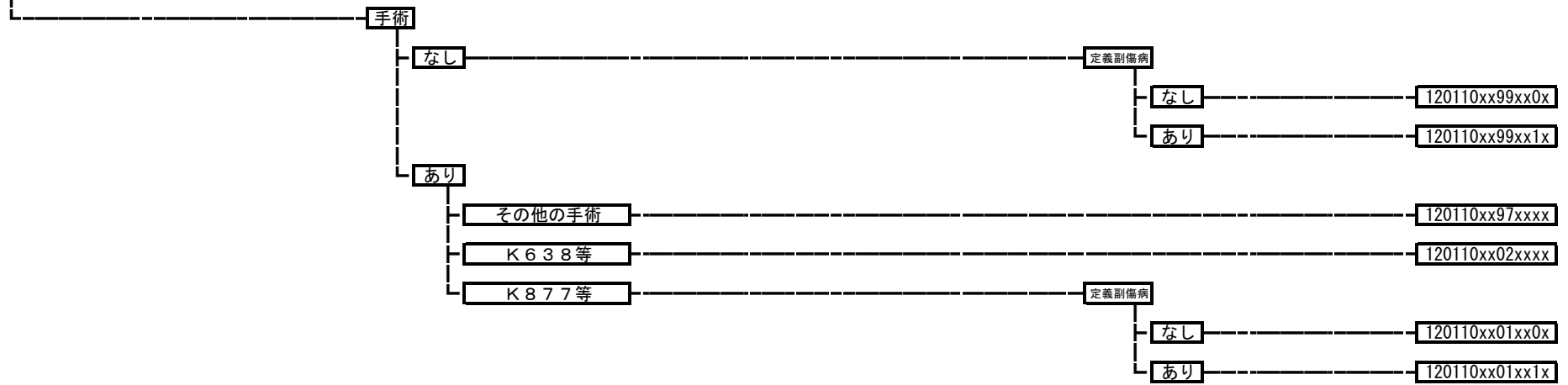

120120 卵巣・卵管・広間膜の非炎症性疾患

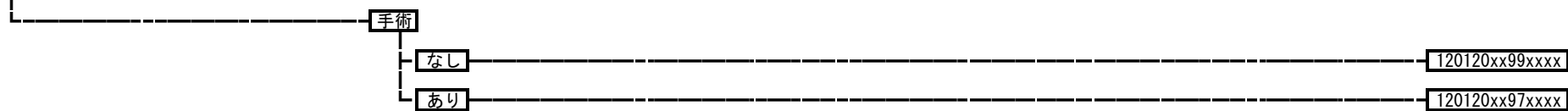

120130 異所性妊娠（子宮外妊娠）

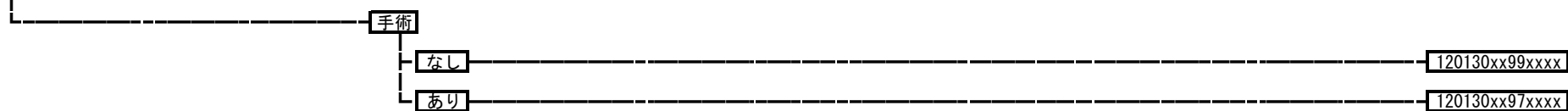

120140 流産

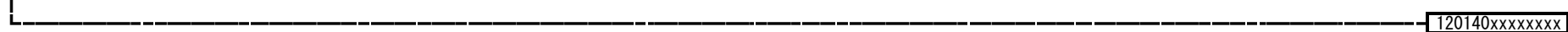

120150 妊娠早期の出血

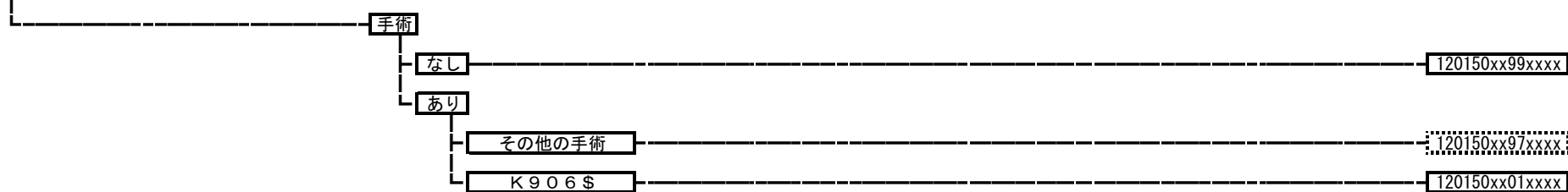

120160 妊娠高血圧症候群関連疾患

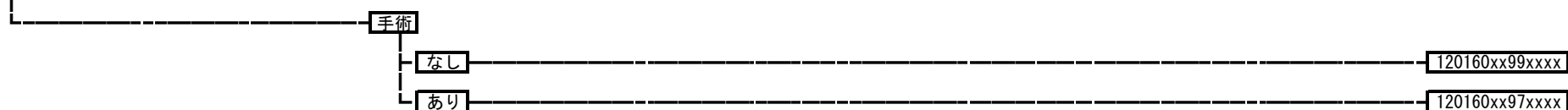

120165 妊娠合併症等

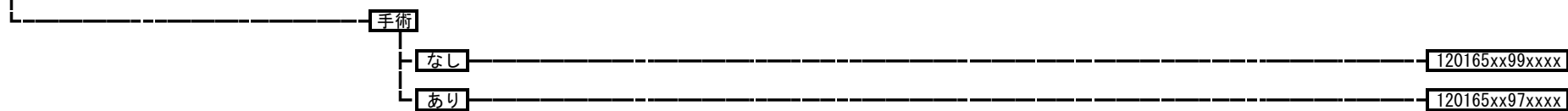

120170 早産、切迫早産

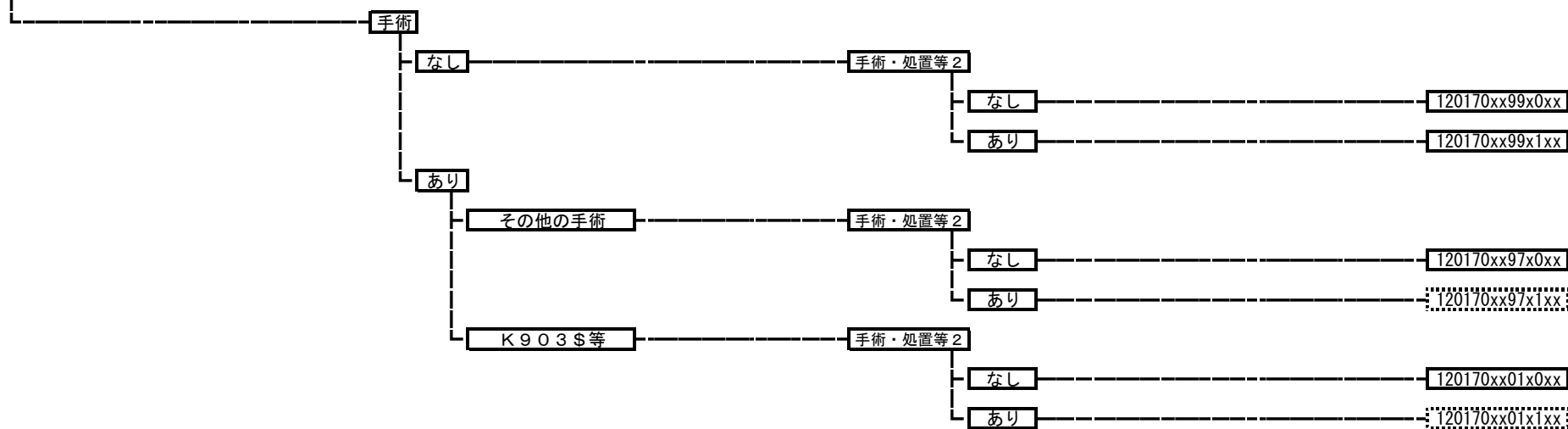

120180 胎児及び胎児付属物の異常

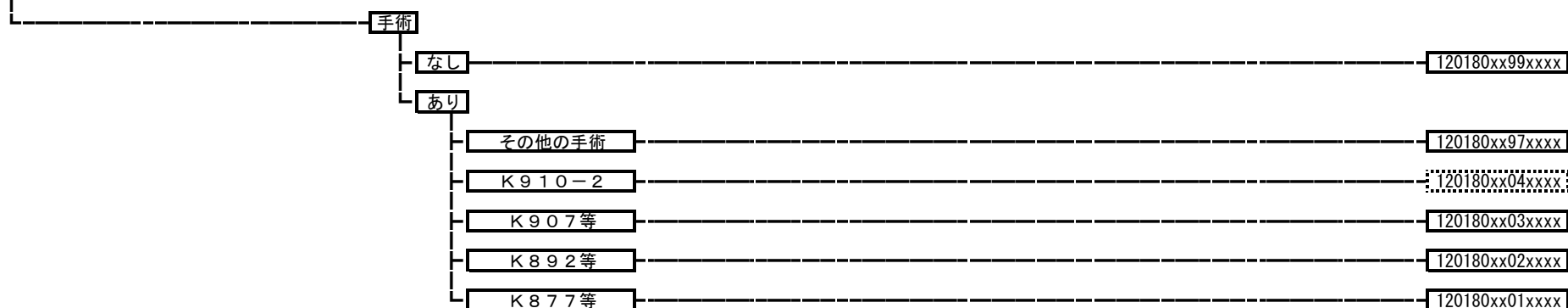

120182 前置胎盤および低置胎盤

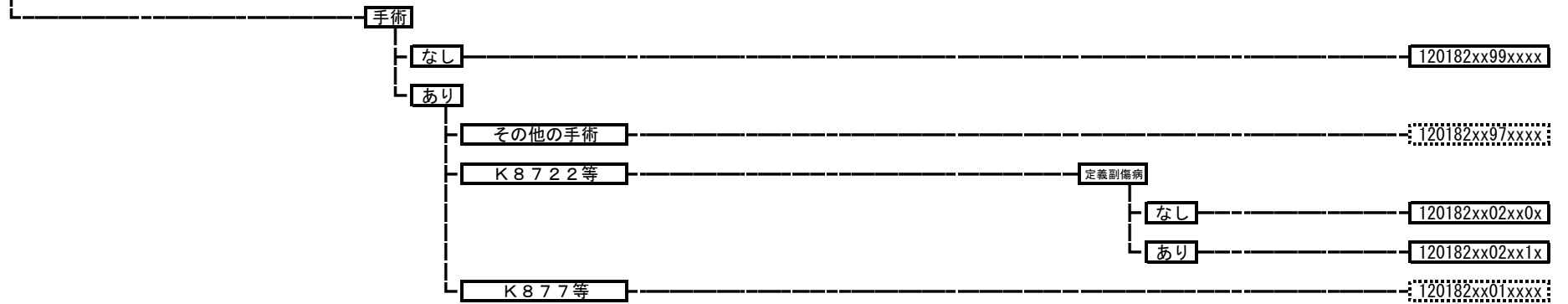

120185 (常位) 胎盤早期剥離

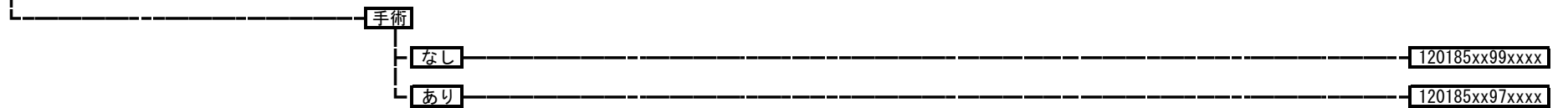

120190 女性生殖系の炎症性疾患 (その他)

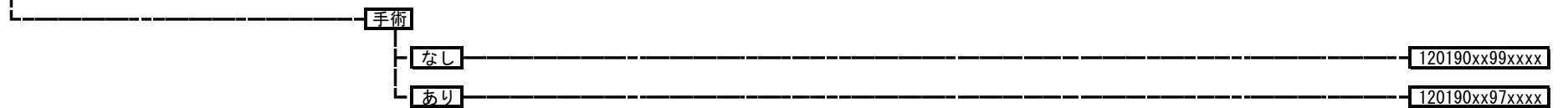

120200 妊娠中の糖尿病

手術

なし

120200xx99xxxx

あり

その他の手術

120200xx97xxxx

K 8 9 8 \$

120200xx01xxxx

120210 女性性器を含む瘻

手術

なし

120210xx99xxxx

あり

120210xx97xxxx

120220 女性性器のポリープ

手術

なし

120220xx99xxxx

あり

その他の手術

120220xx97xxxx

K 8 6 1

120220xx02xxxx

K 8 7 7 等

120220xx01xxxx

120230 子宮の非炎症性障害

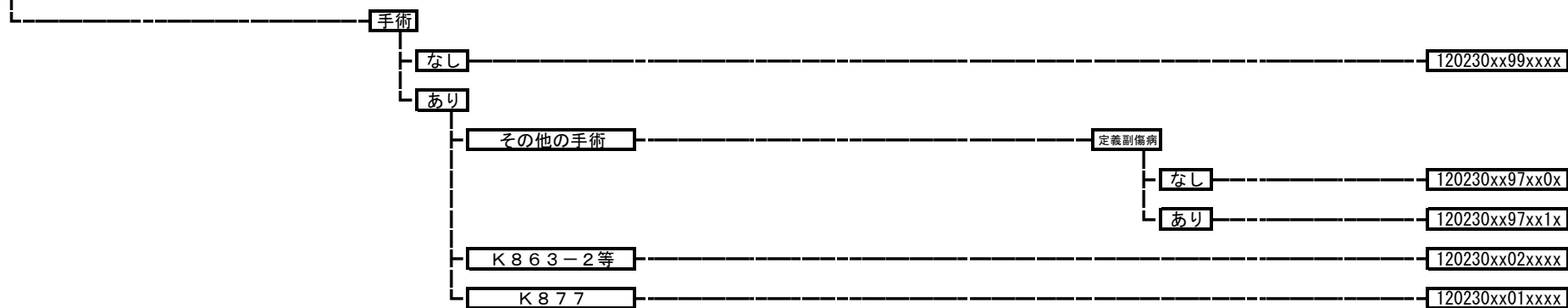

120240 膣及び外陰の非炎症性障害



120250 生殖・月経周期に関連する病態

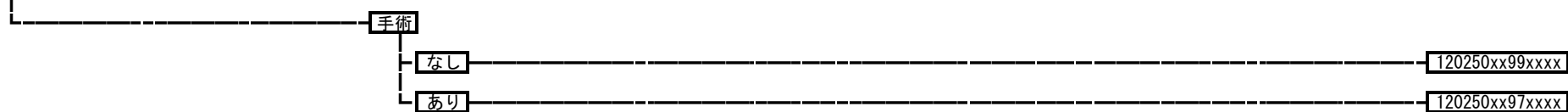

120260 分娩の異常

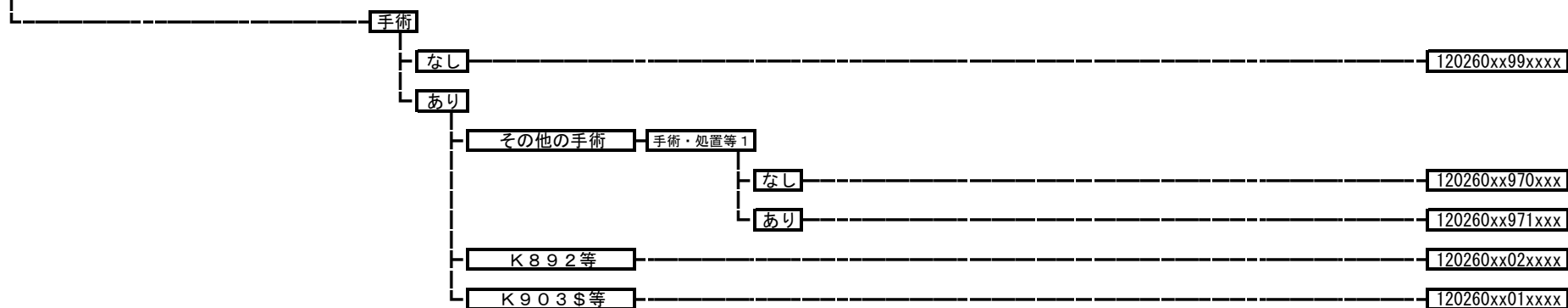

120270 産褥期を中心とするその他の疾患

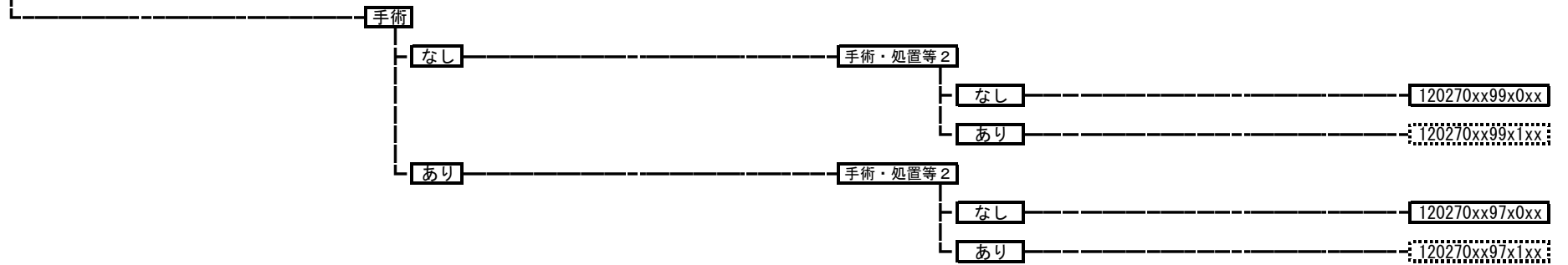

120271 産褥期の乳房障害

----- 120271xxxxxxxx

120280 骨盤静脈瘤、外陰静脈瘤

----- 120280xxxxxxxx

120300 人工授精に関する合併症

----- 120300xxxxxxxx

130010 急性白血病

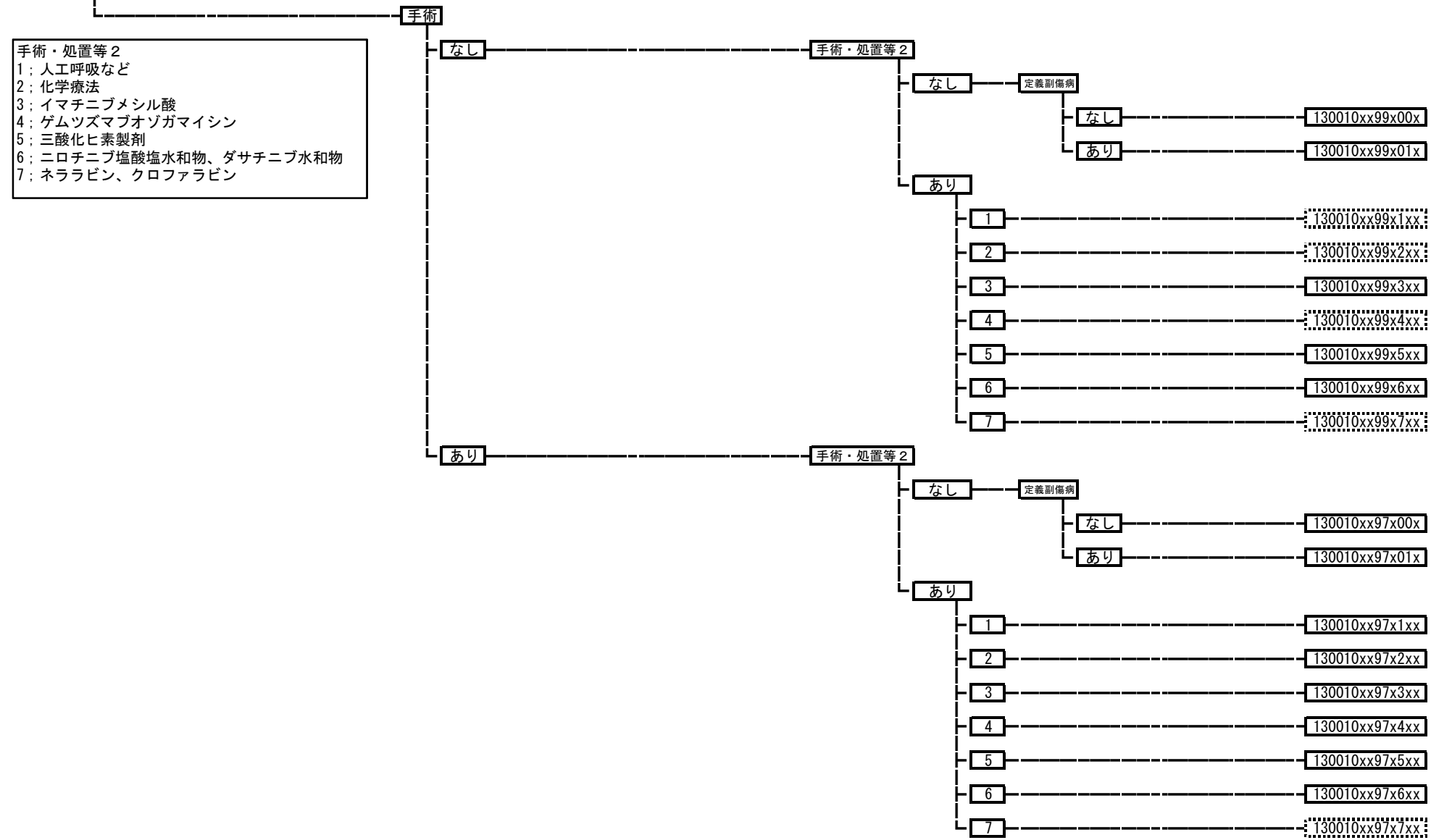

130020 ホジキン病

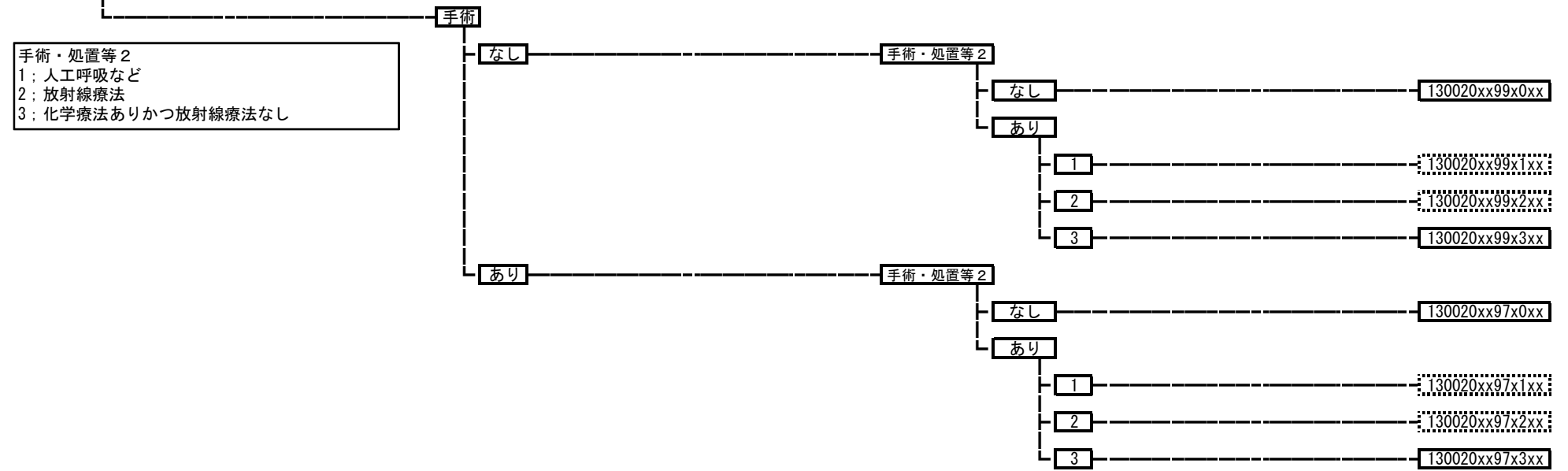

手術・処置等 2
1: 人工呼吸など
2: 放射線療法
3: 化学療法ありかつ放射線療法なし

130030 非ホジキンリンパ腫

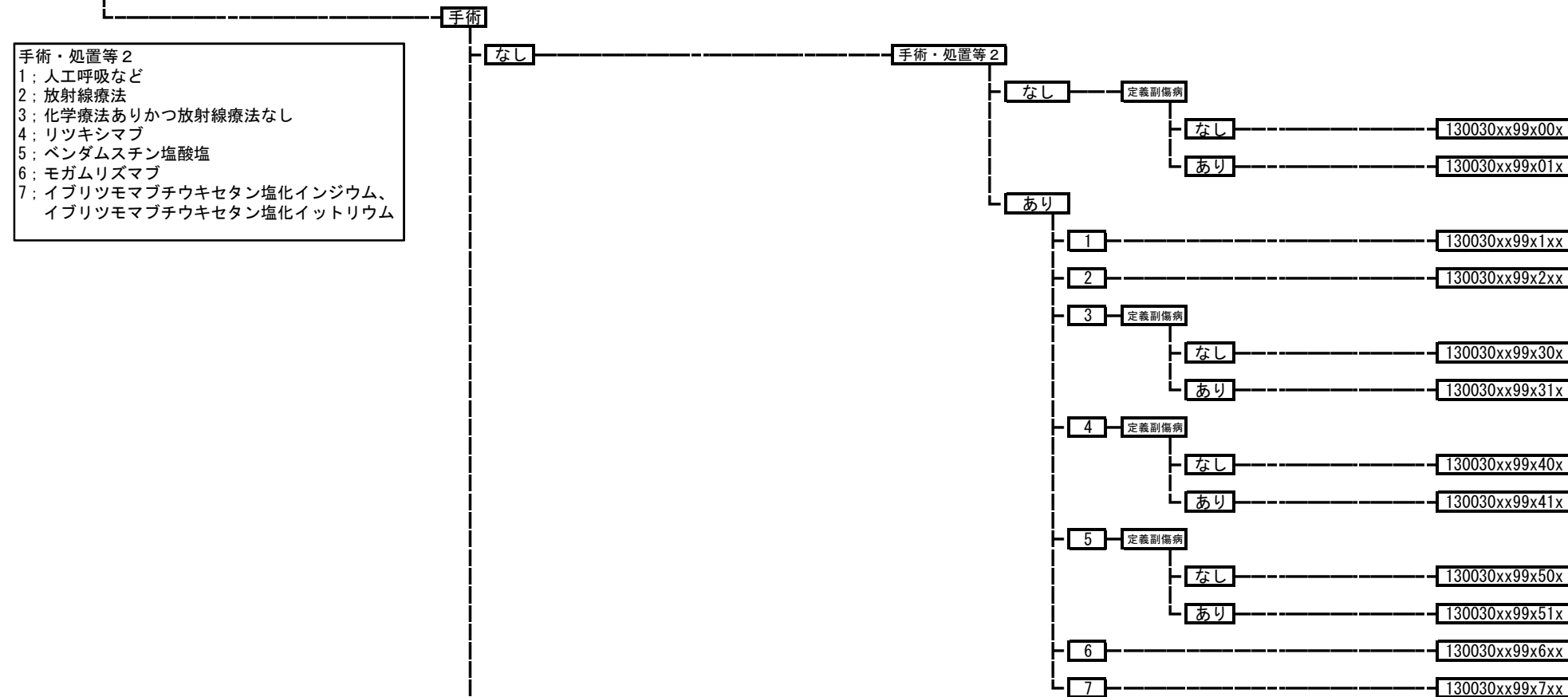

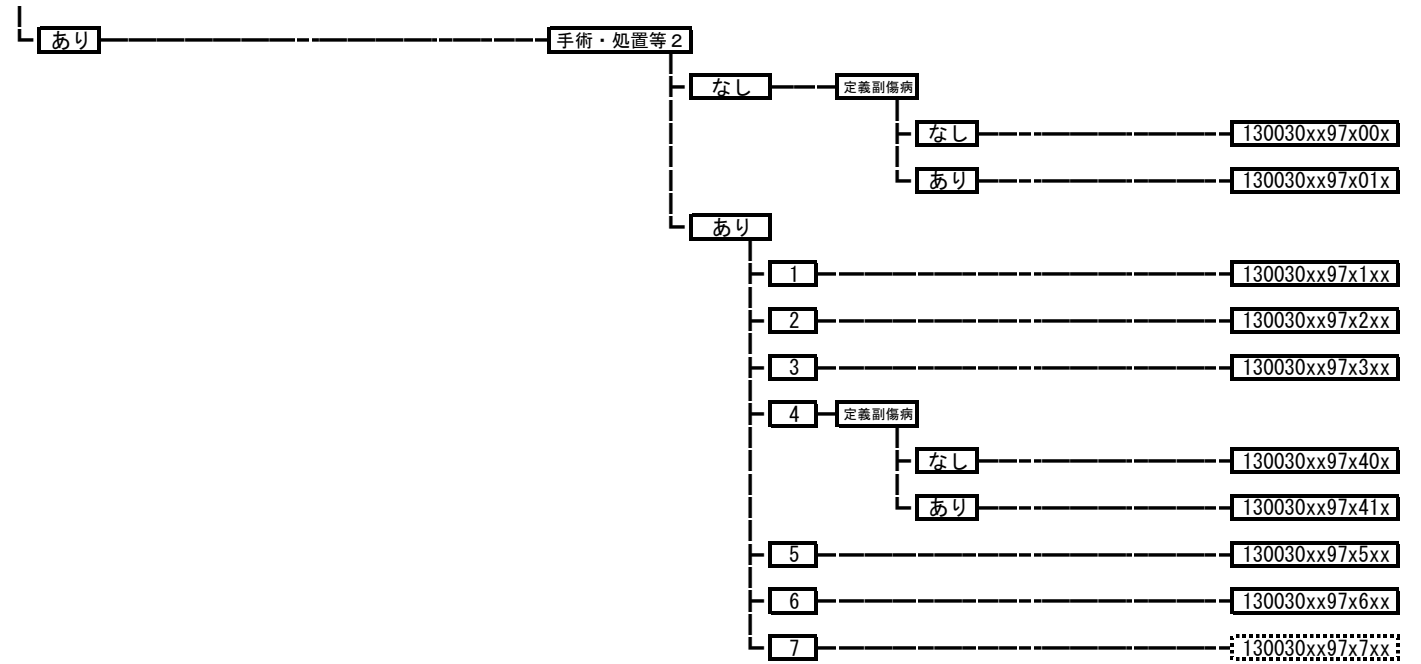

130040 多発性骨髄腫、免疫系悪性新生物

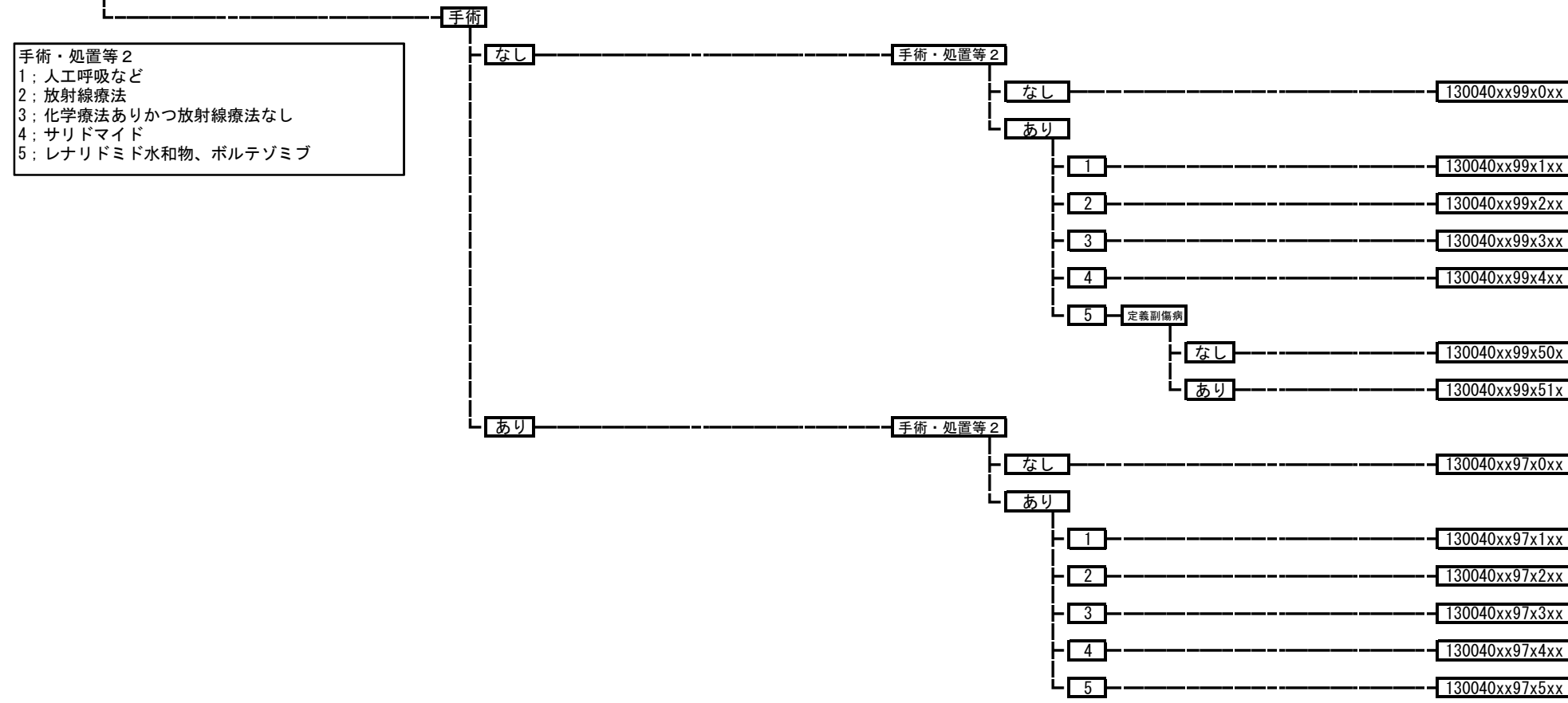

130050 慢性白血病、骨髄増殖性疾患

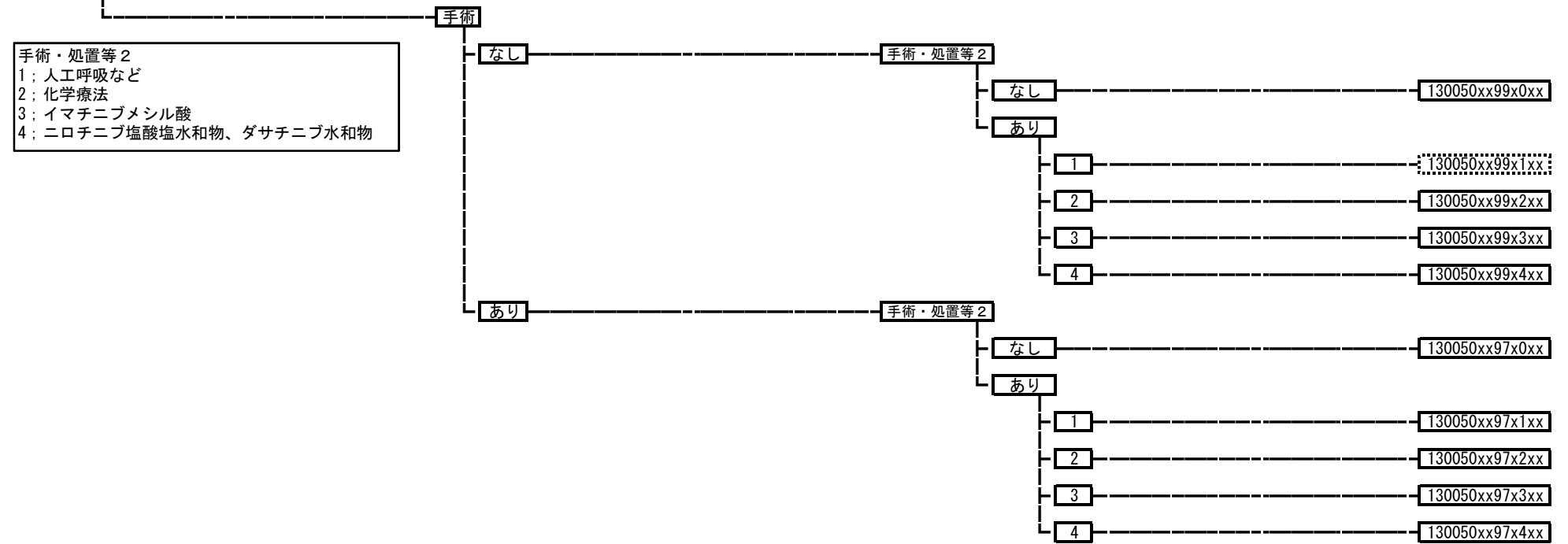

130060 骨髓異形成症候群

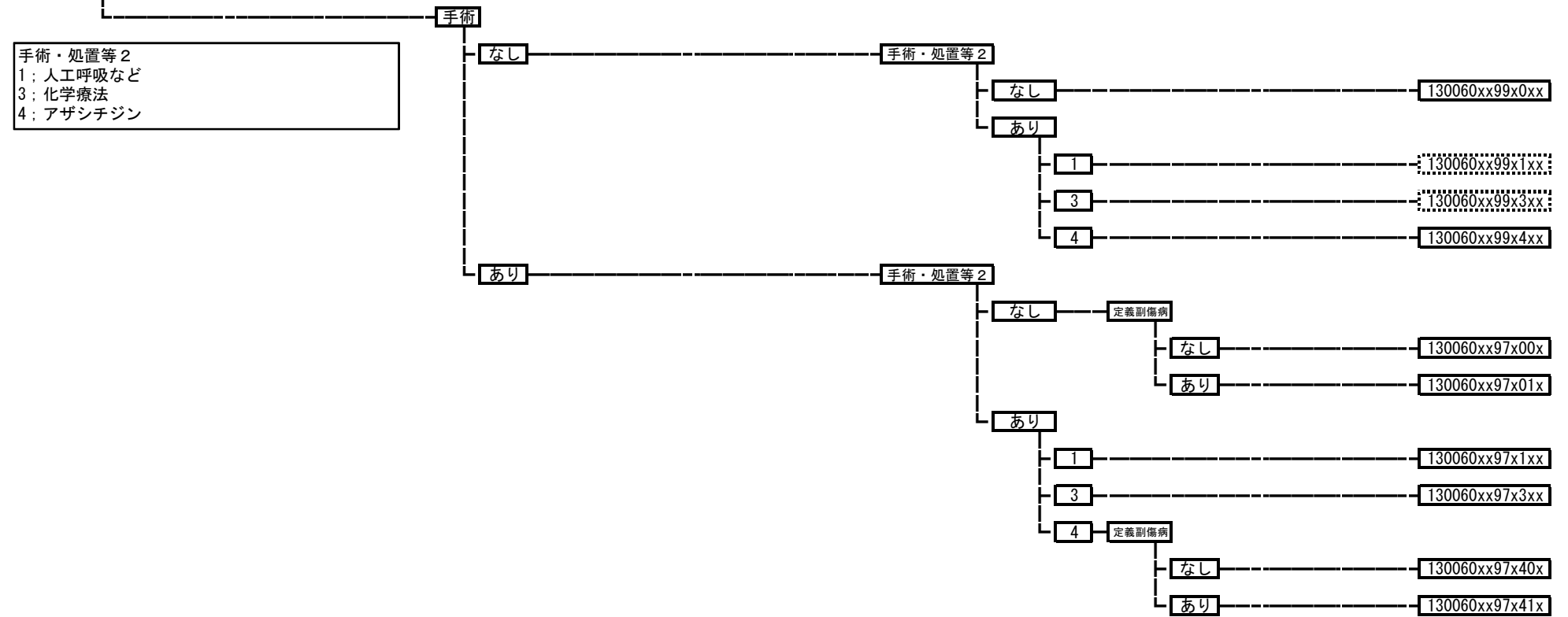

130070 白血球疾患（その他）

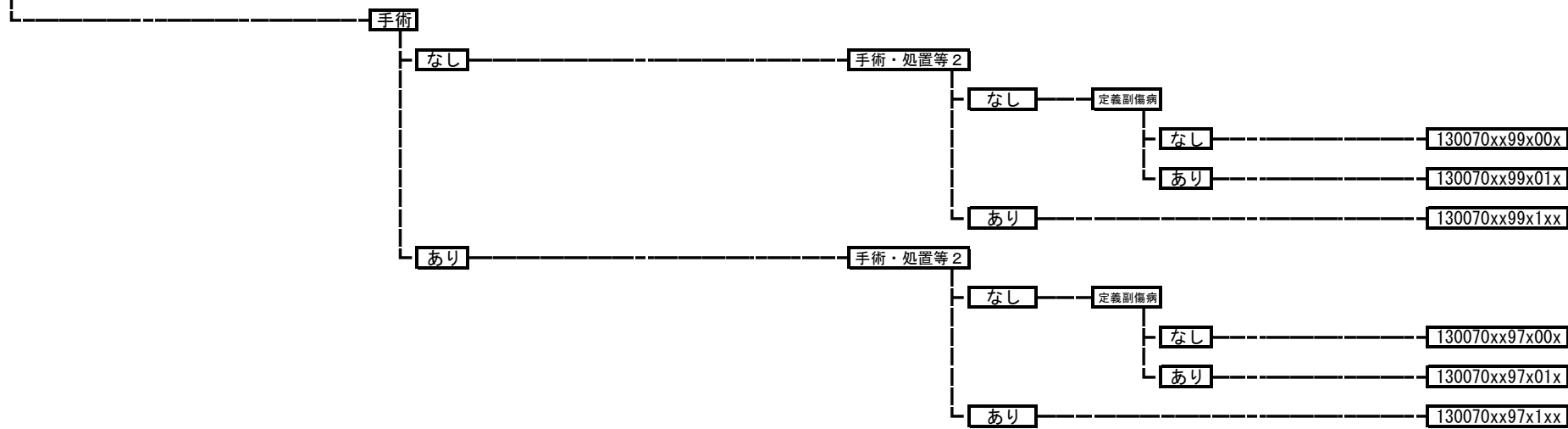

130080 再生不良性貧血

手術・処置等 2
1: 人工呼吸など
3: 抗リンパ球グロブリン

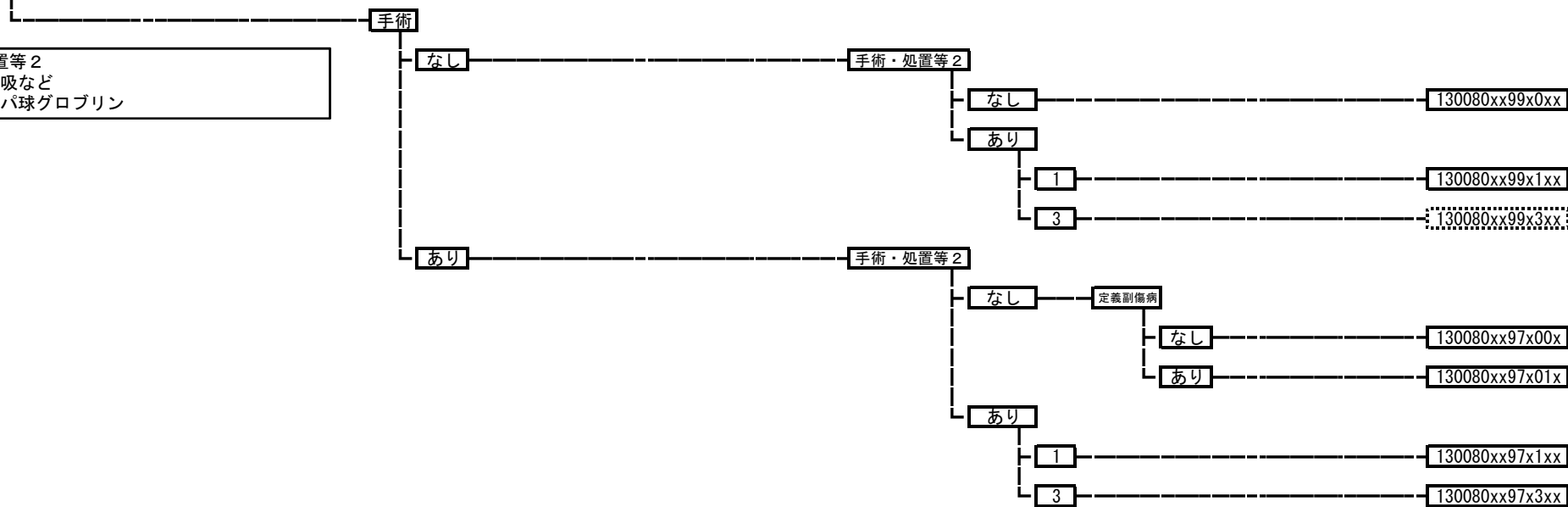

130090 貧血（その他）

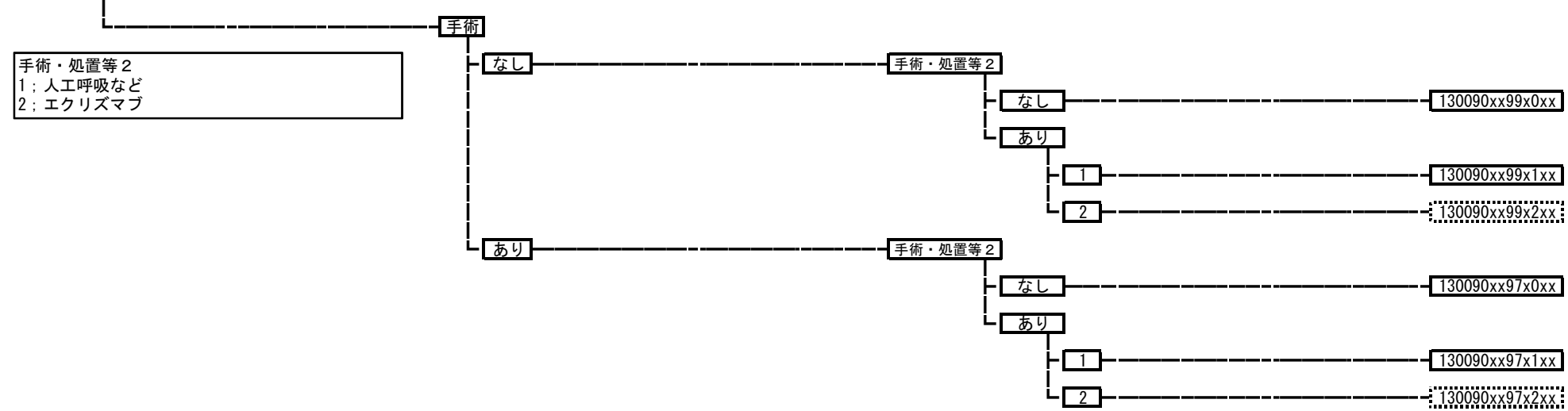

130100 播種性血管内凝固症候群

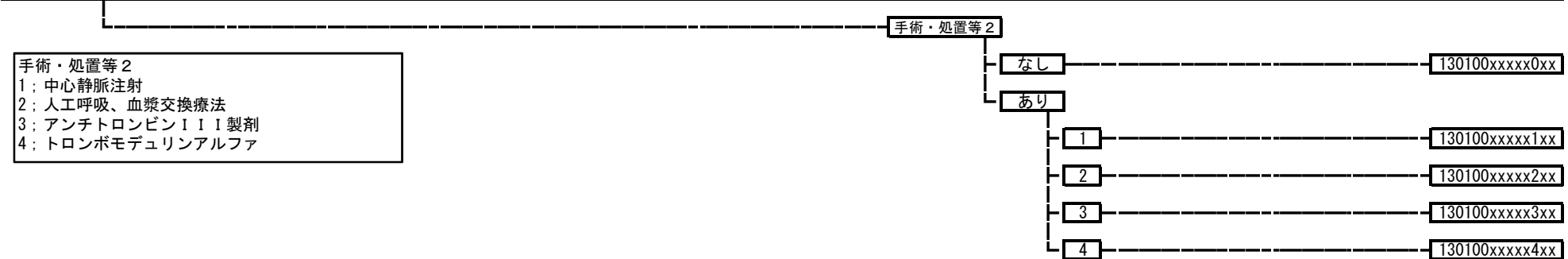

130110 出血性疾患（その他）

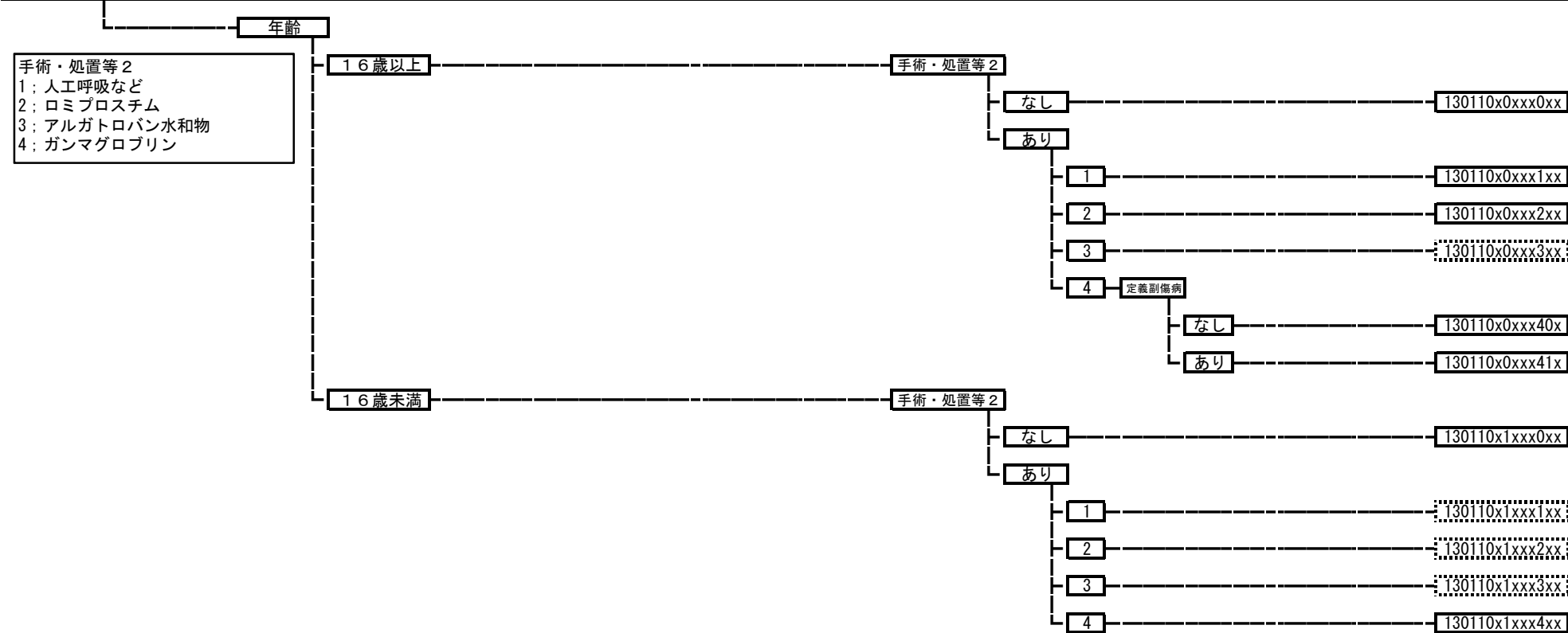

130111 アレルギー性紫斑病

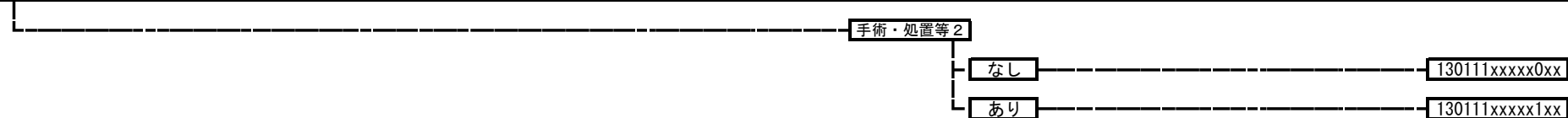

130120 血液疾患（その他）

手術・処置等 2
1：人工呼吸など
3：化学療法、インターフェロン
4：カナキマブ

手術・処置等 2

なし

130120xxxx0xx

あり

1

130120xxxx1xx

3

130120xxxx3xx

4

130120xxxx4xx

130130 凝固異常（その他）

手術・処置等 2
1：人工呼吸、リハビリテーション
2：アンチトロンビンIII製剤

手術・処置等 2

なし

130130xxxx0xx

あり

1

130130xxxx1xx

2

130130xxxx2xx

130140 造血器疾患（その他）

130140xxxxxxxxx

130150 原発性免疫不全症候群

手術

なし

130150xx99xxxx

あり

130150xx97xxxx

130160 後天性免疫不全症候群



130170 血友病



140010 妊娠期間短縮、低出産体重に関連する障害

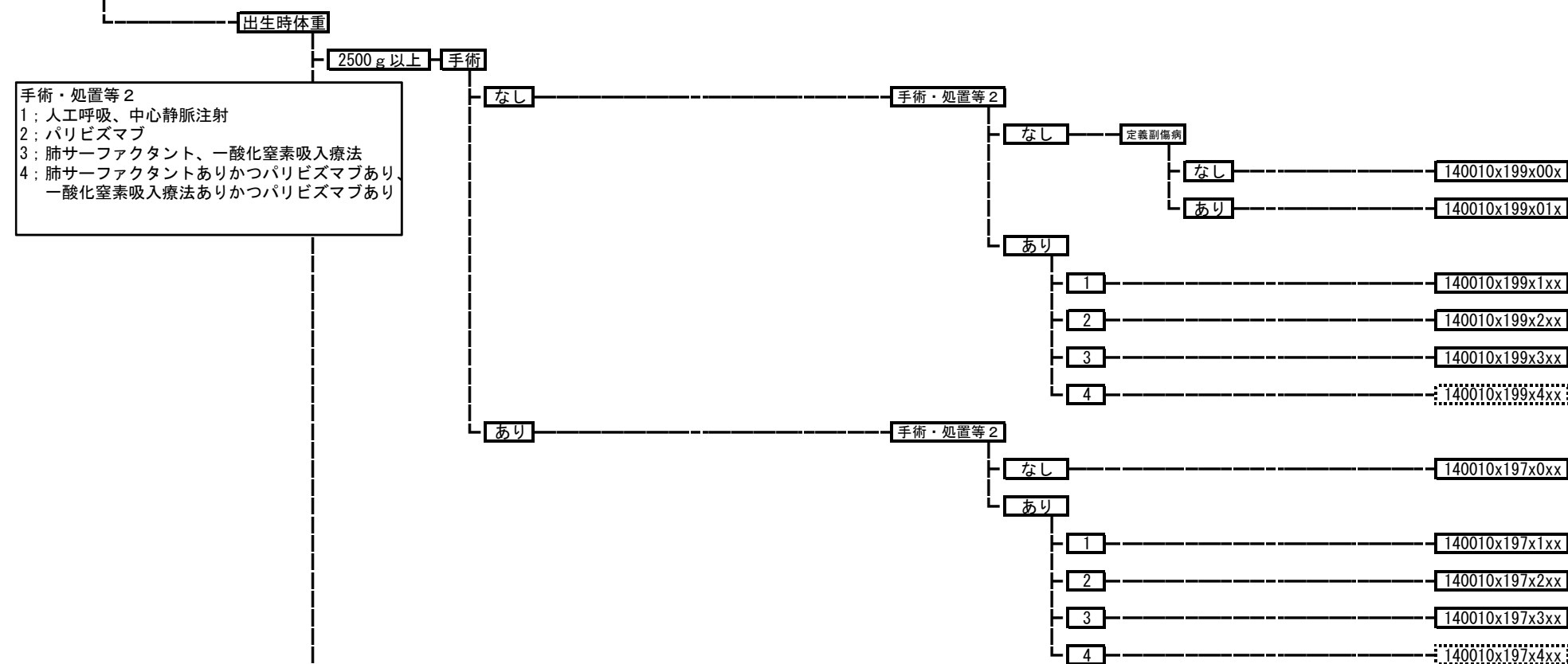

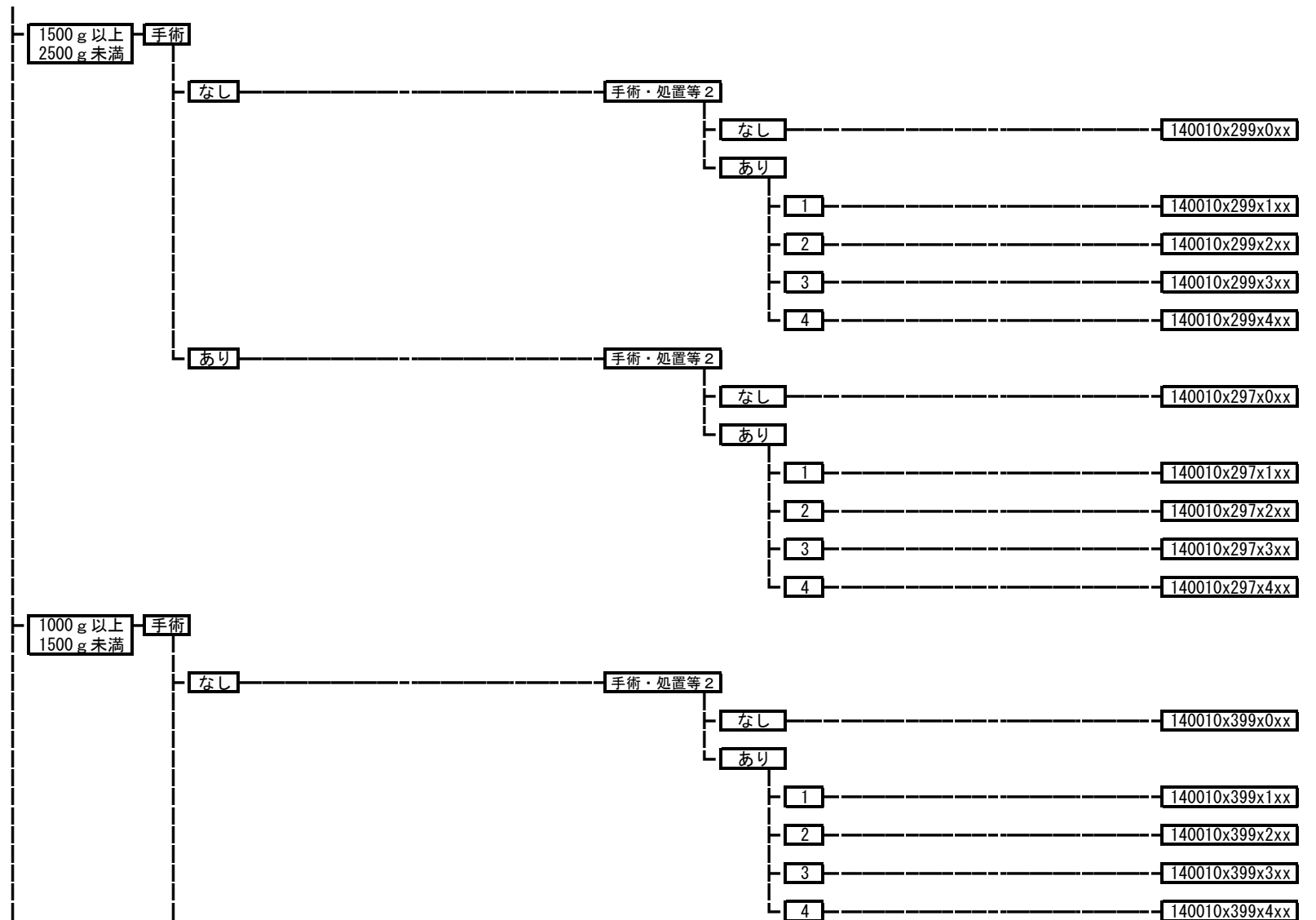

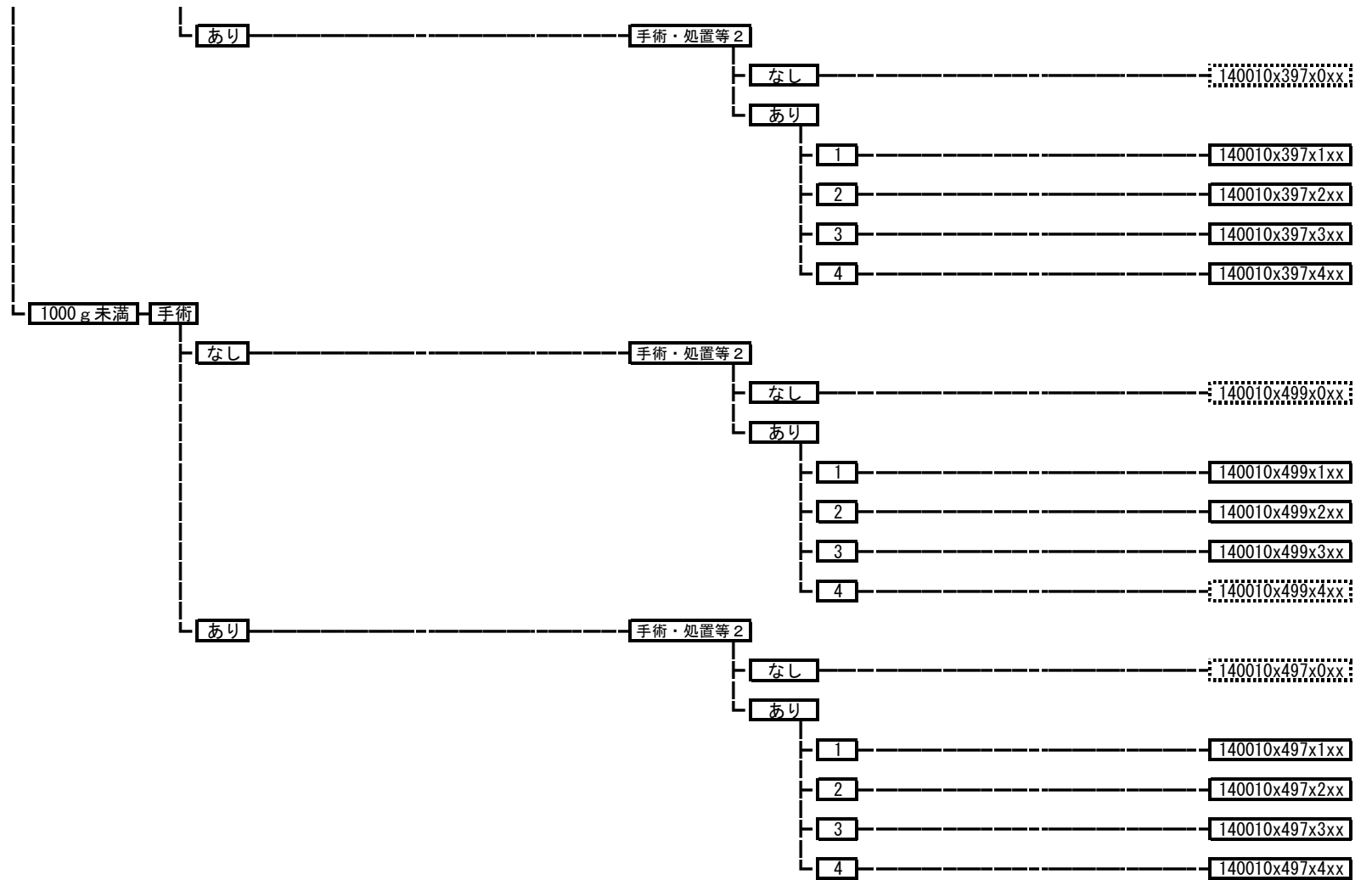

140070 頭蓋、顔面骨の先天異常

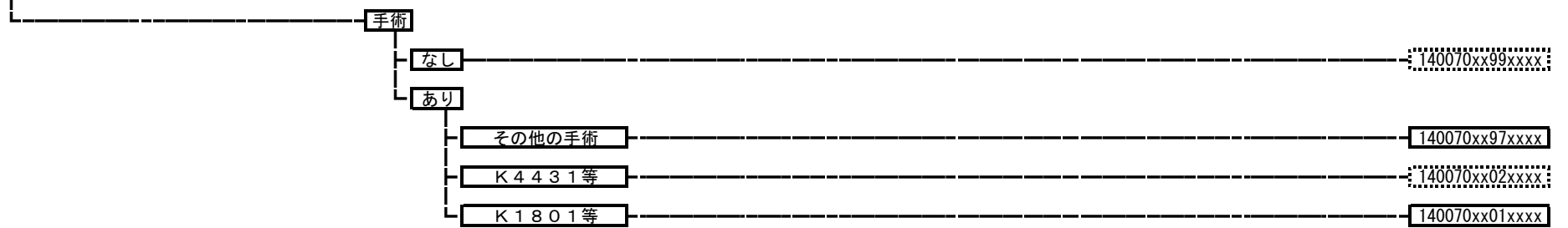

140080 脳、脊髄の先天異常

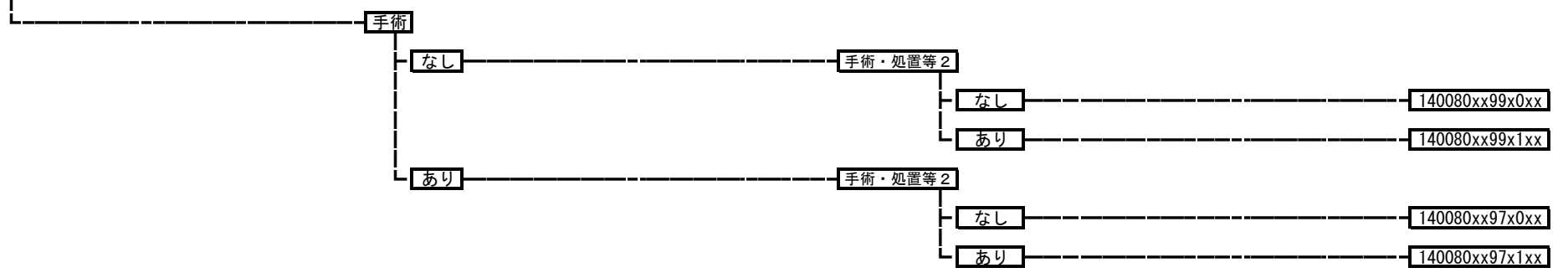

140090 先天性鼻涙管閉塞

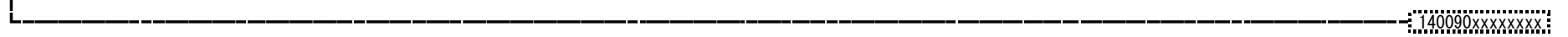

140100 眼の先天異常

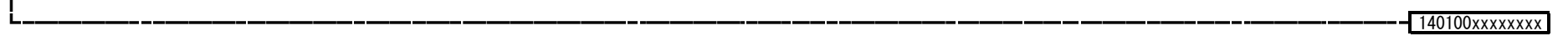

140110 鼻の先天異常

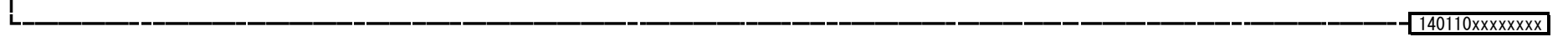

140140 口蓋・口唇先天性疾患
140140xxxxxxxx

140170 正中頸嚢胞・側頸嚢胞

- 手術
 - なし 140170xx99xxxx
 - あり 140170xx97xxxx

140190 小耳症・耳介異常・外耳道閉鎖

- 手術
 - なし 140190xx99xxxx
 - あり 140190xx97xxxx

140210 先天性耳瘻孔、副耳

- 手術
 - なし 140210xx99xxxx
 - あり
 - その他の手術 140210xx97xxxx
 - K 2 8 8 140210xx02xxxx
 - K 2 8 7 140210xx01xxxx

140220 耳の疾患（その他）
140220xxxxxxxx

140230 喉頭の疾患（その他）



140245 舌・口腔・咽頭の先天異常

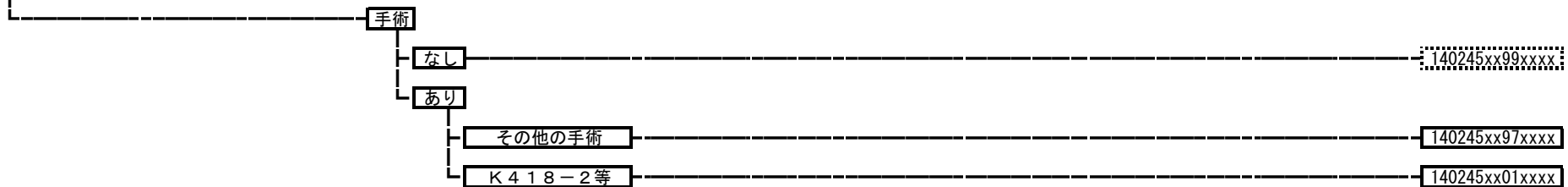

140260 胸郭の変形および先天異常

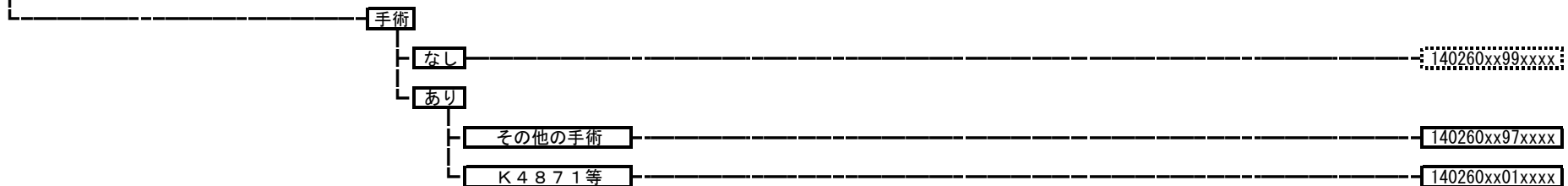

140270 肺の先天性異常

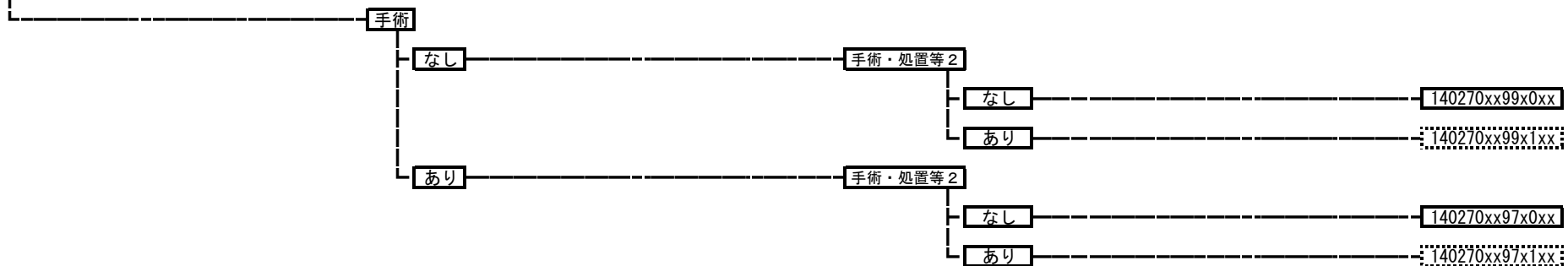

140280 気道の先天異常

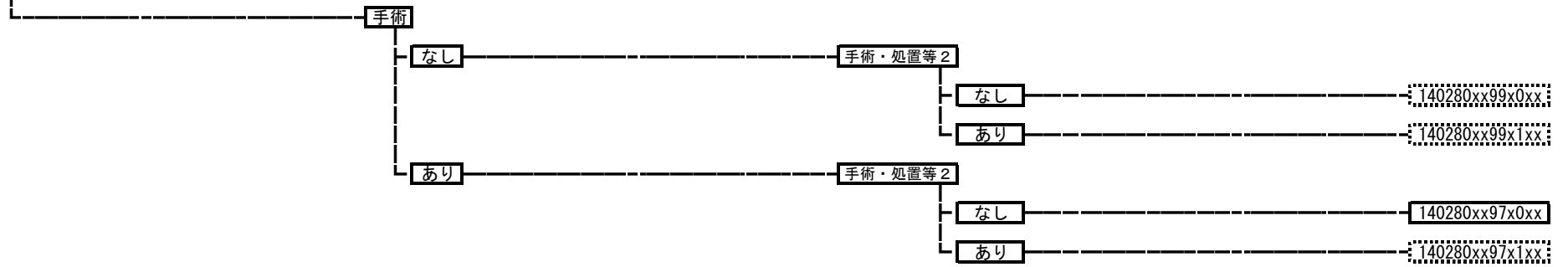

14029x	動脈管開存症、心房中隔欠損症	
	140291	動脈管開存症
	140292	心房中隔欠損症

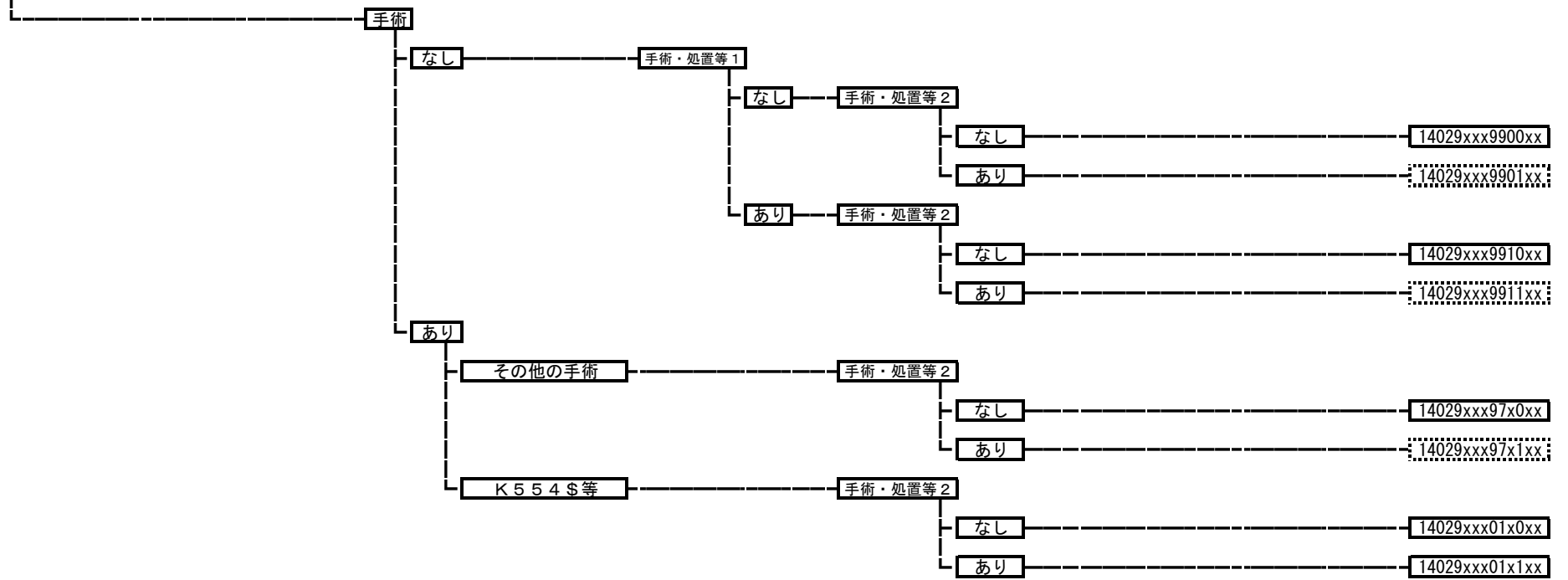

14031x	先天性心疾患（動脈管開存症、心房中隔欠損症を除く。）	
	140311	心室中隔欠損症
	140312	房室中隔欠損症
	140313	その他の左右短絡性心奇形
	140314	非短絡性心奇形
	140315	ファロー四徴症
	140316	新生児乳児の先天性心奇形
	140317	その他の複雑心奇形
	140318	その他の循環器系の先天性奇形

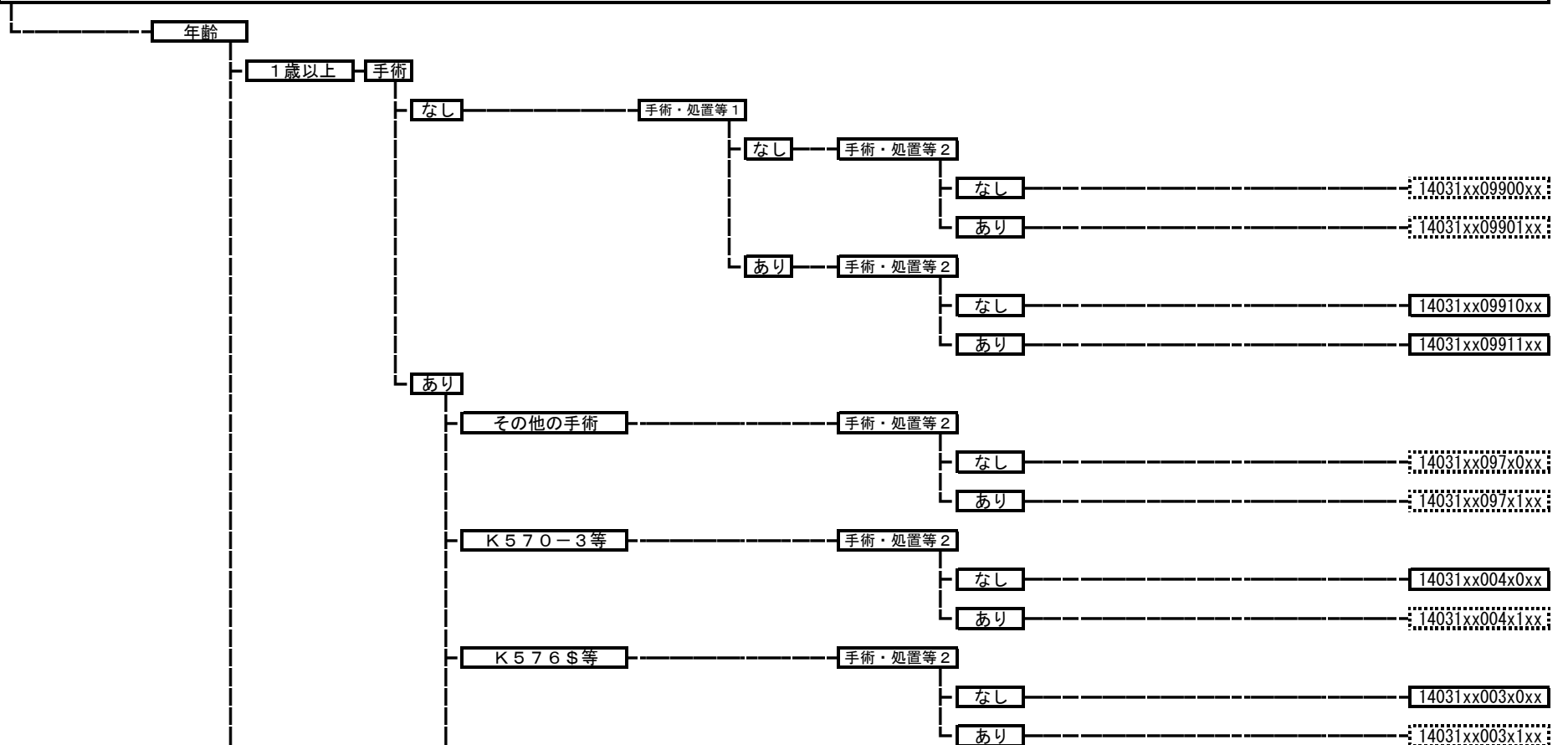

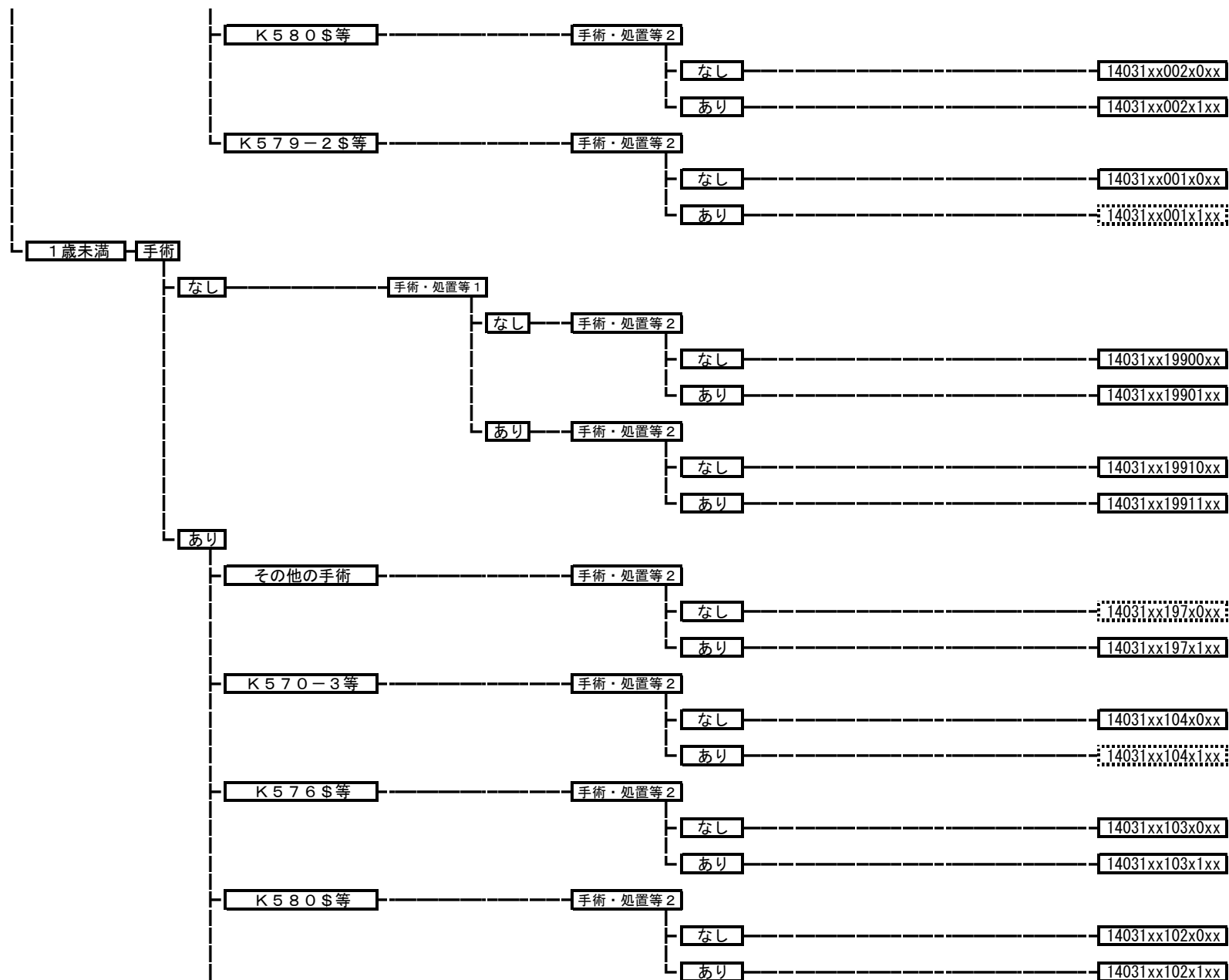

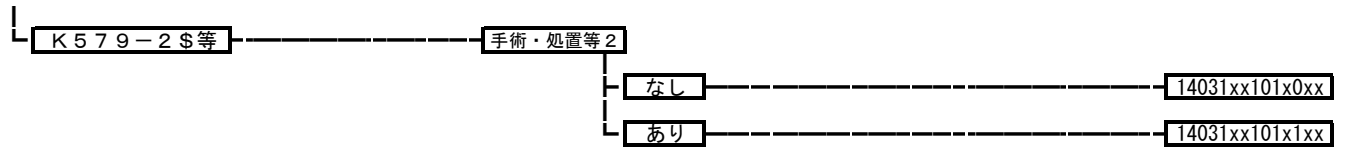

140390 食道の先天異常



140410 先天性肥厚性幽門狭窄症

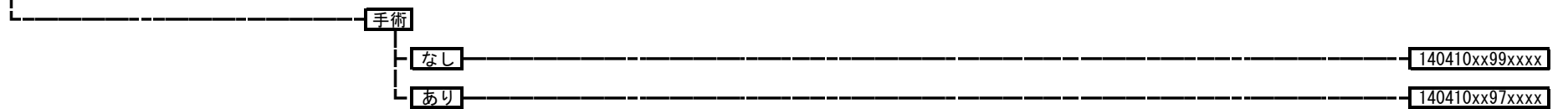

140430 腸管の先天異常

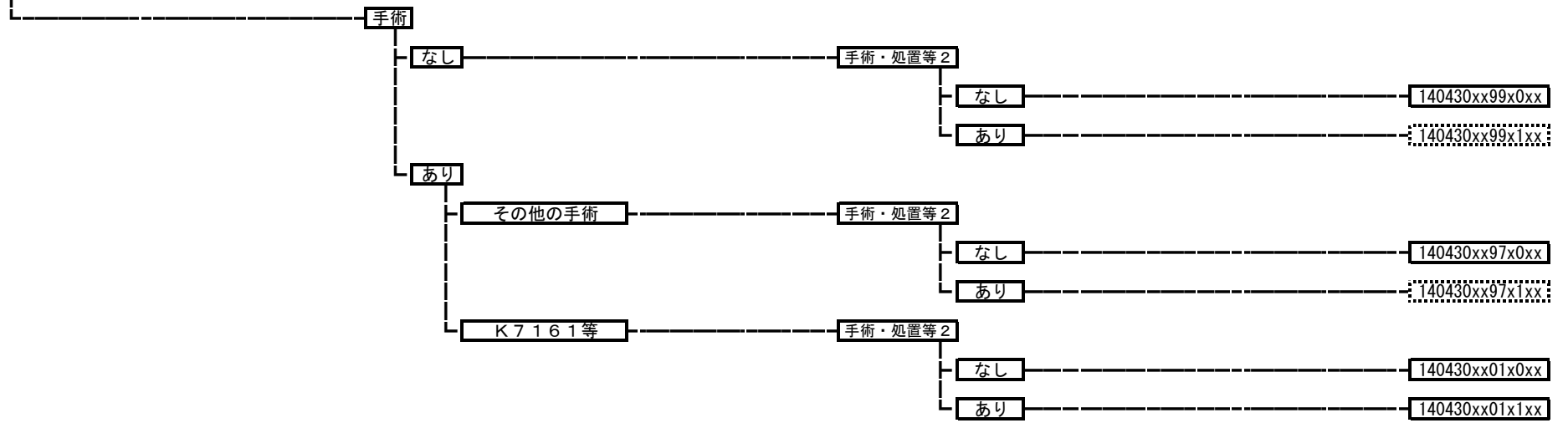

14044x	直腸肛門奇形、ヒルシュスプルング病
	140441 直腸肛門奇形
	140442 ヒルシュスプルング病

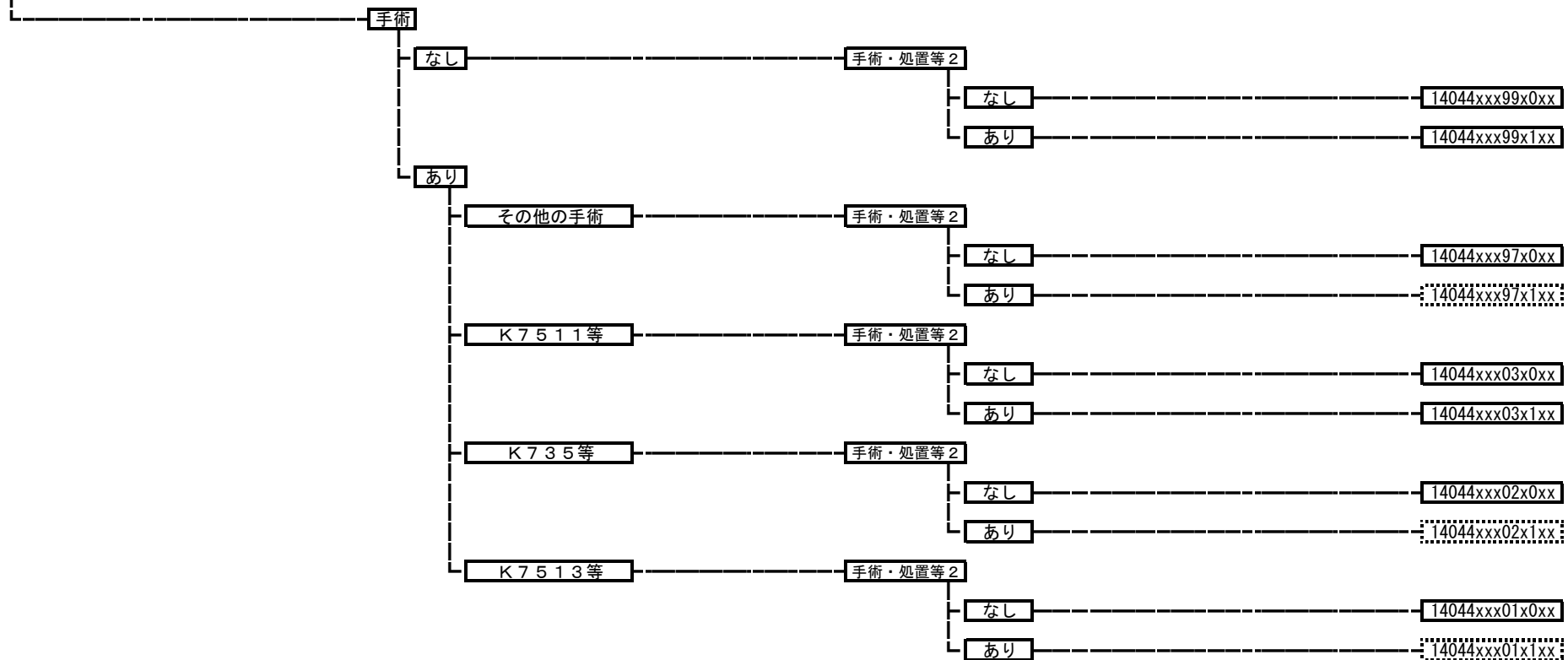

140450	胆道の先天異常（拡張症）
---------------	---------------------

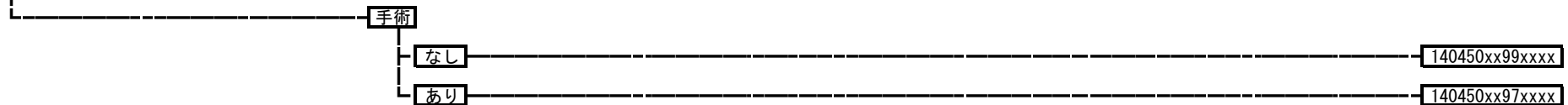

140460 胆道の先天異常（閉鎖症）

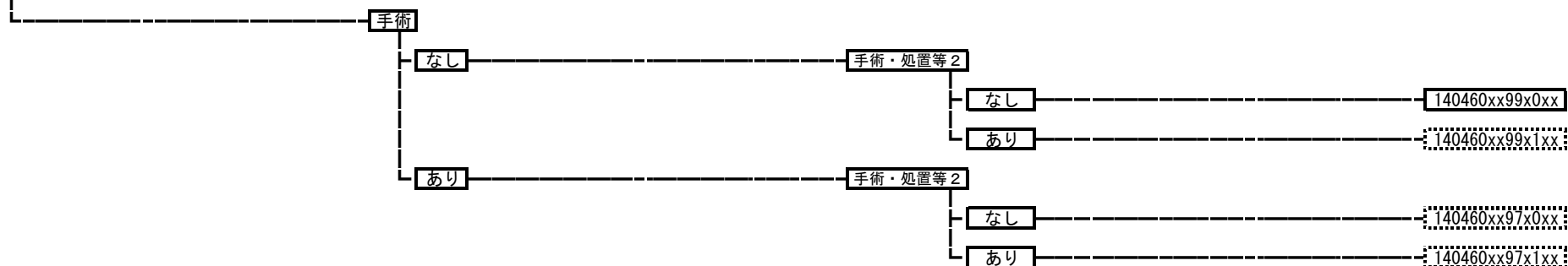

140480 先天性腹壁異常



140490 手足先天性疾患

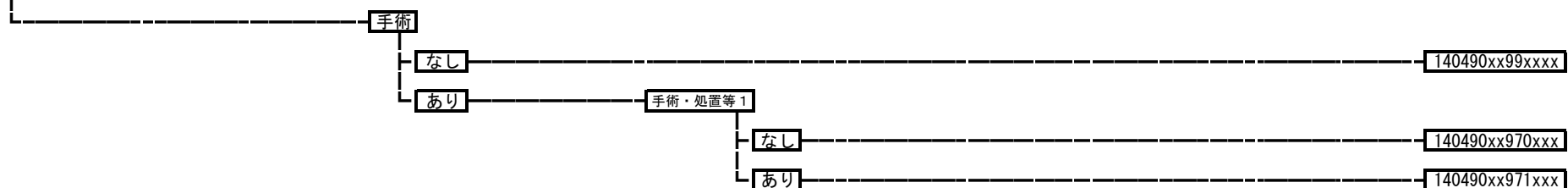

140500 骨軟骨先天性形成異常

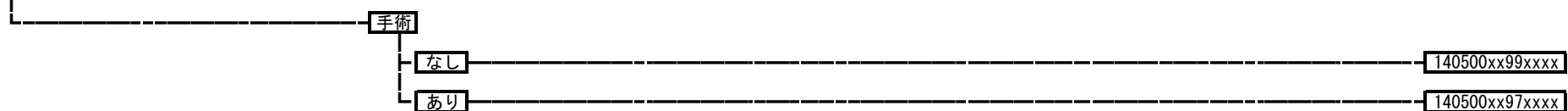

140510 股関節先天性疾患、大腿骨先天性疾患

手術

なし

140510xx99xxxx

あり

その他の手術

140510xx97xxxx

K064等

140510xx01xxxx

140550 先天性嚢胞性腎疾患

手術

なし

140550xx99xxxx

あり

140550xx97xxxx

14056x 先天性水腎症、先天性上部尿路疾患

140561 先天性水腎症

140562 先天性上部尿路疾患

手術

なし

14056xxx99xxxx

あり

14056xxx97xxxx

140580 先天性下部尿路疾患

手術

なし

140580xx99xxxx

あり

その他の手術

140580xx97xxxx

K804等

140580xx03xxxx

K818\$等

140580xx02xxxx

K799等

140580xx01xxxx

140590 停留精巣

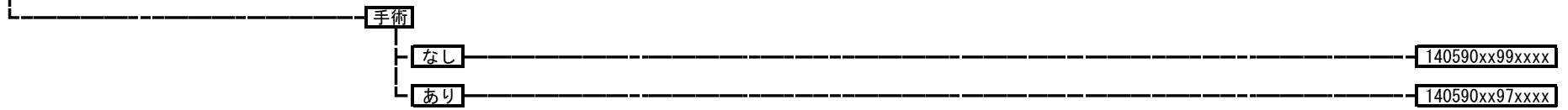

140600 女性性器の先天性異常

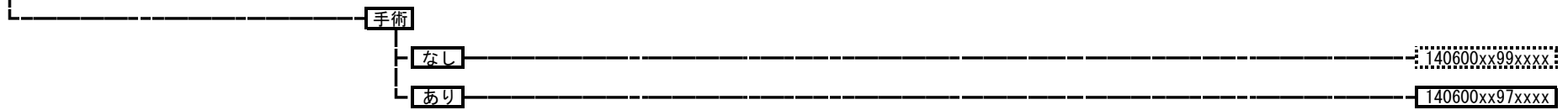

140620 その他の先天異常

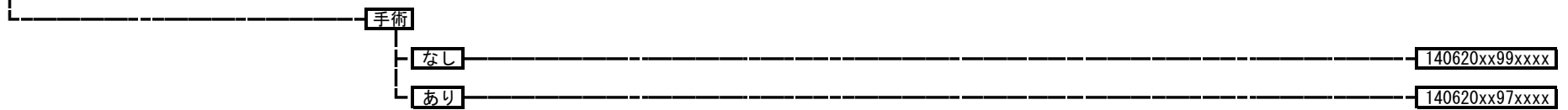

150010 ウイルス性腸炎



150020 細菌性腸炎

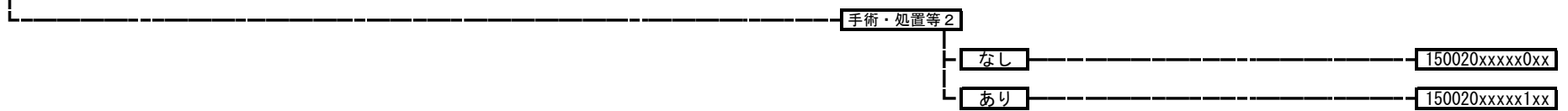

150021 偽膜性腸炎

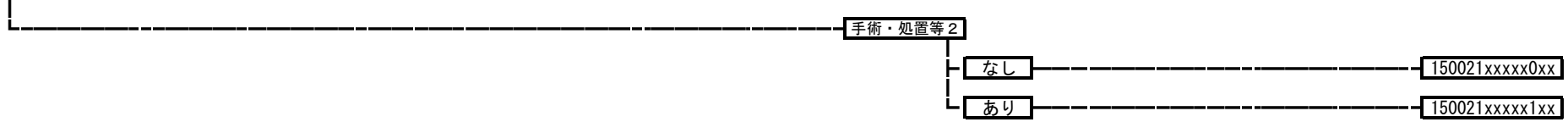

150030 ウイルス性髄膜炎

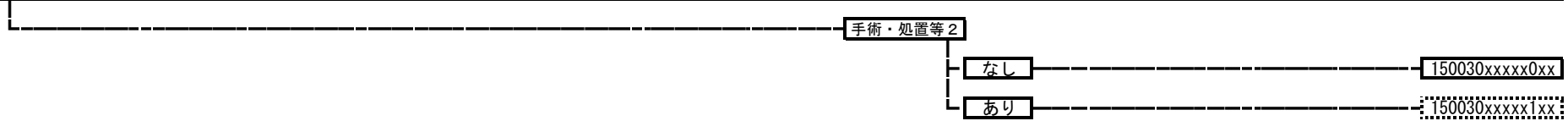

150040 熱性けいれん

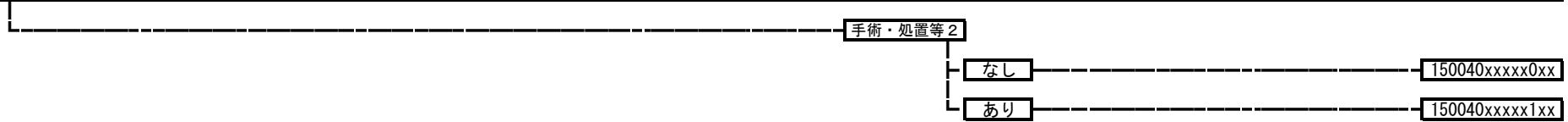

150050 急性脳炎急性脳症

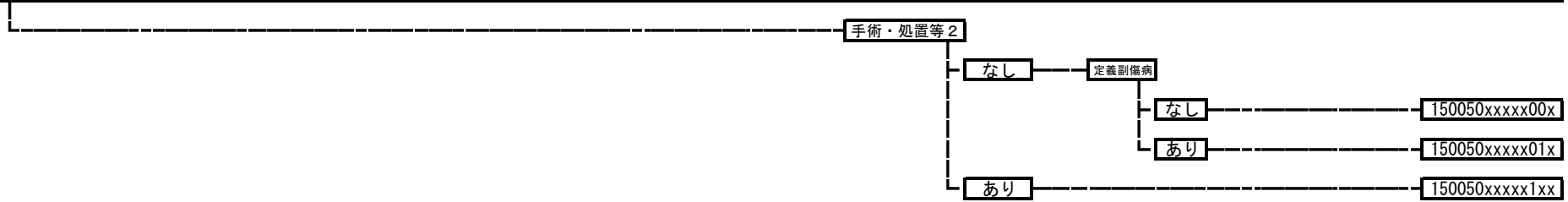

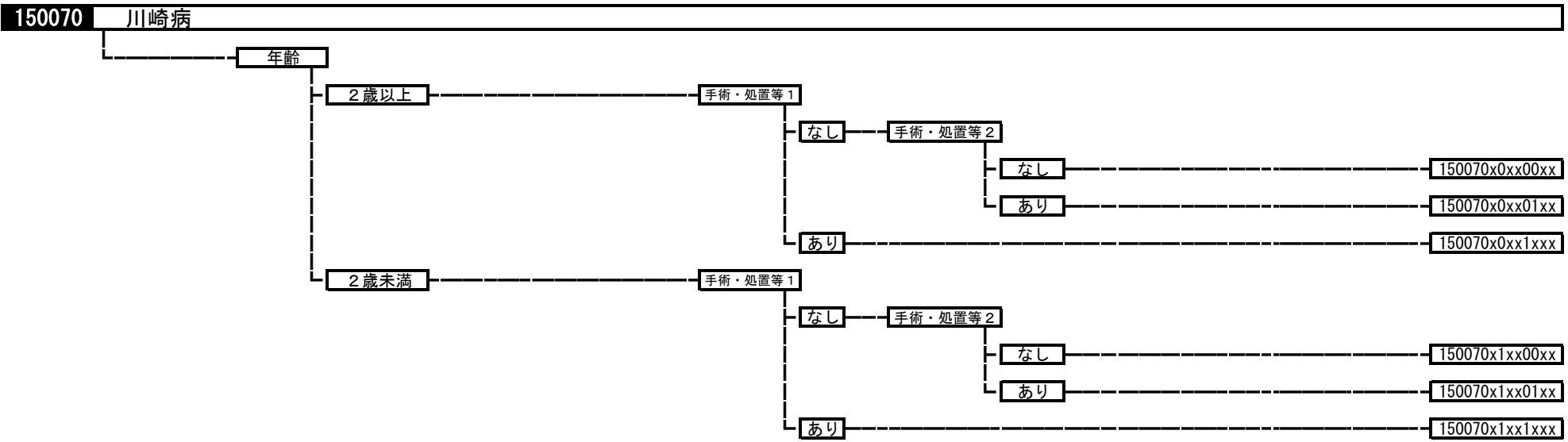

150100 虐待症候群

150100xxxxxxxx

150110 染色体異常（ターナー症候群及びクラインフェルター症候群を除く。）

150110xxxxxxxx

160100 頭蓋・頭蓋内損傷

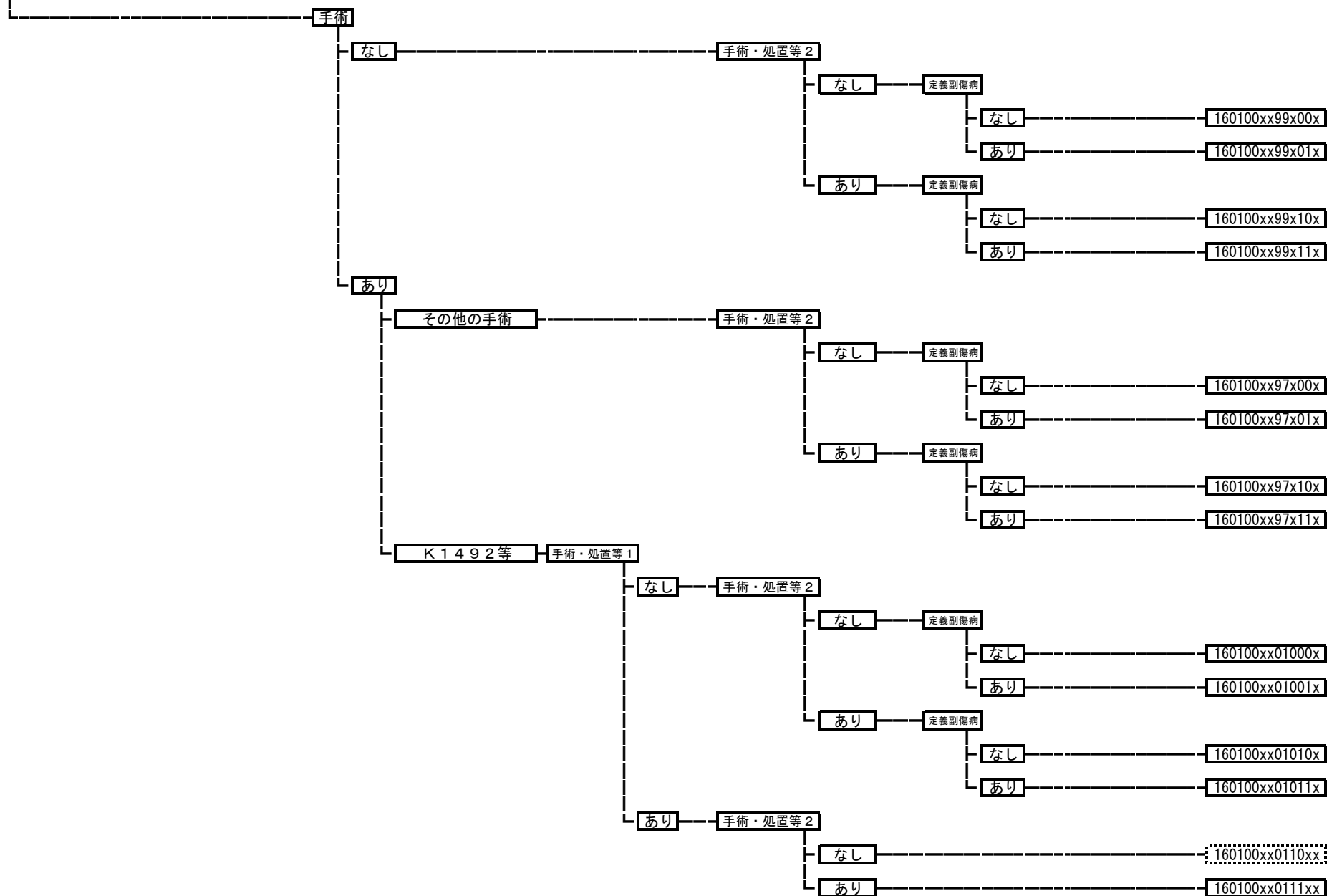

160200 顔面損傷（口腔、咽頭損傷を含む。）

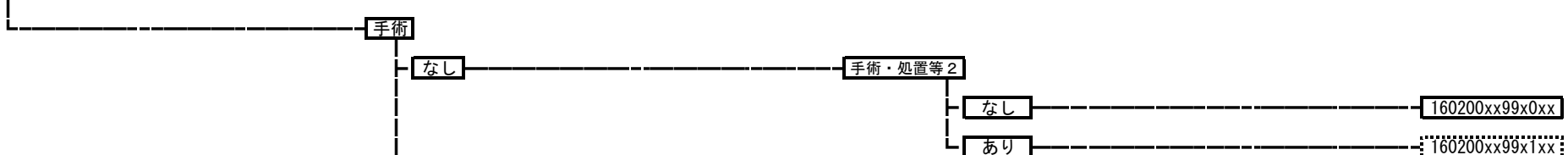

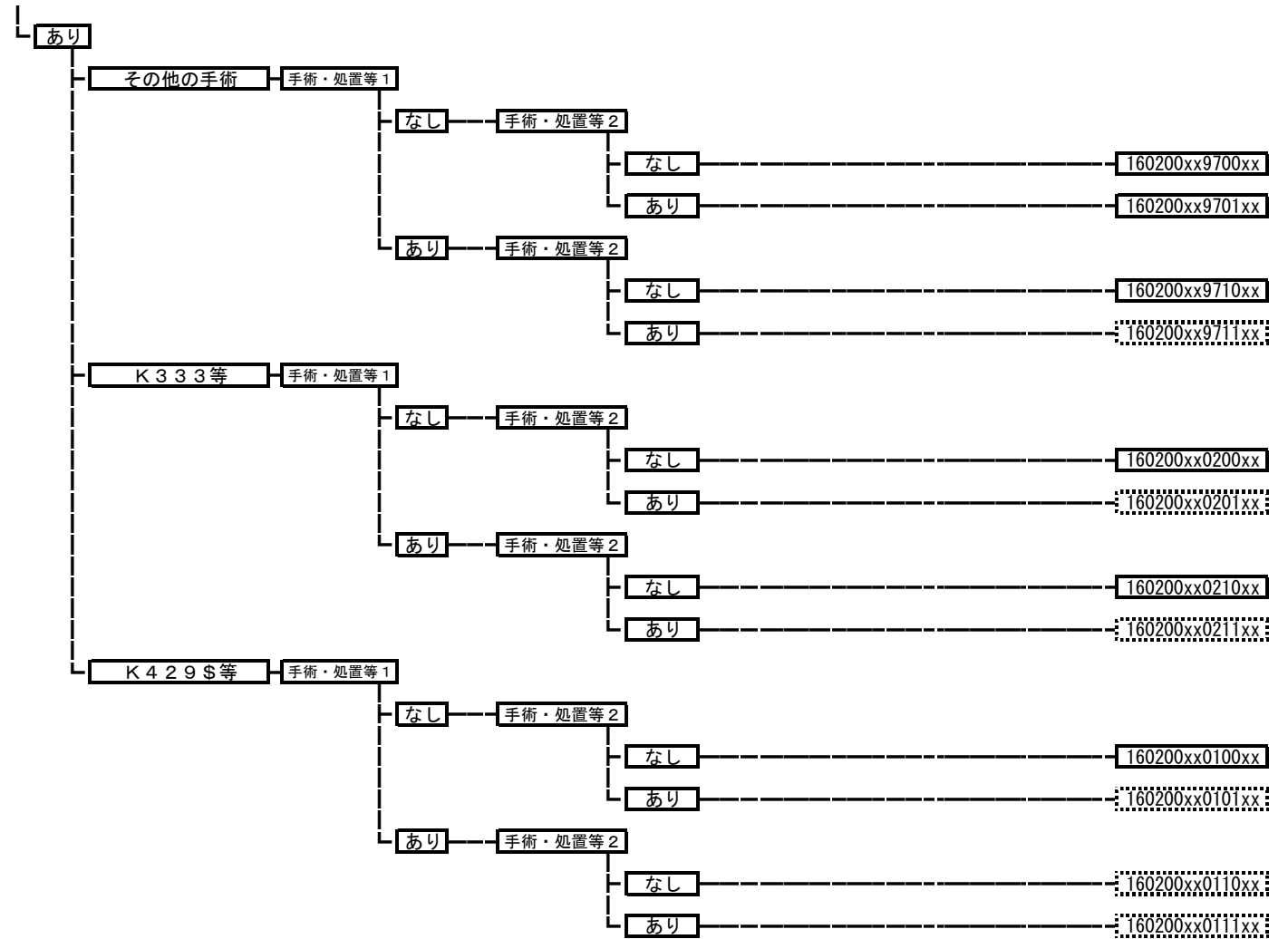

160250 眼損傷

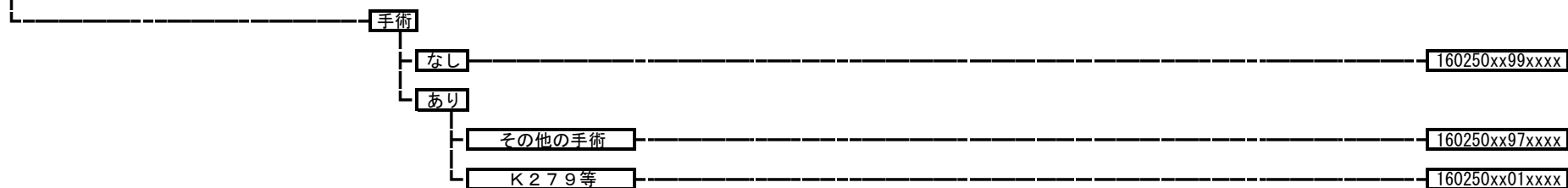

160300 喉頭・頸部気管損傷

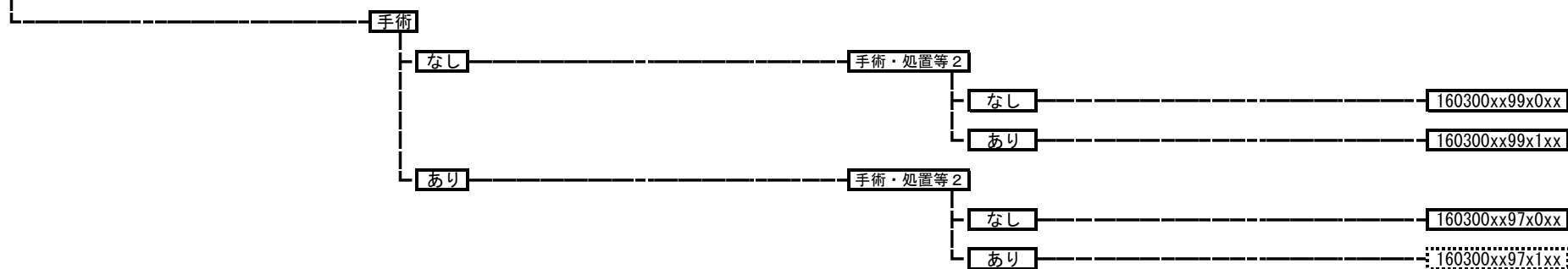

160350 頸部損傷（喉頭・頸部気管損傷、頸椎頸髄損傷を除く。）

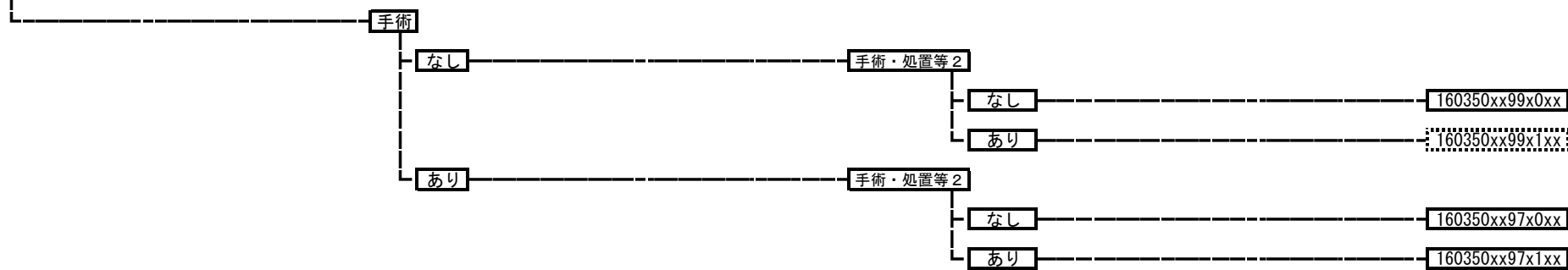

160400 胸郭・横隔膜損傷

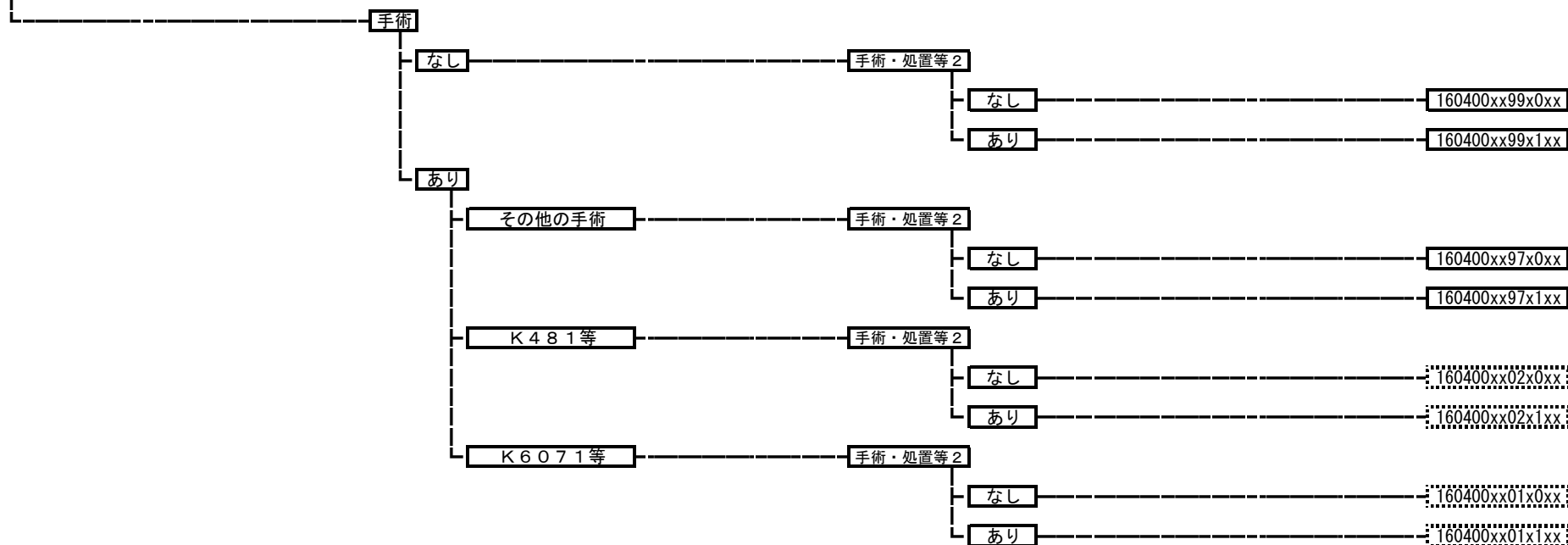

160440 外耳・中耳損傷（異物を含む。）

160440xxxxxxxx

160450 肺・胸部気管・気管支損傷

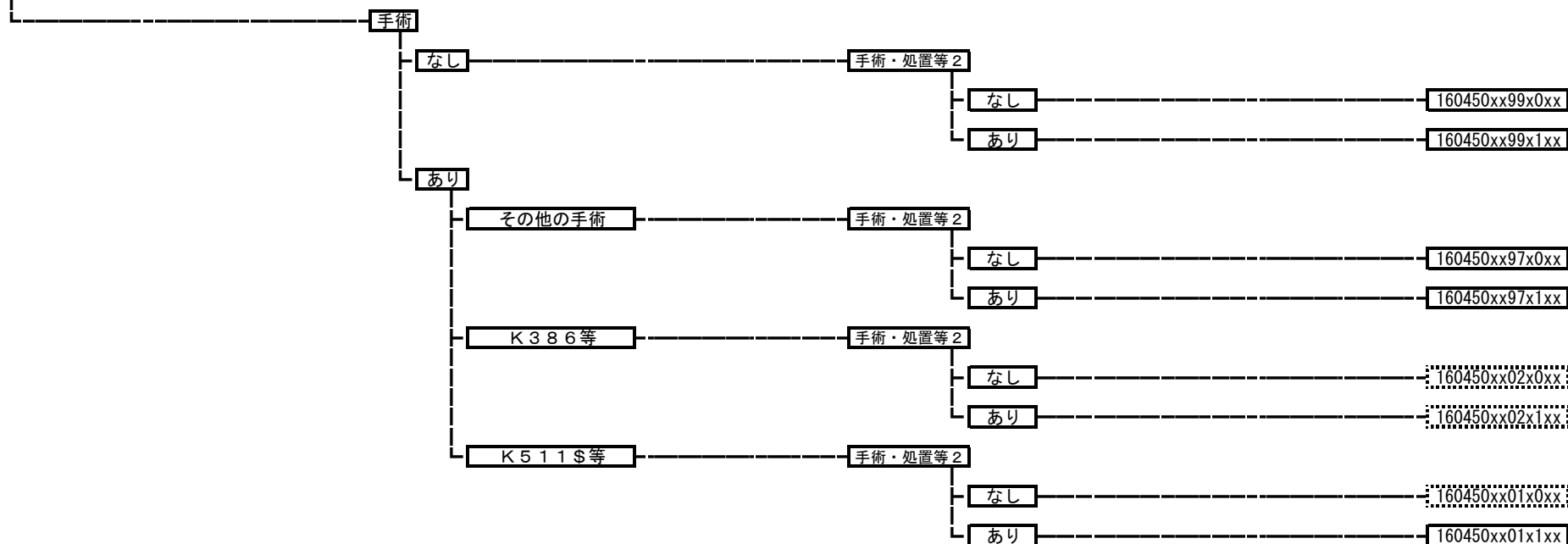

160480 心・大血管損傷

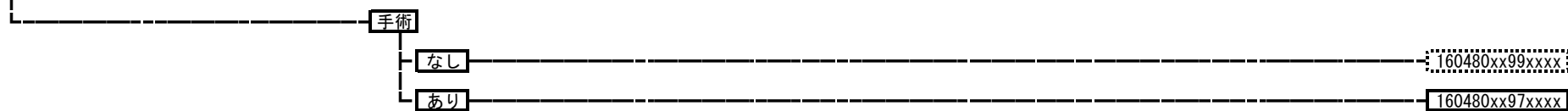

160500 食道・胃損傷

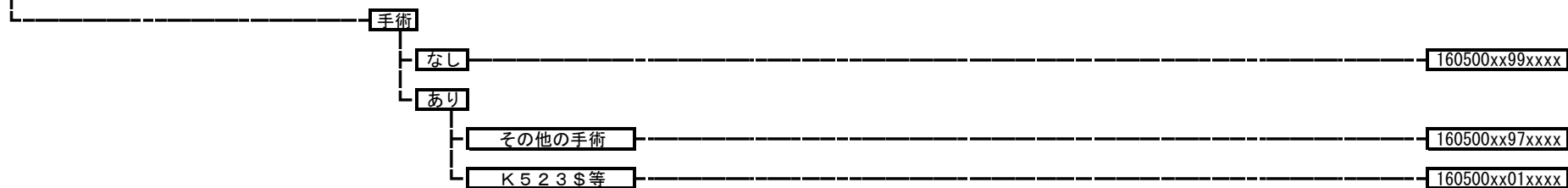

160510 肝・胆道・膵・脾損傷

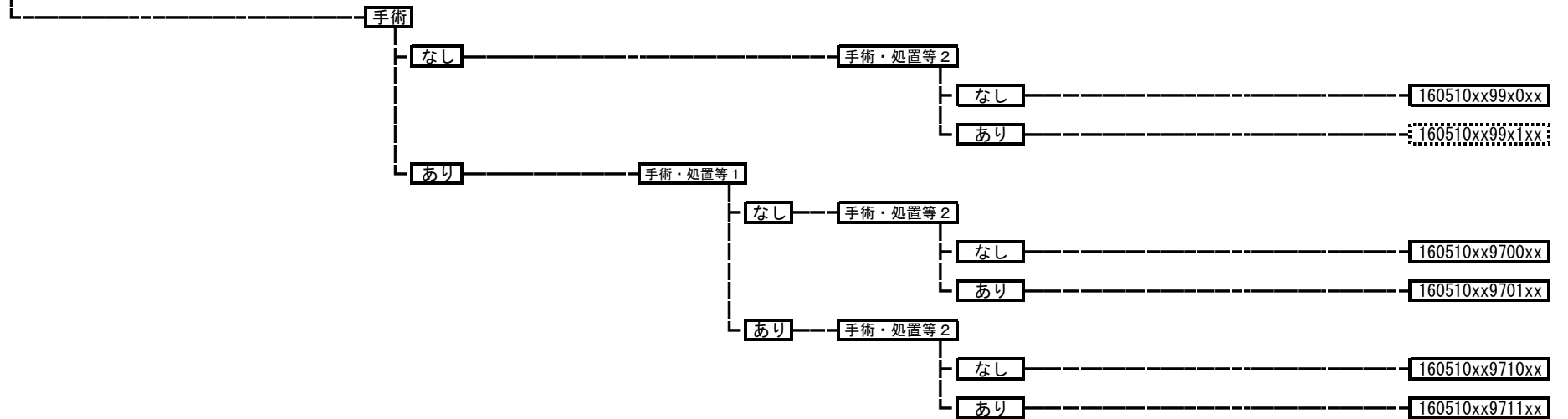

16054x	腸管損傷（胃以外）	
	160541	小腸・小腸腸間膜損傷
	160542	結腸・直腸腸間膜損傷
	160543	直腸・肛門損傷

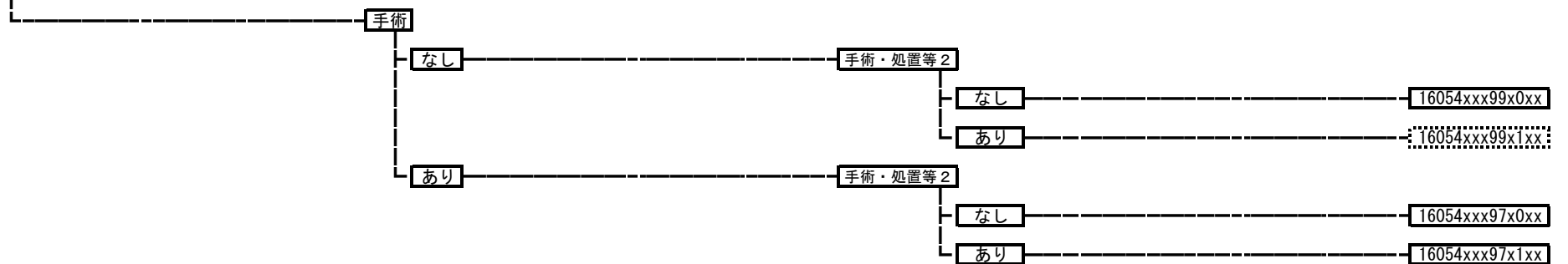

160570 腹部血管損傷

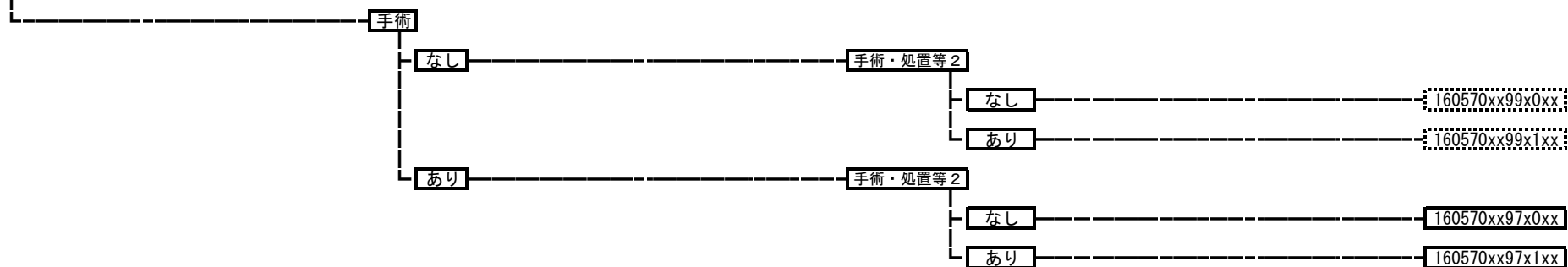

160575 その他腹腔内臓器の損傷

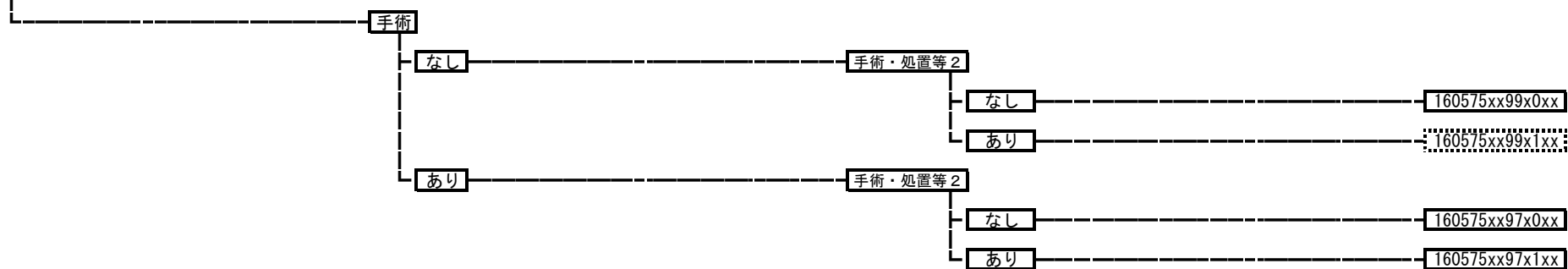

160580 腹壁損傷

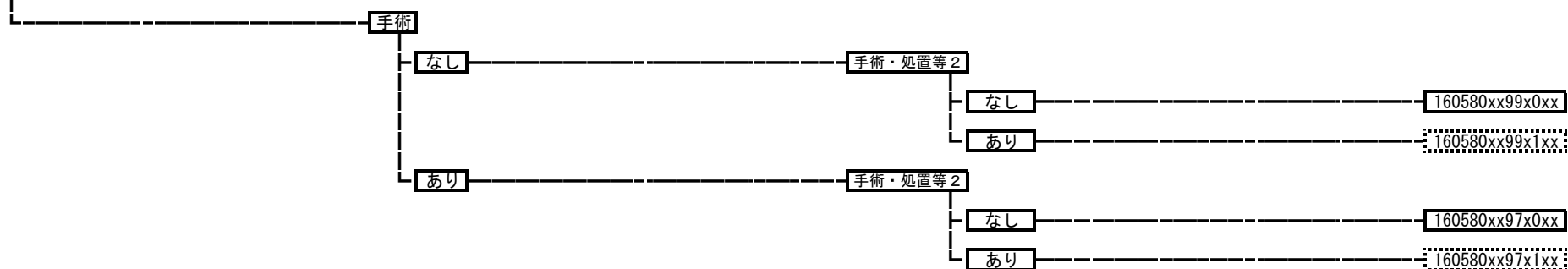

160590 四肢神経損傷
160590xxxxxxxx

160600 四肢血管損傷
160600xxxxxxxx

160610 四肢筋腱損傷

- 手術
 - なし 160610xx99xxxx
 - あり
 - その他の手術 160610xx97xxxx
 - K037等 160610xx02xxxx
 - K079\$等 160610xx01xxxx

160620 肘、膝の外傷（スポーツ障害等を含む。）

- 手術
 - なし 160620xx99xxxx
 - あり
 - その他の手術 160620xx97xxxx
 - K065\$等 160620xx02xxxx
 - K037等 160620xx01xxxx

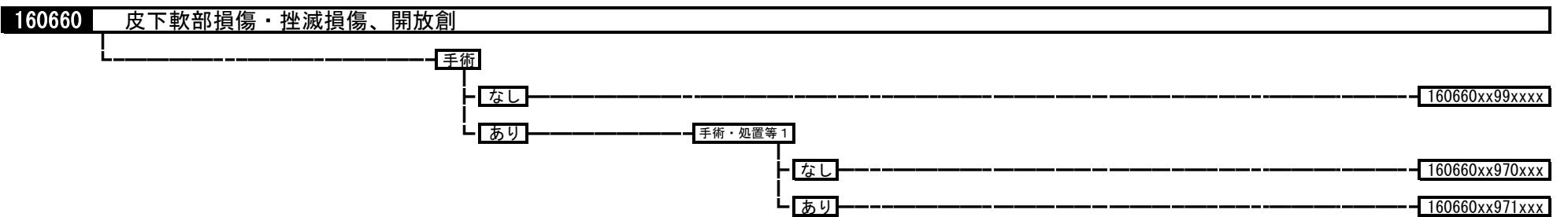
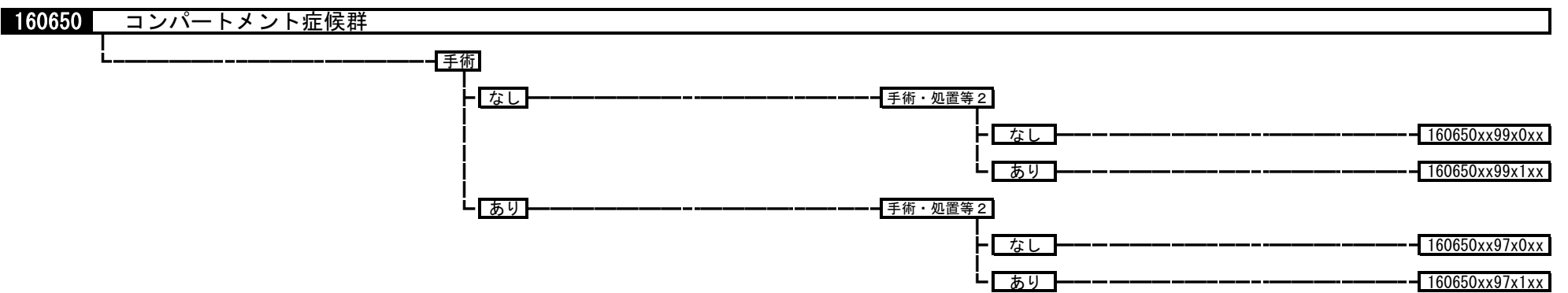
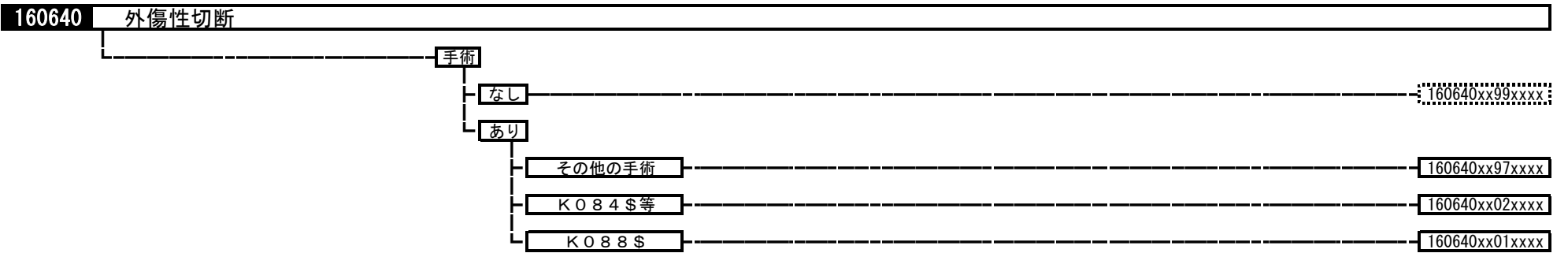

160690 胸椎、腰椎以下骨折損傷（胸・腰髄損傷を含む。）

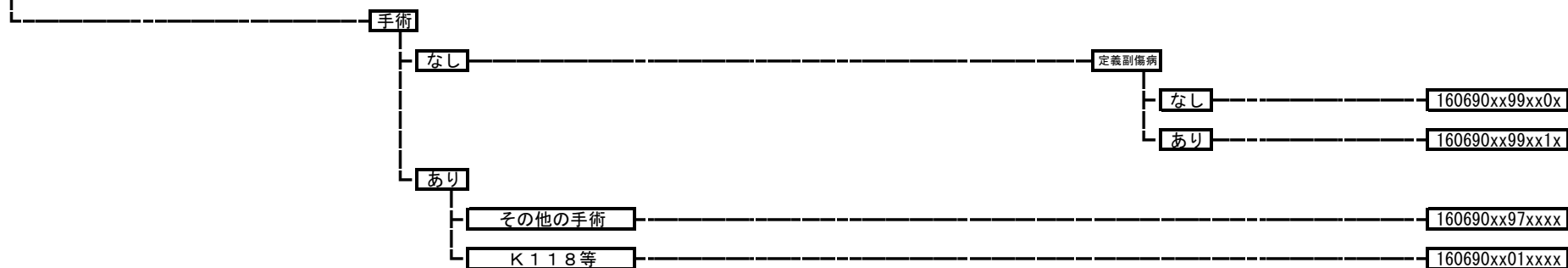

160700 鎖骨骨折、肩甲骨骨折

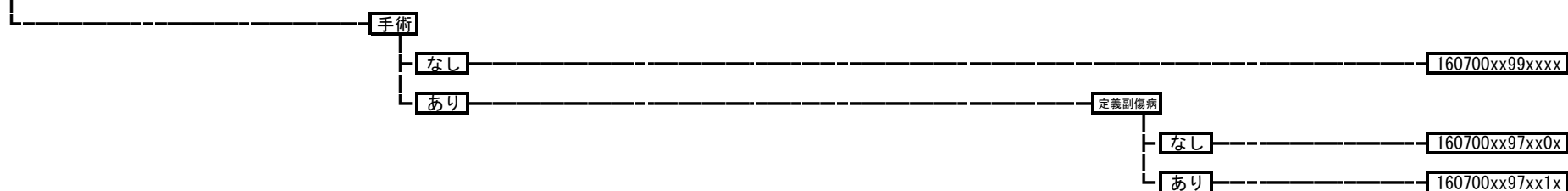

160710 鎖骨骨折、肩甲骨骨折の開放骨折



160720 肩関節周辺の骨折脱臼

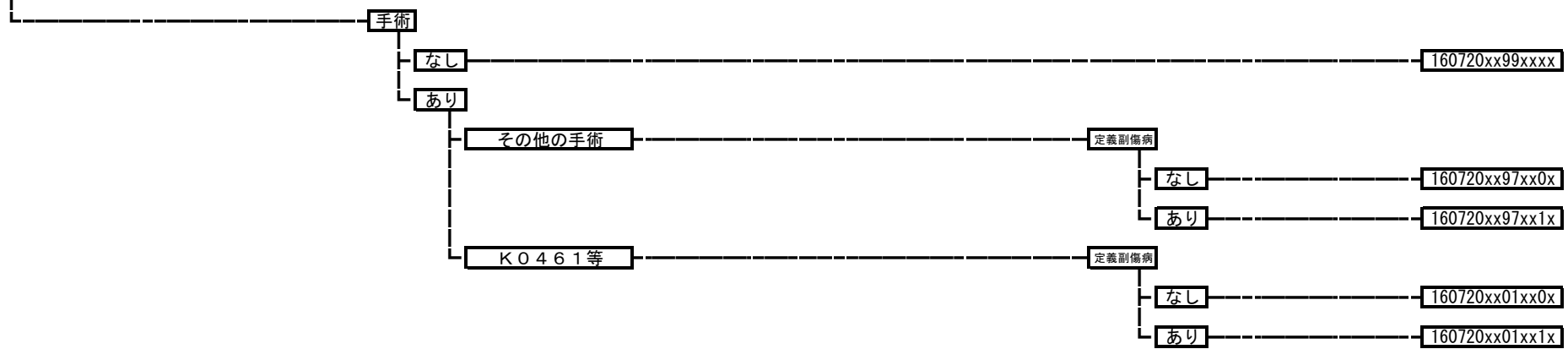

160730 肩関節周辺開放骨折



160740 肘関節周辺の骨折・脱臼

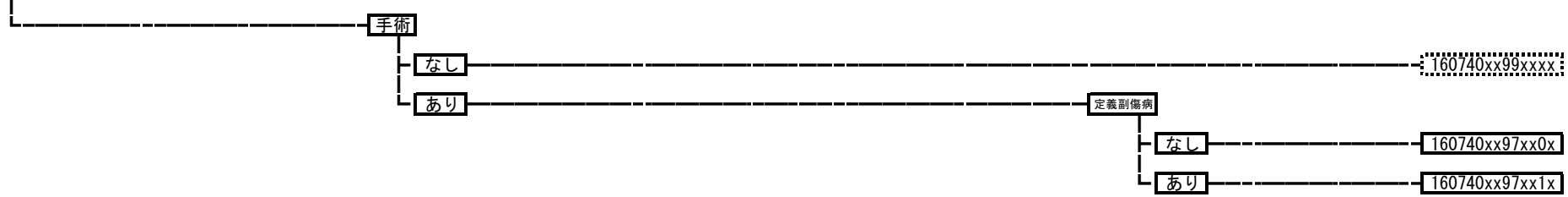

160750 肘関節周辺開放骨折



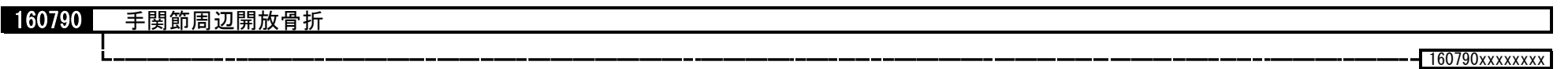
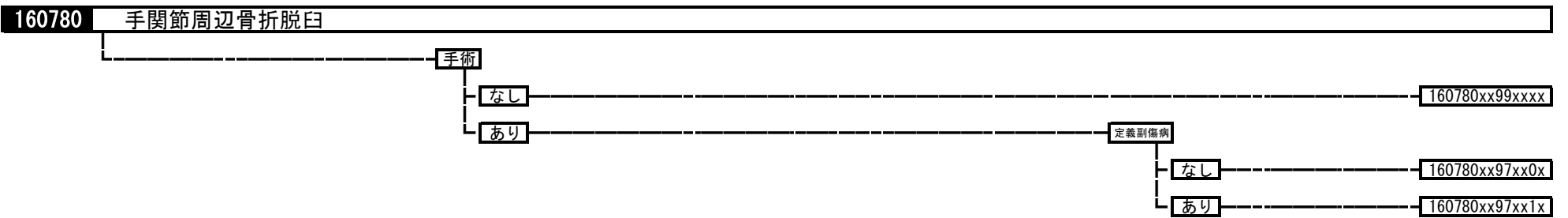
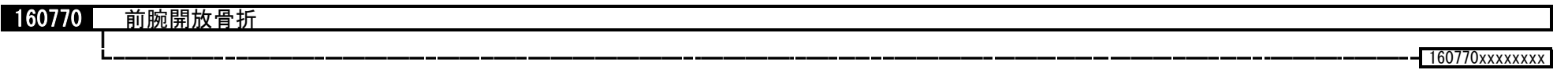
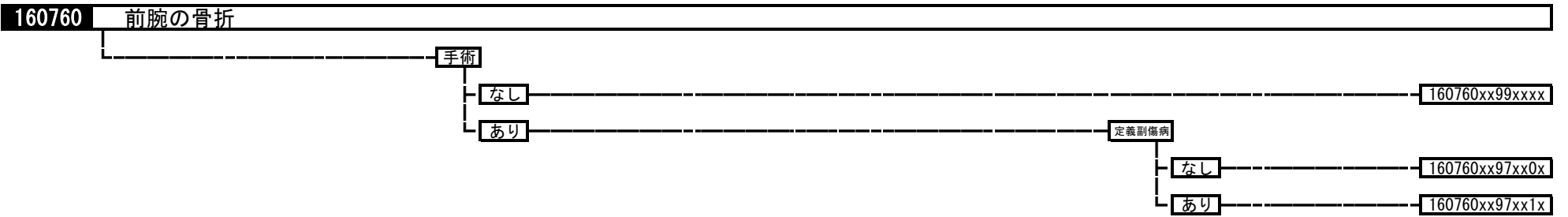

160800 股関節大腿近位骨折

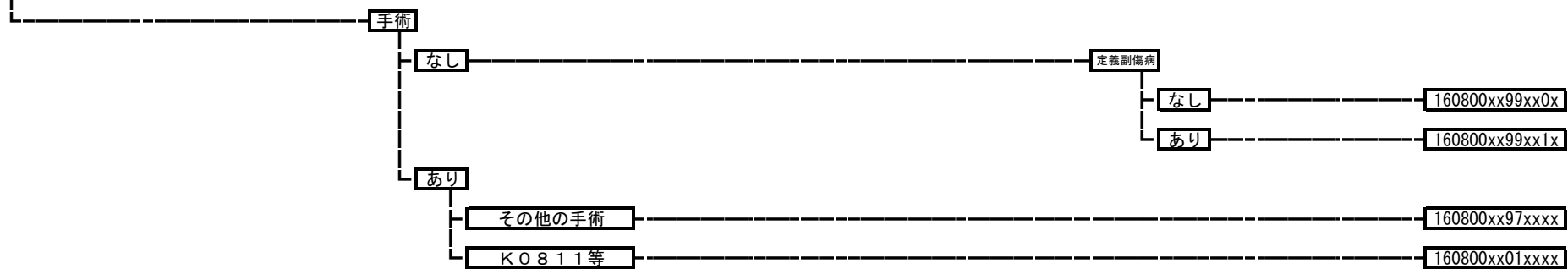

160810 股関節大腿近位開放骨折



160820 膝関節周辺骨折・脱臼

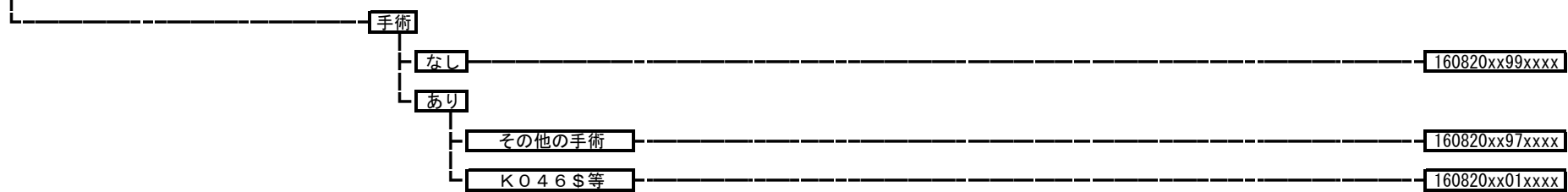

160830 膝関節周辺開放骨折

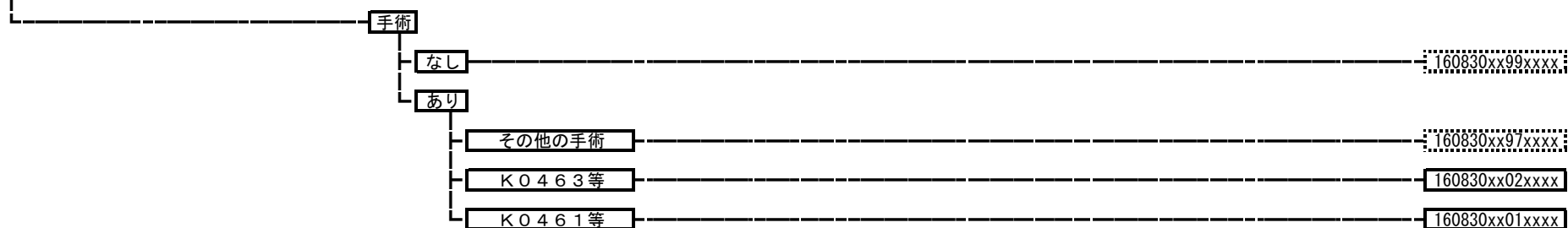

160835 下腿足関節周辺骨折

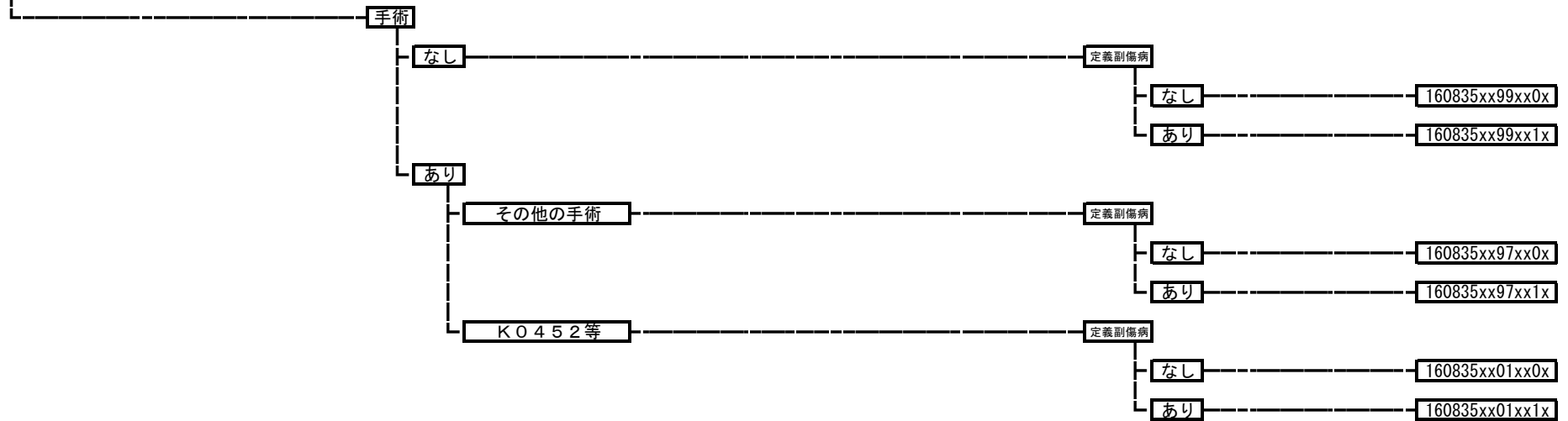

160840 下腿足関節周辺開放骨折

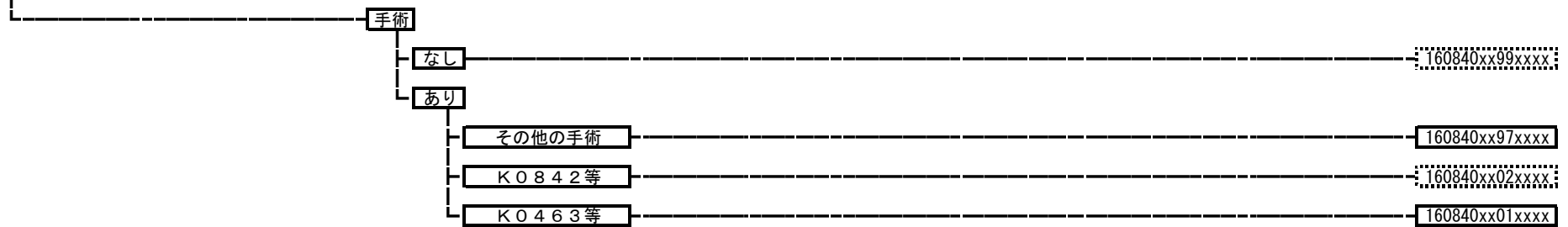

160850 足関節・足部の骨折、脱臼

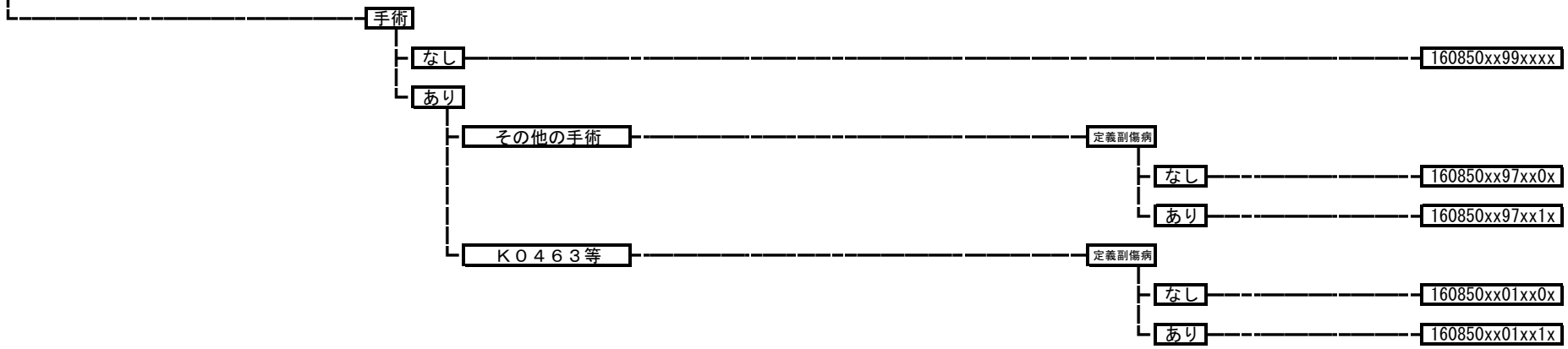

160860 足関節・足部の骨折、脱臼、開放骨折

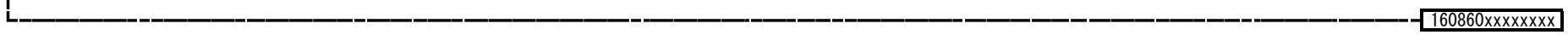

160870 頸椎頸髄損傷

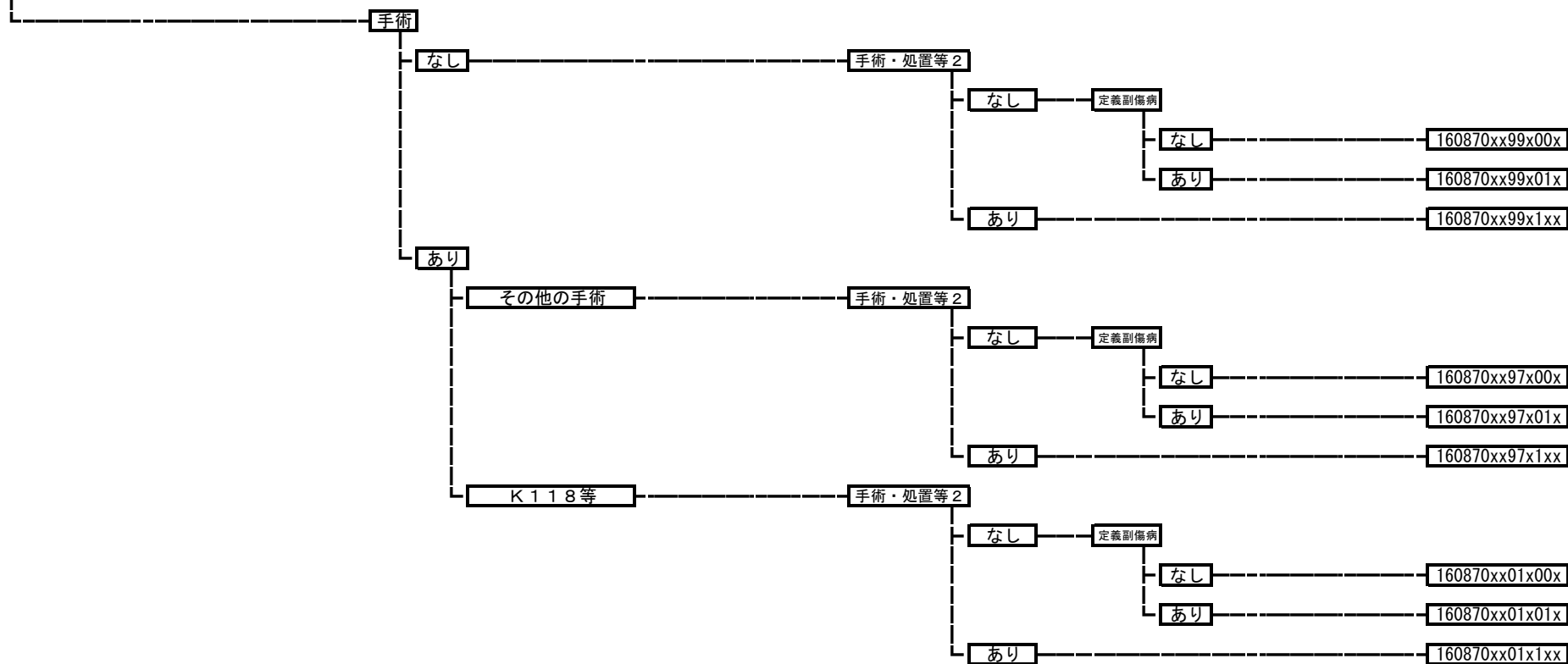

160950 腎・尿管損傷

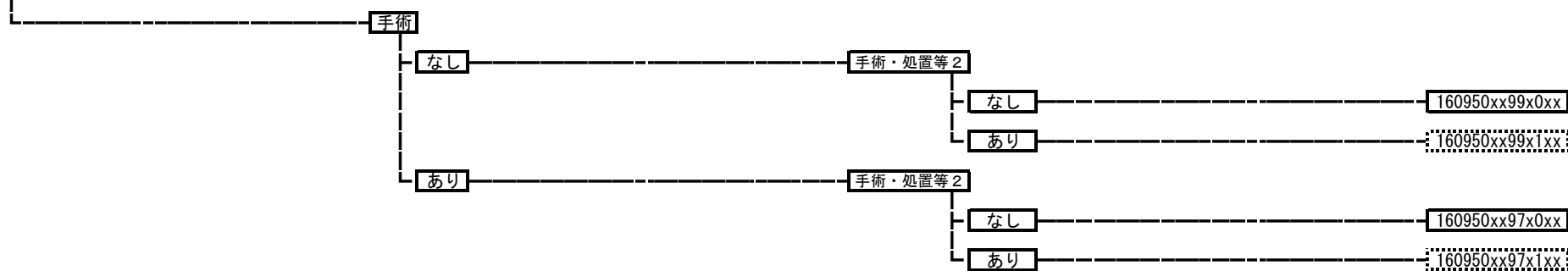

160960 膀胱・尿道損傷

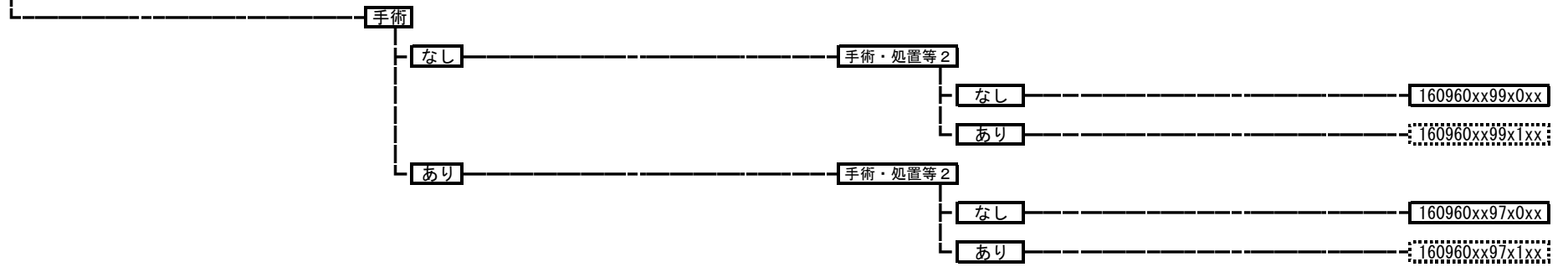

160970 生殖器損傷

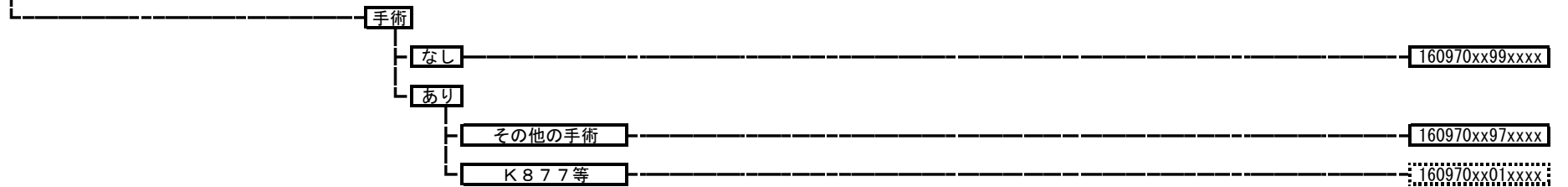

160980 骨盤損傷

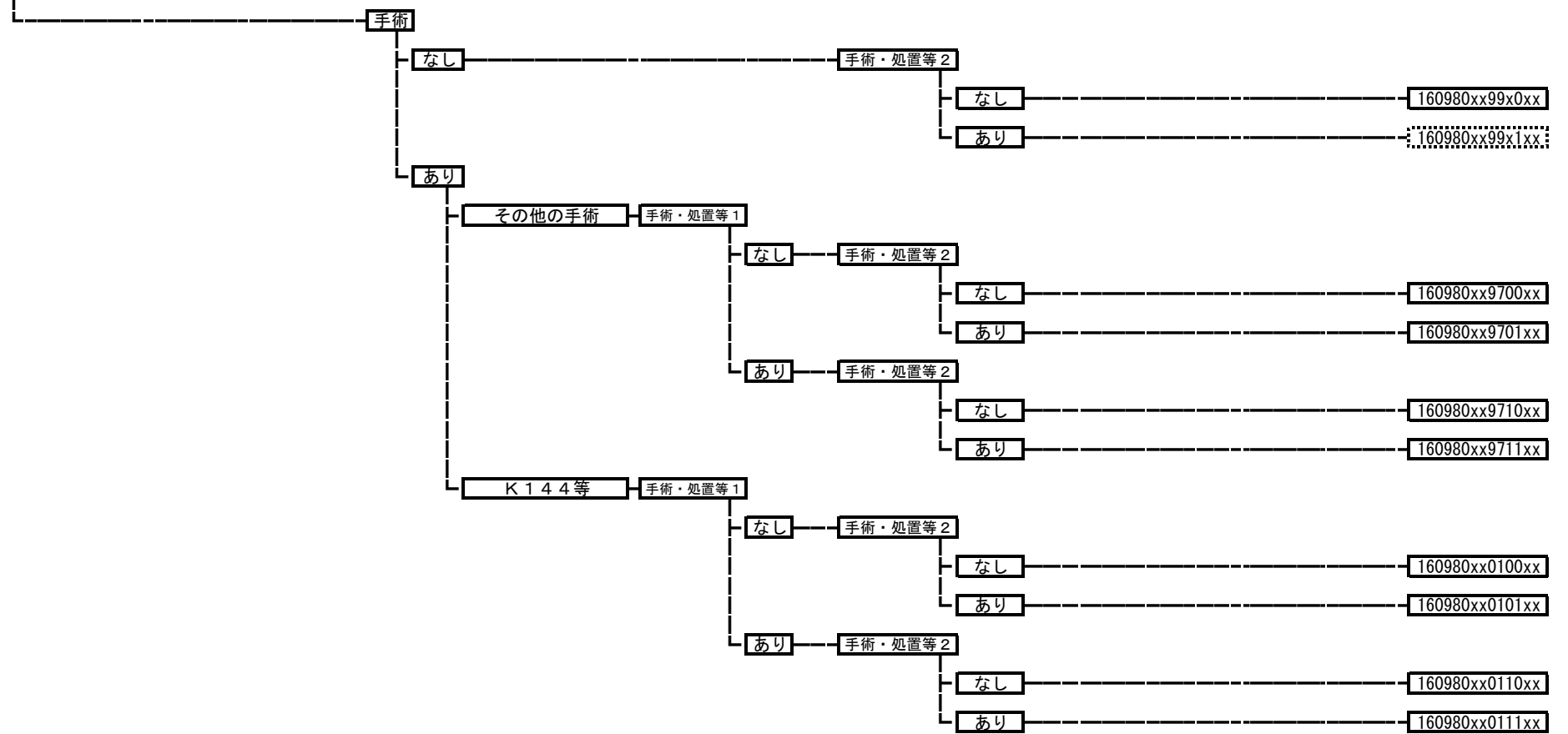

160990 多部位外傷

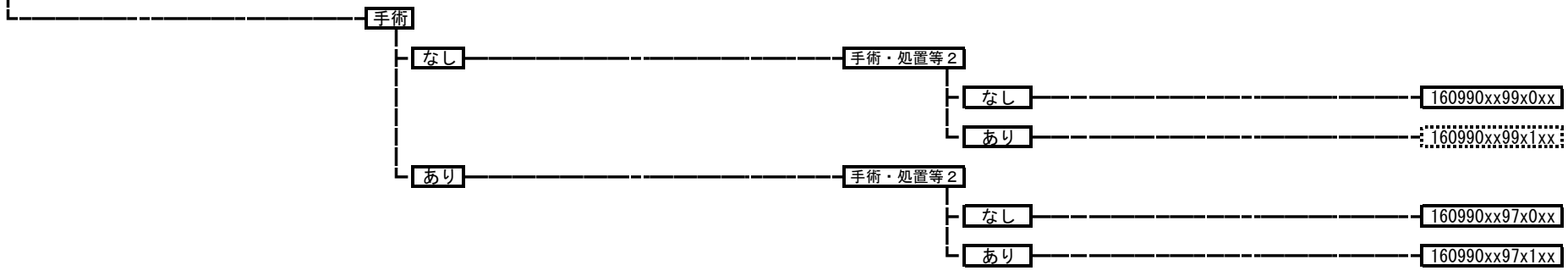

160995 気道熱傷

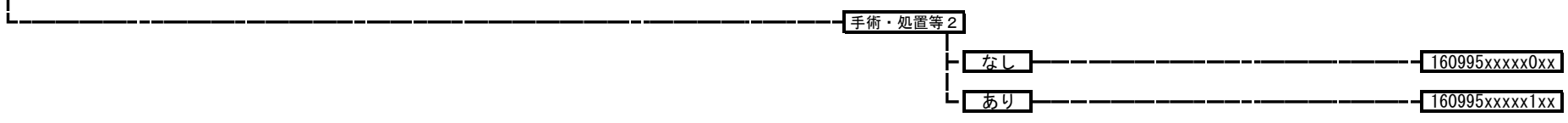

161000 熱傷・化学熱傷・凍傷・電撃傷

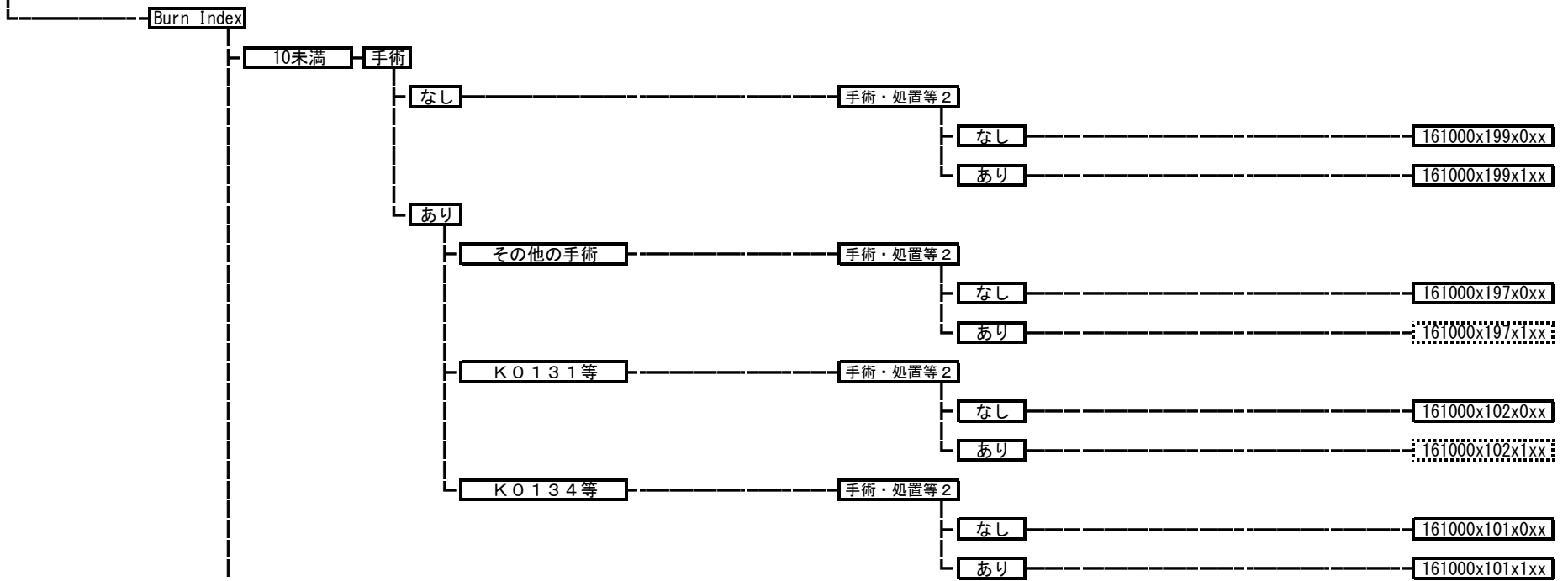

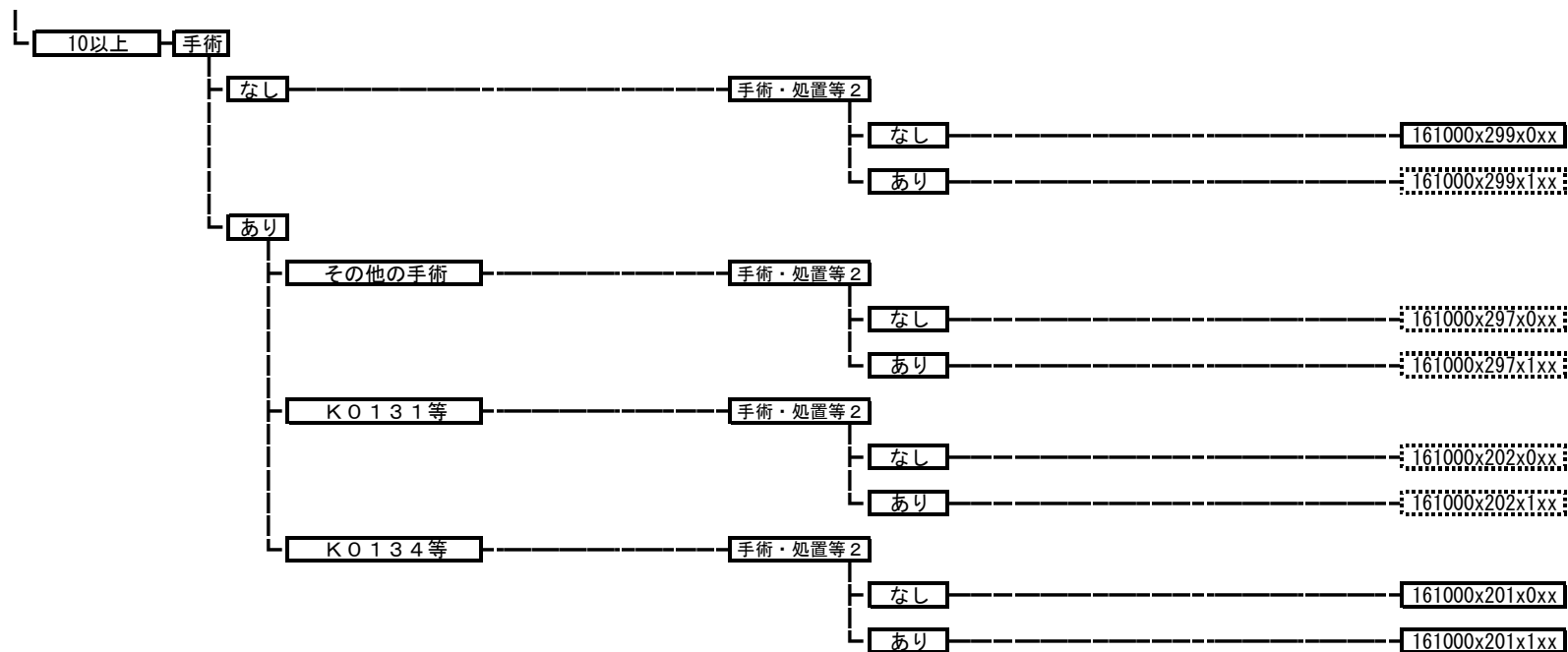

161020 体温異常

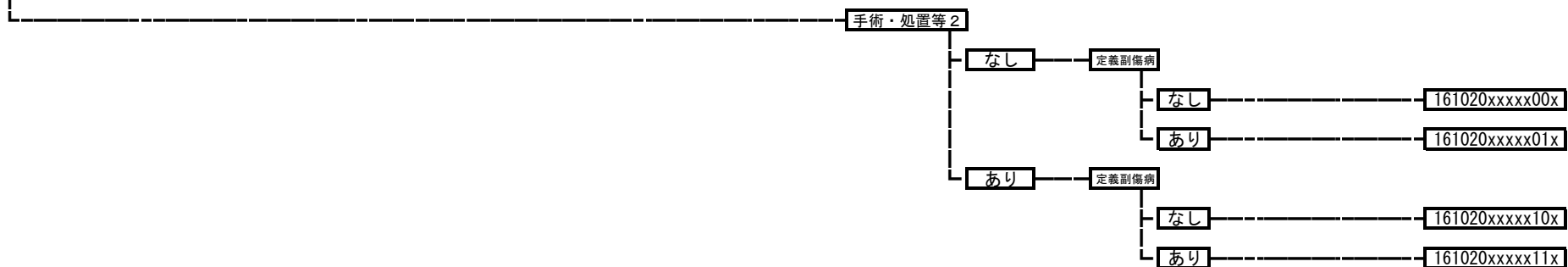

161030 気圧による損傷

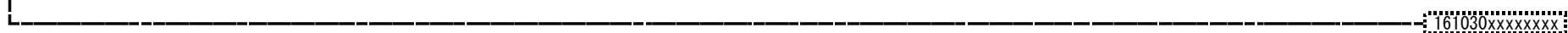

161040 損傷の続発性、後遺症 161040xxxxxxxx

161060 詳細不明の損傷等

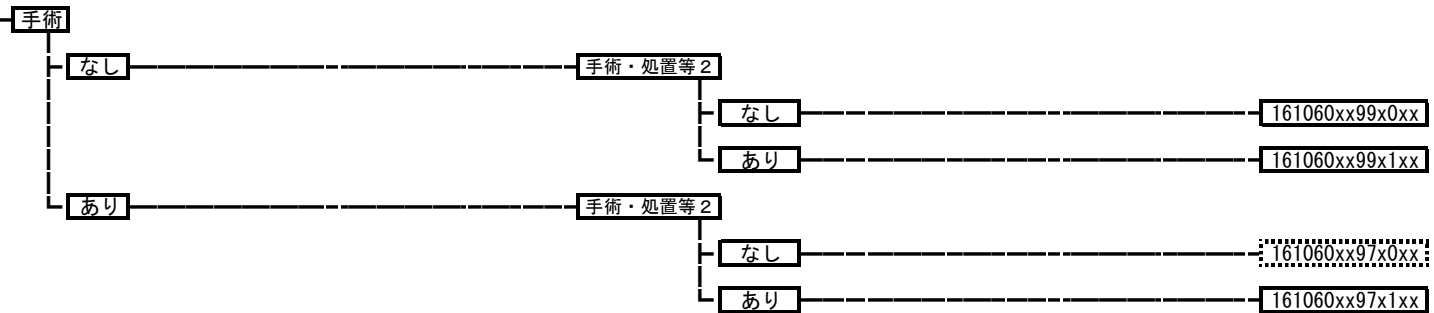

161070 薬物中毒（その他の中毒）

手術・処置等 2
 1：人工呼吸、中心静脈注射
 2：人工腎臓 その他の場合
 3：血漿交換療法、吸着式血液浄化法

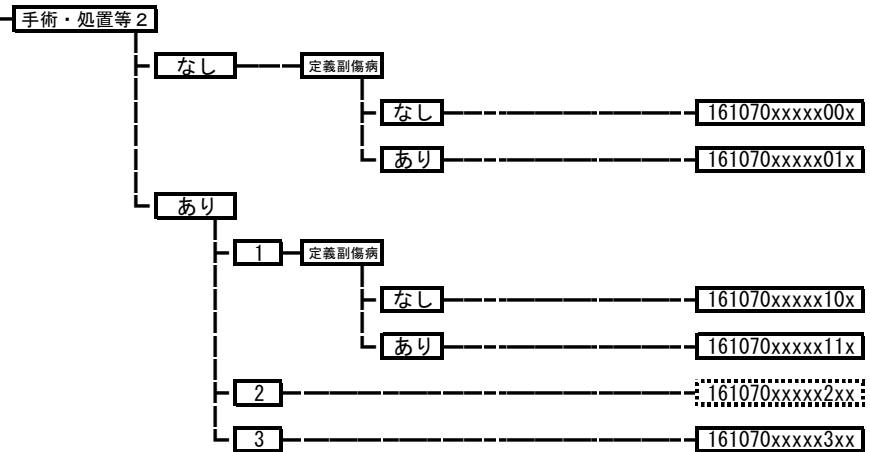

170020 精神作用物質使用による精神および行動の障害

定義副傷病

なし

170020xxxxxx0x

あり

170020xxxxxx1x

170030 統合失調症，統合失調症型障害および妄想性障害

170030xxxxxxxx

170040 気分〔感情〕障害

170040xxxxxxxx

170050 神経症性障害，ストレス関連障害および身体表現性障害

170050xxxxxxxx

170060 その他の精神及び行動の障害

170060xxxxxxxx

180010 敗血症

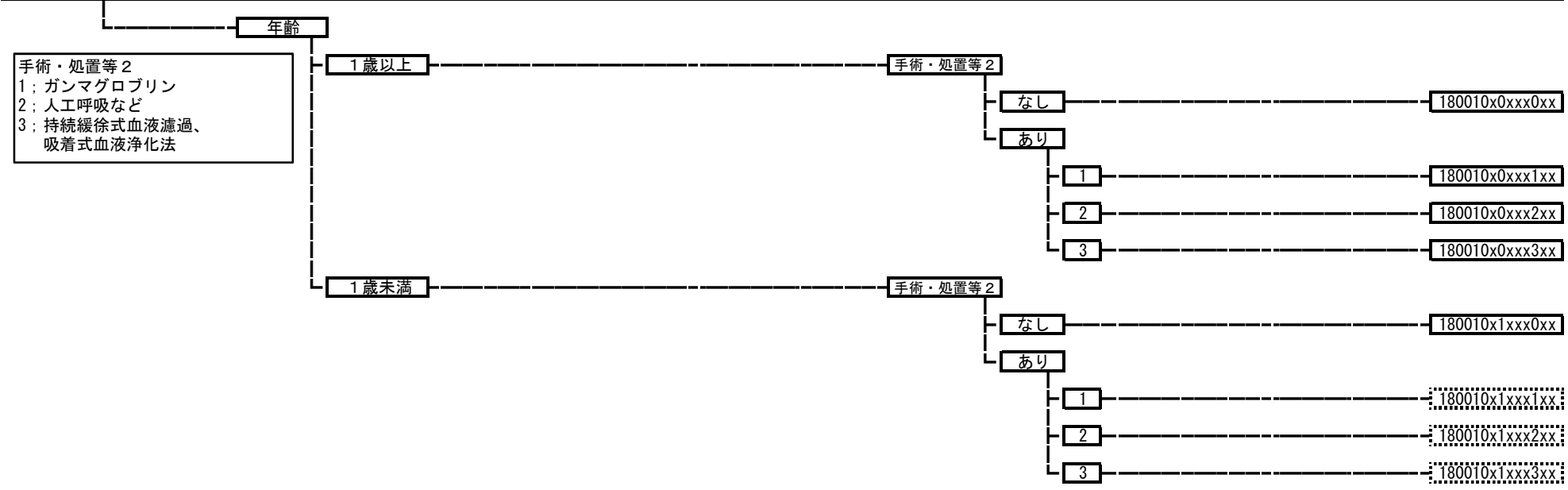

180020 性感染症

----- 180020xxxxxxxx

180030 その他の感染症（真菌を除く。）

----- 180030xxxxxxxx

180035 その他の真菌感染症

----- 180035xxxxxxxx

180040 手術・処置等の合併症

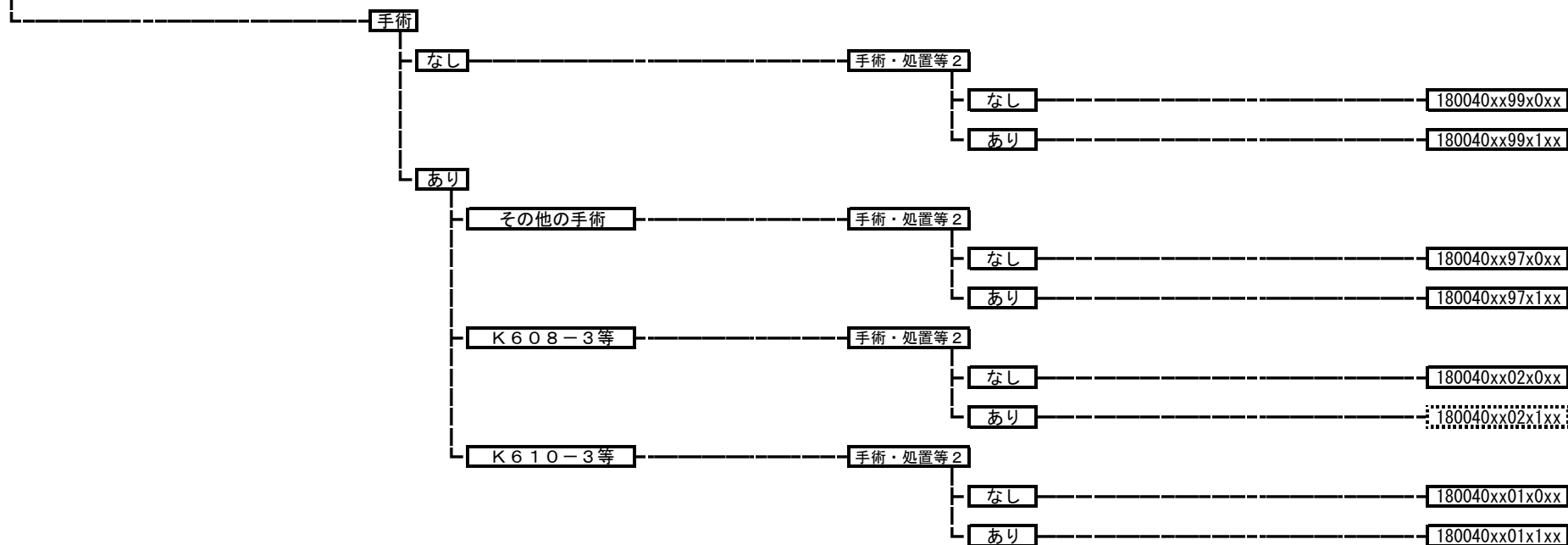

180041 移植臓器および組織の不全および拒絶反応



180050 その他の悪性腫瘍

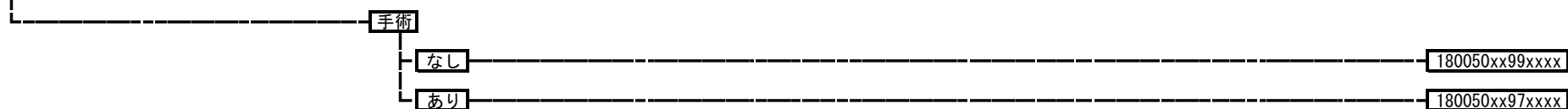

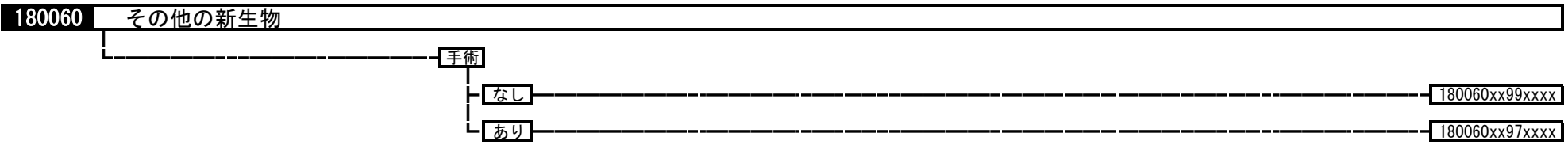

診断群分類			医療資源を最も投入した傷病名		年齢、出生時体重		手術				手術・処置等1			手術・処置等2			定義副傷病		重症度等							
MDC	コード	分類名	ICD名称	ICDコード	フラグ	年齢、出生時体重	手術分岐	対応コード	フラグ	点数表名称	区分番号等	対応コード	フラグ	処置等名称	区分番号等	対応コード	フラグ	処置等名称	区分番号等	対応コード	フラグ	疾患名	疾患コードまたはICDコード	フラグ	重症度等	
01	0010	脳腫瘍	脳腫瘍の悪性新生物	C700	00	0	15歳以上	手術なし	99	99	手術なし	1	1	造影剤注入手技 動脈造影カテーテル法 主要血管の分枝血管を選択的に造影撮影した場合	E0033	8	11	テモゾロミド(注射薬に限る。)	1	1	肺炎、急性気管支炎、急性細気管支炎	040080	0	リハビリなし		
			髄膜の悪性新生物、部位不明	C709	15	1	15歳未満	その他の手術あり	97	04	穿頭脳室ドレナージ術	K145														
			脳の悪性新生物	C71\$					97	09	脳刺激装置交換術	K181-2														
			嗅神経の悪性新生物	C722					97	10	脊髄刺激装置植込術	K190														
			視神経の悪性新生物	C723					97	11	脊髄刺激装置交換術	K190-2														
			聴神経の悪性新生物	C724					97	13	水頭症手術	K174\$														
			脳および脳腫瘍の続発性悪性新生物	C793					97	14	頭蓋骨形成手術 頭蓋骨のみのもの	K1801														
			脳腫瘍の良性新生物	D320					97	14	頭蓋骨形成手術 硬膜形成を伴うもの	K1802														
			髄膜の良性新生物、部位不明	D329					97	14	頭蓋骨形成手術 骨移動を伴うもの	K1803														
			脳の良性新生物、テント上	D330					97	15	脊髄硬膜切開術	K183														
			脳の良性新生物、テント下	D331					97	16	減圧脊髄切開術	K184														
			脳の良性新生物、部位不明	D332					97	17	髄液漏閉鎖術	K179														
			脳神経の良性新生物	D333					97	18	定位脳腫瘍生検術	K154-3														
			中枢神経系のその他の明示された部位の良性新生物	D337					97	97		その他のKコード														
			中枢神経系の良性新生物、部位不明	D339					01	01	頭蓋内腫瘍摘出術	K169\$														
			脳腫瘍の性状不詳または不明の新生物	D420					01	01	広範囲頭蓋底腫瘍切除・再建術	K151-2														
			髄膜の性状不詳または不明の新生物、部位不明	D429					01	01	頭蓋内腫瘍摘出術	K167														
			脳の性状不詳または不明の新生物、テント上	D430					01	01	経耳的聴神経腫瘍摘出術	K170														
			脳の性状不詳または不明の新生物、テント下	D431					01	01	経鼻的下垂体腫瘍摘出術	K171														
			脳の性状不詳または不明の新生物、部位不明	D432					01	01	内視鏡下経鼻の下垂体腫瘍摘出術	K171-2														
			脳神経の性状不詳または不明の新生物	D433					01	02	機能的定位脳手術	K154\$														
			中枢神経系のその他の部位の性状不詳または不明の新生物	D437					01	03	顔面神経麻痺形成手術	K011\$														
			中枢神経系のその他の部位の性状不詳または不明の新生物、部位不明	D439					01	05	減圧開頭術 その他の場合	K1492														
			新生物性疾患における主に中枢神経系を障害するその他の系統萎縮症	G131					01	06	脳切除術	K168														
			粘液水腫における主に中枢神経系を障害する系統萎縮症	G132					01	07	脳腫瘍排膿術	K150														
									01	08	頭蓋骨腫瘍摘出術	K161														
01	0020	くも膜下出血、破裂脳動脈瘤	くも膜下出血	I60\$	0	0	JCS10未満	手術なし	99	99	手術なし															
					1	1	JCS10以上	その他の手術あり	97	97		その他のKコード														
									03	01	脳血管内手術	K178\$														
									02	05	穿頭脳室ドレナージ術等	K145														
									02	05	水頭症手術	K174\$														
									02	06	頭蓋骨形成手術 頭蓋骨のみのもの	K1801														
									02	06	頭蓋骨形成手術 硬膜形成を伴うもの	K1802														
									02	06	頭蓋骨形成手術 骨移動を伴うもの	K1803														
									02	07	脊髄ドレナージ術	K189														
									01	02	脳動脈瘤流入血管クリッピング(開頭して行うもの)等	K176\$														
									01	02	脳動脈瘤被包術	K175\$														
									01	02	脳動脈瘤頭部クリッピング	K177\$														
									01	03	減圧開頭術 その他の場合	K1492														
									01	03	頭蓋内血腫除去術(開頭して行うもの) 脳内のもの	K1643														

診断群分類			医療資源を最も投入した傷病名		年齢、出生時体重		手術				手術・処置等1				手術・処置等2				定義副傷病		重症度等					
MDC	コード	分類名	ICD名称	ICDコード	フラグ	年齢、出生時体重	手術分岐	対応コード	フラグ	点数表名称	区分番号等	対応コード	フラグ	処置等名称	区分番号等	対応コード	フラグ	処置等名称	区分番号等	対応コード	フラグ	疾患名	疾患コードまたはICDコード	フラグ	重症度等	
								01 03		定位的脳内血腫除去術	K164-4															
								01 03		内視鏡下脳内血腫除去術	K164-5															
								01 04		頭蓋内血腫除去術(開頭して行うもの) 硬膜下のもの	K1642															
01	0030	未破裂脳動脈瘤	脳動脈壁の解離、非<未>破裂性	I670			手術なし	99 99		手術なし		1	1	造影剤注入手技 動脈造影カテーテル法 主要血管の分枝血管を選択的に造影撮影した場合	E0033	1	2	中心静脈注射	G005	1	3	水頭症	010200	0	リハビリなし	
			脳動脈瘤、非<未>破裂性	I671			その他の手術あり	97 97		その他のKコード		1	1	人工呼吸	J045\$	1	3	肺炎、急性気管支炎、急性細気管支炎	040080	1	3	誤嚥性肺炎	040081	1	リハビリあり	
							脳血管内手術	03 01		脳血管内手術	K178\$															
							脳動脈瘤頸部クリッピング等	01 02		脳動脈瘤頸部クリッピング	K177\$															
								01 02		脳動脈瘤被包術	K175\$															
								01 02		脳動脈瘤流入血管クリッピング(開頭して行うもの)	K176\$															
								01 02		脳動脈瘤流入血管クリッピング(開頭して行うもの)+動脈形成術、吻合術 頭蓋内動脈	K176\$+K6101															
01	0040	非外傷性頭蓋内血腫(非外傷性硬膜下血腫以外)	脳内出血	I61\$	0	0	JCS10未満	手術なし	99 99	手術なし		1	1	胃瘻造設術(経皮的内視鏡下胃瘻造設術、K664 腹腔鏡下胃瘻造設術を含む。)	K664	1	6	ガンマナイフによる定位放射線治療	M001-2	1	2	肺炎、急性気管支炎、急性細気管支炎	040080	0	リハビリなし	
			頭蓋内出血(非外傷性)、詳細不明	I629	1	1	JCS10以上	その他の手術あり	97 97	その他のKコード		1	1	胃瘻閉鎖術	K665	1	6	直線加速器による放射線治療 定位放射線治療の場合	M001-31	1	2	誤嚥性肺炎	040081	1	リハビリあり	
			脳アミロイド血管症	I680			穿頭脳室ドレナージ術等	02 05		穿頭脳室ドレナージ術	K145	1	1	胃瘻除去術	K665-2	1	3	人工腎臓 その他の場合	J0383	1	2	腎臓または尿路の感染症	110310			
			脳実質血管の動静脈奇形	Q280			脳血管内手術+脳動脈静脈奇形摘出術等	02 08		水頭症手術 シヤント手術	K1742															
			脳実質血管のその他の奇形	Q281				01 01		脳血管内手術+脳動脈静脈奇形摘出術	K178\$+K172															
			脳血管の動静脈奇形	Q282				01 01		脳動脈静脈奇形摘出術	K172															
			脳血管のその他の奇形	Q283				01 02		動脈形成術、吻合術 頭蓋内動脈	K6101															
								01 03		頭蓋内血腫除去術(開頭して行うもの) 脳内のもの	K1643															
								01 03		定位的脳内血腫除去術	K164-4															
								01 03		内視鏡下脳内血腫除去術	K164-5															
								01 04		機能的定位脳手術	K154\$															
								01 07		減圧開頭術 その他の場合	K1492															
01	0050	非外傷性硬膜下血腫	硬膜下出血(急性)(非外傷性)	I620	0	0	JCS10未満	手術なし	99 99	手術なし		1	1	胃瘻造設術(経皮的内視鏡下胃瘻造設術、K664 腹腔鏡下胃瘻造設術を含む。)	K664	1	3	人工腎臓 その他の場合	J0383	1	1	肺炎、急性気管支炎、急性細気管支炎	040080	0	リハビリなし	
			非外傷性硬膜外出血	I621	1	1	JCS10以上	その他の手術あり	97 97	その他のKコード		1	1	胃瘻閉鎖術	K665	1	2	中心静脈注射	G005	1	3	誤嚥性肺炎	040081	1	リハビリあり	
							慢性硬膜下血腫穿孔洗浄術等	02 02		慢性硬膜下血腫穿孔洗浄術	K164-2	1	1	胃瘻除去術	K665-2	1	1	人工呼吸	J045\$							
								02 03		穿頭術(トレバチオン)	K147															
								02 04		穿頭脳室ドレナージ術	K145															
								01 01		頭蓋内血腫除去術(開頭して行うもの) 硬膜下のもの	K1642															
01	0060	脳梗塞	脳梗塞	I63\$	0	0	JCS10未満	手術なし	99 99	手術なし		1	1	造影剤注入手技 動脈造影カテーテル法 主要血管の分枝血管を選択的に造影撮影した場合	E0033	4	9	tPA		1	2	肺炎、急性気管支炎、急性細気管支炎	040080	0	リハビリなし	
					1	1	JCS10以上	その他の手術あり	97 97	その他のKコード		3	8	エダラボン		1	2	誤嚥性肺炎	040081	1	2	腎臓または尿路の感染症	110310	1	リハビリあり	
							経皮的脳血管形成術等	02 01		経皮的脳血管形成術	K178-2	2	4	SPECT	E101	1	2	腎臓または尿路の感染症	110310							
								02 01		脳血管内手術	K178\$	2	4	PET	E101-2\$	1	2	敗血症	180010							
								02 01		経皮的選択的脳血栓・血栓溶解術	K178-3\$															
								02 01		経皮的脳血栓回収術	K178-4															
								02 01		経皮的頸動脈ステント留置術	K609-2															
								01 02		動脈形成術、吻合術 頭蓋内動脈	K6101															
								01 03		動脈血栓内膜摘出術	K609\$															
								01 04		減圧開頭術 その他の場合	K1492															

診断群分類			医療資源を最も投入した傷病名		年齢、出生時体重		手術				手術・処置等1			手術・処置等2			定義副傷病		重症度等										
MDC	コード	分類名	ICD名称	ICDコード	フラグ	年齢、出生時体重	手術岐	対応コード	フラグ	点数表名称	区分番号等	対応コード	フラグ	処置等名称	区分番号等	対応コード	フラグ	疾患名	疾患コードまたはICDコード	フラグ	重症度等								
								01	04	頭蓋内血腫除去術(開頭して行うもの)	K1643																		
								01	04	定位的脳内血腫除去術	K164-4																		
								01	04	内視鏡下脳内血腫除去術	K164-5																		
								01	04	動脈形成術、吻合術 其他の動脈	K6105																		
01	0061	一過性脳虚血発作	一過性脳虚血発作および関連症候群	G45\$	0	0	JCS10未満			99	99	手術なし	1	1	造影剤注入手技 動脈造影カテーテル法 主要血管の分枝血管を選択的に造影撮影した場合	E0033	1	4	SPECT	E101		0	リハビリなし						
					1	1	JCS10以上			97	97	手術あり						1	4	PET	E101-2\$	1	リハビリあり						
										1	4	非放射線性キセノン脳血流動態検査	E201																
01	0069	脳卒中中の続発症	脳血管疾患の続発・後遺症	I69\$	0	0	JCS10未満	手術なし		99	99	手術なし	1	1	造影剤注入手技 動脈造影カテーテル法 主要血管の分枝血管を選択的に造影撮影した場合	E0033	2	4	SPECT	E101	1	1	肺炎、急性気管支炎、急性細気管支炎	040080	0	リハビリなし			
			循環器系のその他の処置後障害、他に分類されないもの	I978	1	1	JCS10以上	手術あり		97	97	手術あり						2	4	PET	E101-2\$	1	1	誤嚥性肺炎	040081	1	リハビリあり		
										1	3	人工腎臓 其他の場合	J0383					1	1	人工腎臓 其他の場合	J0383	1	1	腎臓または尿路の感染症	110310				
										1	2	中心静脈注射	G005					1	2	中心静脈注射	G005	1	3	腎臓または尿路の感染症	110310				
										1	1	人工呼吸	J045\$					1	1	人工呼吸	J045\$								
01	0070	脳血管障害	脳血管疾患における脳の血管(性)症候群	G46\$	0	0	JCS10未満	手術なし		99	99	手術なし	1	1	造影剤注入手技 動脈造影カテーテル法 主要血管の分枝血管を選択的に造影撮影した場合	E0033	2	4	SPECT	E101	1	1	肺炎、急性気管支炎、急性細気管支炎	040080	0	リハビリなし			
			脳卒中、脳出血または脳梗塞と明示されないもの	I64	1	1	JCS10以上	手術あり		97	01	脳血管内手術	K178\$					2	4	PET	E101-2\$	1	1	誤嚥性肺炎	040081	1	リハビリあり		
			脳実質外動脈の閉塞および狭窄、脳梗塞に至らなかったもの	I65\$						97	02	頭蓋骨形成手術 頭蓋骨のみのもの	K1801					2	4	非放射線性キセノン脳血流動態検査	E201	1	1	脳性麻痺	070140				
			脳動脈の閉塞および狭窄、脳梗塞に至らなかったもの	I66\$						97	02	頭蓋骨形成手術 硬膜形成を伴うもの	K1802					1	3	人工腎臓 其他の場合	J0383	1	2	頻脈性不整脈	050070				
			脳動脈のアテローム<じゅくく粥>状>硬化(症)	I672						97	02	頭蓋骨形成手術 骨移動を伴うもの	K1803					1	2	中心静脈注射	G005	1	3	腎臓または尿路の感染症	110310				
			もやもや病<ウイリス動脈輪閉塞症>	I675						97	03	穿頭脳室ドレナージ術	K145					1	1	人工呼吸	J045\$								
			頭蓋内静脈系の非化膿性血栓症	I676						97	03	水頭症手術	K174\$																
			脳動脈炎、他に分類されないもの	I677						97	05	脳刺激装置植込術(頭蓋内電極植込術を含む。)	K181\$																
			その他の明示された脳血管疾患	I678						97	97		その他のKコード																
			脳血管疾患、詳細不明	I679																									
			他に分類される感染症および寄生虫症における脳動脈炎	I681																									
			他に分類されるその他の疾患における脳動脈炎	I682																									
			他に分類される疾患におけるその他の脳血管障害	I688																									
01	0080	脳脊髄の感染を伴う炎症	アメーバ性脳膿瘍	A066	0	0	JCS10未満	手術なし		99	99	手術なし	1	1	胃瘻造設術(経皮的内視鏡下胃瘻造設術、腹腔鏡下胃瘻造設術を含む。)	K664	4	9	ガンマグロブリン		1	2	てんかん	010230	0	リハビリなし			
			リステリア性髄膜炎および髄膜脳炎	A321	1	1	JCS10以上	手術あり		97	01	脳膿瘍全摘術	K166					1	4	インターフェロン		1	2	誤嚥性肺炎	040081	1	リハビリあり		
			髄膜炎菌性髄膜炎	A390						97	01	頭蓋内腫瘍摘出術	K167					1	2	中心静脈注射	G005	1	2	脳性麻痺	070140				
			急性灰白髄炎<ポリオ>	A80\$						97	02	水頭症手術	K174\$					1	1	人工呼吸	J045\$	1	2	2型糖尿病(糖尿病性ケトアシドーシスを除く。)	100070				
			狂犬病	A82\$						97	03	穿頭脳室ドレナージ術	K145											1	2	下部尿路疾患	11013x		
			その他の蚊媒介ウイルス(性)脳炎	A838						97	03	脳膿瘍排膿術	K150											1	2	敗血症	180010		
			蚊媒介ウイルス(性)脳炎、詳細不明	A839						97	05	減圧開頭術 其他の場合	K1492																
			その他の明示されたウイルス(性)脳炎	A858						97	06	脊椎固定術、椎弓切除術、椎弓形成術(多椎間又は多椎弓の場合を含む。)	K1425																
			中枢神経系のその他のウイルス感染症、他に分類されないもの	A88\$						97	07	脊椎固定術、椎弓切除術、椎弓形成術(多椎間又は多椎弓の場合を含む。)	K1426																
			中枢神経系の詳細不明のウイルス感染症	A89						97	08	鼻性頭蓋内合併症手術	K153																
			ヘルペスウイルス(性)髄膜炎	B003						97	09	内視鏡下鼻・副鼻腔手術Ⅲ型(選択的(複数洞)副鼻腔手術)	K340-5																
			ヘルペスウイルス(性)脳炎	B004						97	09	上顎洞篩骨洞根治手術	K358																

診断群分類			医療資源を最も投入した傷病名		年齢、出生時体重		手術				手術・処置等1				手術・処置等2				定義副傷病		重症度等				
MDC	コード	分類名	ICD名称	ICDコード	コード	年齢、出生時体重	手術分岐	対応コード	フラグ	点数表名称	区分番号等	対応コード	フラグ	処置等名称	区分番号等	対応コード	フラグ	処置等名称	区分番号等	対応コード	フラグ	疾患名	疾患コードまたはICDコード	フラグ	重症度等
			ヘルペスウイルス(性)眼疾患	B005				97	97		その他のKコード														
			水痘髄膜炎	B010																					
			水痘脳炎	B011																					
			帯状疱疹(性)脳炎	B020																					
			帯状疱疹(性)髄膜炎	B021																					
			麻疹、脳炎を合併するもの	B050																					
			麻疹、髄膜炎を合併するもの	B051																					
			風疹、神経合併症を伴うもの	B060																					
			ムンプス髄膜炎	B261																					
			ムンプス脳炎	B262																					
			カンジダ性髄膜炎	B375																					
			コクジオイデス性髄膜炎	B384																					
			フェオモコシス性脳腫瘍	B431																					
			トキソプラズマ髄膜炎	B582																					
			細菌性髄膜炎、他に分類されないもの	G00\$																					
			他に分類されるその他の感染症および寄生虫症における髄膜炎	G02\$																					
			その他および詳細不明の原因による髄膜炎	G03\$																					
			熱帯性けいこ瘧疾	G041																					
			細菌性髄膜炎および髄膜脊髄炎、他に分類されないもの	G042																					
			その他の脳炎、脊髄炎および脳脊髄炎	G048																					
			脳炎、脊髄炎および脳脊髄炎、詳細不明	G049																					
			他に分類される疾患における脳炎、脊髄炎および脳脊髄炎	G05\$																					
			頭蓋内および脊椎管内の膿瘍および肉芽腫	G06\$																					
			他に分類される疾患における頭蓋内および脊椎管内の膿瘍および肉芽腫	G07																					
			頭蓋内および脊椎管内の静脈炎および血栓(性)静脈炎	G08																					
			中枢神経系の炎症性疾患の続発・後遺症	G09																					
			その他の明示された脊髄疾患	G958																					
01	0083	結核性髄膜炎、髄膜脳炎	神経系結核	A17\$				99	99	手術なし		1	1	胃瘻造設術(経皮的内視鏡下胃瘻造設術、K664 腹腔鏡下胃瘻造設術を含む。)		1	9	ガンマグロブリン						0	リハビリなし
			他に分類される細菌性疾患における髄膜炎	G01				97	97	手術あり								1	3	人工腎臓 其他の場合	J0383			1	リハビリあり
																		1	2	中心静脈注射	G005				
																		1	1	人工呼吸	J045\$				
01	0086	プリオン病	クロイツフェルト・ヤコブ<Creutzfeldt-Jakob>病	A810				99	99	手術なし		1	1	胃瘻造設術(経皮的内視鏡下胃瘻造設術、K664 腹腔鏡下胃瘻造設術を含む。)		1	3	人工腎臓 其他の場合	J0383					0	リハビリなし
			進行性多巣性白質脳症	A812				97	97	手術あり								1	2	中心静脈注射	G005			1	リハビリあり
			中枢神経系のその他の非定型ウイルス感染症	A818														1	1	人工呼吸	J045\$				
			中枢神経系の非定型ウイルス感染症、詳細不明	A819																					
01	0089	亜急性硬化性全脳炎	亜急性硬化性全脳炎<SSPE>	A811				99	99	手術なし		1	1	胃瘻造設術(経皮的内視鏡下胃瘻造設術、K664 腹腔鏡下胃瘻造設術を含む。)		1	3	人工腎臓 其他の場合	J0383					0	リハビリなし
								97	97	手術あり								1	2	中心静脈注射	G005			1	リハビリあり
																		1	1	人工呼吸	J045\$				
01	0090	多発性硬化症	多発性硬化症	G35	0	0	JCS10未満	99	99	手術なし		1	1	胃瘻造設術(経皮的内視鏡下胃瘻造設術、K664 腹腔鏡下胃瘻造設術を含む。)		4	9	インターフェロン						0	リハビリなし
			視神経脊髄炎[デビック<Devic>病]	G360	1	1	JCS10以上	97	97	手術あり								3	5	血漿交換療法	J039			1	リハビリあり
																		1	2	中心静脈注射	G005				
																		1	1	人工呼吸	J045\$				
01	0100	脱髄性疾患(その他)	急性播種性脳炎	G040	0	0	JCS10未満	99	99	手術なし		1	1	胃瘻造設術(経皮的内視鏡下胃瘻造設術、K664 腹腔鏡下胃瘻造設術を含む。)		1	2	中心静脈注射	G005					0	リハビリなし
			急性および亜急性出血性白質脳炎[ハースト<Hurst>]	G361	1	1	JCS10以上	97	97	手術あり								1	1	人工呼吸	J045\$			1	リハビリあり

診断群分類			医療資源を最も投入した傷病名		年齢、出生時体重		手術				手術・処置等1				手術・処置等2				定義副傷病		重症度等						
MDC	コード	分類名	ICD名称	ICDコード	フラグ	年齢、出生時体重	手術岐	対応コード	フラグ	点数表名称	区分番号等	対応コード	フラグ	処置等名称	区分番号等	対応コード	フラグ	処置等名称	区分番号等	対応コード	フラグ	疾患名	疾患コードまたはICDコード	フラグ	重症度等		
			その他の明示された急性播種性脱髄疾患 急性播種性脱髄疾患、詳細不明 中枢神経系のその他の脱髄疾患	G368 G369 G37\$																							
01	0110	免疫介在性・炎症性ニューロパチー	炎症性多発(性)ニューロパチ<シ>ー	G61\$		00 0 6歳以上 06 1 6歳未満		99 99		手術なし		1 1		胃瘻造設術(経皮的内視鏡下胃瘻造設術、K664 腹腔鏡下胃瘻造設術を含む。)	4 9		ガンマグロブリン	1 1		肺炎、急性気管支炎、急性細気管支炎	040080	0		リハビリなし			
								97 01		腱移行術	K040\$		3 5		血漿交換療法	J039	1 1		誤嚥性肺炎	040081	1			リハビリあり			
								97 02		手根管開放手術	K093		1 2		中心静脈注射	G005										リハビリなし	
								97 02		関節鏡下手根管開放手術	K093-2		1 1		人工呼吸	J045\$										リハビリあり	
								97 03		神経縫合術	K182\$																
								97 04		神経剥離術	K188\$																
								97 05		神経移行術	K197																
								97 06		神経移植術	K198																
								97 97		その他のKコード																	
01	0111	遺伝性ニューロパチー	新生物関連ニューロミオパチ<シ>ーおよびニューロパチ<シ>ー 他に分類される疾患における脳神経障害 その他の単ニューロパチ<シ>ー 他に分類される疾患における単ニューロパチ<シ>ー 遺伝性および特異性ニューロパチ<シ>ー その他の多発(性)ニューロパチ<シ>ー 他に分類される疾患における多発(性)ニューロパチ<シ>ー 末梢神経系のその他の障害	G130 G53\$ G58\$ G59\$ G60\$ G62\$ G63\$ G64		00 0 6歳以上 06 1 6歳未満		99 99		手術なし		1 1		胃瘻造設術(経皮的内視鏡下胃瘻造設術、K664 腹腔鏡下胃瘻造設術を含む。)	1 2		中心静脈注射	G005								リハビリなし リハビリあり	
								97 01		腱移行術	K040\$		1 1		人工呼吸	J045\$											
								97 02		手根管開放手術	K093																
								97 02		関節鏡下手根管開放手術	K093-2																
								97 03		神経縫合術	K182\$																
								97 04		神経剥離術	K188\$																
								97 05		神経移行術	K197																
								97 06		神経移植術	K198																
								97 97		その他のKコード																	
01	0120	特異性(単)ニューロパチー	三叉神経障害 その他の脳神経障害	G50\$ G52\$			手術なし その他の手術あり	99 99		手術なし		1 1		胃瘻造設術(経皮的内視鏡下胃瘻造設術、K664 腹腔鏡下胃瘻造設術を含む。)	1 3		人工腎臓 その他の場合	J0383								リハビリなし リハビリあり	
								97 97		その他のKコード		1 1		胃瘻閉鎖術	K665	1 2		中心静脈注射	G005								
								01 01		三叉神経節後線維切截術等	K157	1 1		胃瘻除去術	K665-2	1 1		人工呼吸	J045\$								
								01 01		顔面神経減圧手術(乳様突起経由)	K159																
								01 01		顔面神経管開放術	K159-2																
								01 02		脳神経手術(開頭して行うもの)	K160																
								01 02		頭蓋内微小血管減圧術	K160-2																
								01 03		喉頭切開・截開術	K383																
								01 04		筋膜移植術	K033\$																
								01 05		喉頭粘膜下異物挿入術	K388																
								01 06		減圧開頭術	K1492																
01	0130	重症筋無力症	重症筋無力症 イートン・ランバート<Eaton-Lambert>症候群	G700 G731			手術なし 手術あり	99 99		手術なし		1 1		胃瘻造設術(経皮的内視鏡下胃瘻造設術、K664 腹腔鏡下胃瘻造設術を含む。)	4 9		ガンマグロブリン	3 5								リハビリなし リハビリあり	
								97 01		縦隔腫瘍、胸腺摘出術	K502		3 5		血漿交換療法	J039											
								97 01		拡大胸腺摘出術	K502-4		1 2		中心静脈注射	G005											
								97 01		胸腔鏡下拡大胸腺摘出術	K502-5		1 1		人工呼吸	J045\$											
								97 02		縦隔悪性腫瘍手術	K504\$																
								97 02		胸腔鏡下縦隔悪性腫瘍手術	K504-2																
								97 03		肺悪性腫瘍手術	K514\$																
								97 04		胸腔鏡下肺悪性腫瘍手術	K514-2\$																
								97 05		胸腔鏡下良性縦隔腫瘍手術	K513-2																
								97 97		その他のKコード																	
01	0140	筋疾患(その他)	中毒性神経筋障害 先天性および発育途上の筋無力症 その他の明示された神経筋障害 神経筋障害、詳細不明	G701 G702 G708 G709		00 0 15歳以上 15 1 15歳未満		99 99		手術なし		1 1		胃瘻造設術(経皮的内視鏡下胃瘻造設術、K664 腹腔鏡下胃瘻造設術を含む。)	1 2		中心静脈注射	G005								リハビリなし リハビリあり	
								97 04		創傷処理 筋肉、臓器に達するもの(長径5センチメートル未満)	K0001		1 1		人工呼吸	J045\$											
								97 04		小児創傷処理(6歳未満) 筋肉、臓器に達するもの(長径2.5センチメートル未満)	K000-21																
								97 04		小児創傷処理(6歳未満) 筋肉、臓器に達するもの(長径2.5センチメートル以上5センチメートル未満)	K000-22																

診断群分類			医療資源を最も投入した傷病名		年齢、出生時体重		手術				手術・処置等1				手術・処置等2				定義副傷病		重症度等							
MDC	コード	分類名	ICD名称	ICDコード	コード	年齢、出生時体重	手術岐	対応コード	フラグ	点数表名称	区分番号等	対応コード	フラグ	処置等名称	区分番号等	対応コード	フラグ	処置等名称	区分番号等	対応コード	フラグ	疾患名	疾患コードまたはICDコード	フラグ	重症度等			
			原発性筋障害	G71\$				97	97		その他のKコード																	
			その他のミオパチ<シ>ー	G72\$																								
			内分泌疾患における筋無力(症)症候群	G730																								
			新生物性疾患におけるその他の筋無力(症)症候群	G732																								
			他に分類されるその他の疾患における筋無力(症)症候群	G733																								
			他に分類される感染症および寄生虫症におけるミオパチ<シ>ー	G734																								
			内分泌疾患におけるミオパチ<シ>ー	G735																								
			代謝疾患におけるミオパチ<シ>ー	G736																								
			他に分類されるその他の疾患におけるミオパチ<シ>ー	G737																								
01	0155	運動ニューロン疾患等	脊髄性筋萎縮症および関連症候群	G12\$				99	99	手術なし		1	1	胃瘻造設術(経皮的内視鏡下胃瘻造設術、K664 腹腔鏡下胃瘻造設術を含む。)	1	2	中心静脈注射	G005	1	1	肺炎、急性気管支炎、急性細気管支炎	040080	0	リハビリなし				
								97	97	手術あり						1	1	人工呼吸	J045\$	1	1	誤嚥性肺炎	040081	1	リハビリあり			
01	0160	パーキンソン病	パーキンソン<Parkinson>病	G20			手術なし	99	99	手術なし		1	1	胃瘻造設術(経皮的内視鏡下胃瘻造設術、K664 腹腔鏡下胃瘻造設術を含む。)	1	4	SPECT	E101	1	1	誤嚥性肺炎	040081	0	リハビリなし				
			続発性パーキンソン<Parkinson>症候群	G21\$			手術あり	97	01	機能的定位脳手術	K154\$					1	2	中心静脈注射	G005	1	3	肺炎、急性気管支炎、急性細気管支炎	040080	1	リハビリあり			
			他に分類される疾患におけるパーキンソン<Parkinson>症候群	G22				97	01	脳刺激装置置換術(頭蓋内電極補込術を含む。)	K181\$		1	1	人工呼吸	J045\$												
								97	02	脳刺激装置置換術	K181-2																	
								97	03	脳血管内手術	K178\$																	
								97	97	その他のKコード	その他のKコード																	
01	0170	基底核等の変性疾患	ハンチントン<Huntington>病	G10			手術なし	99	99	手術なし		1	1	胃瘻造設術(経皮的内視鏡下胃瘻造設術、K664 腹腔鏡下胃瘻造設術を含む。)	1	4	SPECT	E101	1	2	誤嚥性肺炎	040081	0	リハビリなし				
			基底核のその他の変性疾患	G23\$			手術あり	97	01	機能的定位脳手術	K154\$		1	2	中心静脈注射	G005	1	2	腎臓または尿路の感染症	110310	1	1	リハビリあり					
			薬物誘発性舞蹈病	G254				97	01	脳刺激装置置換術(頭蓋内電極補込術を含む。)	K181\$		1	1	人工呼吸	J045\$												
			その他の舞蹈病	G255				97	02	脳刺激装置置換術	K181-2																	
			その他の明示された錐体外路障害および異常運動	G258				97	97	その他のKコード	その他のKコード																	
			神経系の変性疾患、詳細不明	G319																								
			多系統変性(症)	G903																								
01	0180	不随意運動	けいこ瘻>性斜頸	G243			手術なし	99	99	手術なし					1	9	A型ボツリヌス毒素								0	リハビリなし		
			眼瞼けいれん<瘻>	G245			手術あり	97	01	機能的定位脳手術	K154\$															1	リハビリあり	
			本態性振戦	G250				97	01	脳刺激装置置換術(頭蓋内電極補込術を含む。)	K181\$																	
			薬物誘発性振戦	G251				97	02	脳刺激装置置換術	K181-2																	
			その他の明示された型の振戦	G252				97	97	その他のKコード	その他のKコード																	
			ミオクローヌス	G253																								
			薬物誘発性チックおよびその他の器質的原因によるチック	G256																								
			他に分類される疾患における錐体外路障害および異常運動	G26																								
01	0190	遺伝性運動失調症	遺伝性運動失調(症)	G11\$				99	99	手術なし		1	1	胃瘻造設術(経皮的内視鏡下胃瘻造設術、K664 腹腔鏡下胃瘻造設術を含む。)	1	2	中心静脈注射	G005								0	リハビリなし	
								97	97	手術あり						1	1	人工呼吸	J045\$								1	リハビリあり
01	0200	水頭症	水頭症	G91\$			手術なし	99	99	手術なし		1	1	胃瘻造設術(経皮的内視鏡下胃瘻造設術、K664 腹腔鏡下胃瘻造設術を含む。)	1	2	中心静脈注射	G005	1	3	脳脊髄の感染を伴う炎症	010080	0	リハビリなし				
							その他の手術あり	97	97		その他のKコード	1	1	胃瘻閉鎖術	K665	1	1	人工呼吸	J045\$	1	3	肺炎、急性気管支炎、急性細気管支炎	040080	1	リハビリあり			
			水頭症手術 脳室穿破術(神経内視鏡手術によるもの)等	01 01	水頭症手術 脳室穿破術(神経内視鏡手術によるもの)	K1741		1	1	胃瘻除去術	K665-2		1	3	誤嚥性肺炎	040081												

診断群分類			医療資源を最も投入した傷病名		年齢、出生時体重		手術				手術・処置等1				手術・処置等2				定義副傷病		重症度等						
MDC	コード	分類名	ICD名称	ICDコード	コード	年齢、出生時体重	手術分岐	対応コード	フラグ	点数表名称	区分番号等	対応コード	フラグ	処置等名称	区分番号等	対応コード	フラグ	処置等名称	区分番号等	対応コード	フラグ	疾患名	疾患コードまたはICDコード	フラグ	重症度等		
01	021x	認知症	010210 アルツハイマー型認知症 アルツハイマー病の認知症 F00\$ 010211 血管性認知症 血管性認知症 F01\$ 010212 その他の認知症 他に分類されるその他の疾患の認知症 F02\$ 詳細不明の認知症 F03 010213 アルツハイマー病 アルツハイマー<Alzheimer>病 G30\$	F00\$ F01\$ F02\$ F03 G30\$				01 02 水頭症手術 シャント手術 01 03 穿頭脳室ドレナージ術 99 99 手術なし		K1742 K145		1 1 SPECT		E101	1 5 リハビリテーション	1 1 肺炎、急性気管支炎、急性細気管支炎 1 5 精神科専門療法 1 3 人工腎臓 その他の場合 1 2 中心静脈注射 1 1 人工呼吸	1 1 誤嚥性肺炎 1 1 腎臓または尿路の感染症	040080 040081 110310				0	リハビリなし リハビリあり				
01	0220	その他の変性疾患	他に分類されるその他の疾患における主に中枢神経系を障害する系統萎縮症 眼局性脳萎縮(症) 老人性脳変性、他に分類されないもの 神経系のその他の明示された変性疾患 他に分類される疾患における脊髄の亜急性連合変性症 進行性血管性白質脳症 高血圧性脳症	G138 G310 G311 G318 G320 I673 I674				99 99 手術なし 97 01 機能的定位脳手術 97 97		K154\$ その他のKコード		1 1 胃瘻造設術(経皮的内視鏡下胃瘻造設術、K664 腹腔鏡下胃瘻造設術を含む。)		E101	1 4 SPECT 1 3 人工腎臓 その他の場合 1 2 中心静脈注射 1 1 人工呼吸										0	リハビリなし リハビリあり	
01	0230	てんかん	てんかん てんかん重積(状態)	G40\$ G41\$	00 0 1歳以上 01 1 1歳未満		手術なし 手術あり	99 99 手術なし 97 01 機能的定位脳手術 97 01 顕微鏡使用によるてんかん手術(焦点切除術、側頭葉切除術、脳梁離断術) 97 01 脳切除術(開頭して行うもの) 97 01 脳切除術 97 01 脳刺激装置植込術(頭蓋内電極植込術を含む。) 97 02 迷走神経刺激装置植込術 97 02 迷走神経刺激装置交換術 97 97		K154\$ K154-2 K155 K168 K181\$ K181-4 K181-5 その他のKコード		1 1 胃瘻造設術(経皮的内視鏡下胃瘻造設術、K664 腹腔鏡下胃瘻造設術を含む。)		E101	2 4 SPECT 2 4 PET 1 2 中心静脈注射 1 1 人工呼吸	1 1 肺炎、急性気管支炎、急性細気管支炎 1 1 誤嚥性肺炎 1 2 薬疹、中毒疹 1 2 腎臓または尿路の感染症	040080 040081 080100 110310						0	リハビリなし リハビリあり			
01	0240	片頭痛、頭痛症候群(その他)	片頭痛 その他の頭痛症候群	G43\$ G44\$				99 99 手術なし 97 97 手術あり																		0	リハビリなし リハビリあり
01	0250	アルコール依存症候群	アルコール使用<飲酒>による精神および行動の障害 依存症候群 アルコール使用<飲酒>による精神および行動の障害 残遺性および発症性の精神病的障害	F102 F107				99 99 手術なし 97 97 手術あり																		0	リハビリなし リハビリあり
01	0260	ウェルニッケ脳症	ウェルニッケ<Wernicke>脳症<エッセファロパチ<シ>ーン>	E512	0 0 JCS10未満 1 1 JCS10以上			99 99 手術なし 97 97 手術あり				1 1 胃瘻造設術(経皮的内視鏡下胃瘻造設術、K664 腹腔鏡下胃瘻造設術を含む。)		G005	1 2 中心静脈注射											0	リハビリなし リハビリあり
01	0270	中毒性脳症	ボツリズム<ボツリヌス中毒> 中毒性脳症	A051 G92	0 0 JCS10未満 1 1 JCS10以上			99 99 手術なし 97 97 手術あり				1 1 胃瘻造設術(経皮的内視鏡下胃瘻造設術、K664 腹腔鏡下胃瘻造設術を含む。)		J039	1 5 血漿交換療法 1 3 人工腎臓 その他の場合 1 2 中心静脈注射 1 1 人工呼吸	J0383 G005 J045\$								0	リハビリなし リハビリあり		
01	0280	ジストニー、筋無力症	薬物誘発性ジストニー 特発性家族性ジストニー	G240 G241				99 99 手術なし 97 01 機能的定位脳手術		K154\$		1 1 胃瘻造設術(経皮的内視鏡下胃瘻造設術、K664 腹腔鏡下胃瘻造設術を含む。)		J045\$	1 9 A型ボツリヌス毒素											0	リハビリなし リハビリあり

診断群分類			医療資源を最も投入した傷病名		年齢、出生時体重		手術				手術・処置等1				手術・処置等2				定義副傷病		重症度等					
MDC	コード	分類名	ICD名称	ICDコード	フラグ	年齢、出生時体重	手術岐	対応コード	フラグ	点数表名称	区分番号等	対応コード	フラグ	処置等名称	区分番号等	対応コード	フラグ	処置等名称	区分番号等	対応コード	フラグ	疾患名	疾患コードまたはICDコード	フラグ	重症度等	
			特発性非家族性ジストニー	G242				97	02	脳刺激装置植込術(頭蓋内電極植込術を含む。)	K181\$															
			特発性口顔面ジストニー	G244				97	03	脳刺激装置交換術	K181-2															
			その他のジストニー	G248				97	97		その他のKコード															
			ジストニー、詳細不明	G249																						
01	0290	自律神経系の障害	特発性末梢性自律神経ニューロパチ<シン>	G900				99	99	手術なし		1	1	胃瘻造設術(経皮的内視鏡下胃瘻造設術、K664 腹腔鏡下胃瘻造設術を含む。)		1	3	人工腎臓 その他の場合	J0383					0	リハビリなし	
			家族性自律神経異常症[ライリー-デイ<Riley-Day>症候群]	G901				97	01	顔面神経麻痺形成手術	K011\$					1	2	中心静脈注射	G005					1	リハビリあり	
			ホルネル<Hornor>症候群	G902				97	02	眼瞼下垂症手術	K219\$					1	1	人工呼吸	J045\$							
			自律神経の異常反射	G904				97	03	交感神経節切除術 胸部	K1962															
			自律神経系のその他の障害	G908				97	04	脊髄刺激装置植込術	K190															
			自律神経系の障害、詳細不明	G909				97	05	交感神経節切除術 頸部	K1961															
								97	06	ペースメーカー移植術	K597\$															
								97	07	交感神経節切除術 腰部	K1963															
								97	97		その他のKコード															
01	0300	睡眠障害	睡眠の導入および維持の障害[不眠症]	G470				99	99	手術なし						1	1	人工呼吸	J045\$						0	リハビリなし
			過度の頓眠[過眠症]	G471				97	97	手術あり															1	リハビリあり
			睡眠・覚醒スケジュール障害	G472																						
			ナルコレプシーおよびカタレキシー	G474																						
			その他の睡眠障害	G478																						
			睡眠障害、詳細不明	G479																						
01	0310	脳の障害(その他)	髄体外路障害および異常運動、詳細不明	G259			手術なし	99	99	手術なし		1	1	胃瘻造設術(経皮的内視鏡下胃瘻造設術、K664 腹腔鏡下胃瘻造設術を含む。)		1	2	中心静脈注射	G005						0	リハビリなし
			アルコールによる神経系の変性	G312			手術あり	97	01	頭蓋内腫瘍摘出術	K167					1	1	人工呼吸	J045\$						1	リハビリあり
			他に分類される疾患における神経系のその他の明示された変性障害	G328				97	02	穿頭術(トレパナチオン)	K147															
			脳のうく囊>胞	G930				97	03	減圧開頭術 その他の場合	K1492															
			無酸素性脳損傷、他に分類されないもの	G931				97	04	水頭症手術 シャント手術	K1742															
			良性頭蓋内圧亢進症	G932				97	05	髄液漏閉鎖術	K179															
			ウイルス感染後疲労症候群	G933				97	06	脊髄刺激装置植込術	K190															
			脳圧迫	G935				97	97		その他のKコード															
			脳浮腫	G936																						
			ライ<Reye>症候群	G937																						
			脳のその他の明示された障害	G938																						
			脳の障害、詳細不明	G939																						
			他に分類される疾患における脳のその他の障害	G94\$																						
			中枢神経系のその他の障害	G96\$																						
			神経系の処置後障害、他に分類されないもの	G97\$																						
			神経系のその他の障害、他に分類されないもの	G98																						
			他に分類される疾患における神経系のその他の障害	G99\$																						
02	001x	角膜・眼及び付属器の悪性腫瘍	020011 眼瞼・結膜の悪性腫瘍				手術なし	99	99	手術なし		1	1	皮膚、皮下腫瘍摘出術(露出部)	K005\$	1	8	化学療法							0	片眼
			眼瞼の皮膚の悪性新生物、眼角を含む	C441			手術あり	97	01	眼瞼結膜悪性腫瘍手術	K216	1	1	分層植皮術	K013\$	1	6	放射線療法							1	両眼
			結膜の悪性新生物	C690				97	01	眼窩悪性腫瘍手術	K236	1	1	全層植皮術	K013-2\$	1	2	中心静脈注射	G005							
			020012 眼窩の悪性腫瘍					97	01	治療的角膜切除術	K254\$	1	1	皮弁作成術、移動術、切断術、遷延皮弁術	K015\$	1	1	人工呼吸	J045\$							
			眼窩の悪性新生物	C696				97	01	毛様体腫瘍切除術、脈絡膜腫瘍切除術	K266	1	1	動脈(皮)弁術、筋(皮)弁術	K016											
			020013 ぶどう膜の悪性黒色腫					97	02	皮膚悪性腫瘍切除術	K007\$	1	1	遊離皮弁術(顕微鏡下血管柄付きのもの) その他の場合	K0172											
			脈絡膜の悪性新生物	C693				97	02	角膜表層除去併用結膜被覆術	K257	1	1	複合組織移植術	K019											
			毛様体の悪性新生物	C694				97	02	虹彩腫瘍切除術	K265	1	1	自家遊離複合組織移植術(顕微鏡下血管柄付きのもの)	K020											
			020014 眼の悪性腫瘍(その他)					97	03	涙嚢摘出術	K203	1	1	粘膜炎移植術	K021\$											

診断群分類			医療資源を最も投入した傷病名		年齢、出生時体重		手術				手術・処置等1				手術・処置等2				定義副傷病		重症度等				
MDC	コード	分類名	ICD名称	ICDコード	フラグ	年齢、出生時体重	手術岐	対応コード	フラグ	点数表名称	区分番号等	対応コード	フラグ	処置等名称	区分番号等	対応コード	フラグ	処置等名称	区分番号等	対応コード	フラグ	疾患名	疾患コードまたはICDコード	フラグ	重症度等
			角膜の悪性新生物	C691				97	03	眼窩内容除去術	K233	1	1	粘膜弁手術	K021-2\$										
			眼および付属器の悪性新生物 眼および付属器の境界部病巣	C698				97	03	眼球摘出術	K241	1	1	組織拡張器による再建手術(一連につき)その他の場合	K0222										
			眼の悪性新生物、部位不明	C699				97	04	結膜腫瘍冷凍凝固術	K225	1	1	骨移植術(軟骨移植術を含む。)	K059\$										
								97	04	結膜肉芽腫摘除術	K225-3	1	1	リンパ節摘出術	K626\$										
								97	04	眼球摘出及び組織又は義眼台充填術	K245	1	1	脾摘出術	K711										
								97	06	網膜光凝固術 通常のもの(一連につき)	K2761														
								97	97	その他のKコード															
02	0040	網膜芽細胞腫	網膜の悪性新生物	C692			手術なし	99	99	手術なし		1	1	リンパ節摘出術	K626\$	1	8	化学療法						0	片眼
							手術あり	97	01	網膜光凝固術 通常のもの(一連につき)	K2761	1	1	脾摘出術	K711	1	6	放射線療法						1	両眼
								97	02	網膜冷凍凝固術	K277														
								97	03	眼球摘出及び組織又は義眼台充填術	K245								G005						
								97	04	眼球摘出術	K241								J045\$						
								97	05	義眼台包埋術	K243														
								97	06	眼窩内容除去術	K233														
								97	97	その他のKコード															
02	006x	眼の良性腫瘍	020061 眼瞼の良性腫瘍 眼瞼の上皮内黒色腫、眼角を含む	D031			手術なし	99	99	手術なし		1	1	分層植皮術 25平方センチメートル未満	K0131	1	6	放射線療法						0	片眼
							手術あり	97	01	皮膚、皮下腫瘍摘出術(露出部)	K005\$	1	1	全層植皮術 25平方センチメートル未満	K013-21									1	両眼
			眼瞼のメラニン細胞性母斑の良性新生物、眼角を含む	D221				97	01	虹彩腫瘍切除術	K265	1	1	皮弁作成術、移動術、切断術、遷延皮弁術 25平方センチメートル未満	K0151										
			眼瞼の皮膚の良性新生物、眼角を含む	D231				97	02	結膜嚢形成手術	K223\$														
			020062 結膜・角膜腫瘍 結膜の良性新生物	D310				97	02	毛様体腫瘍切除術、脈絡膜腫瘍切除術	K266														
			角膜の良性新生物	D311				97	03	眼瞼結膜腫瘍手術	K215-2														
			020063 虹彩・毛様体・脈絡膜・網膜腫瘍 網膜の良性新生物	D312				97	03	結膜腫瘍冷凍凝固術	K225														
			脈絡膜の良性新生物	D313				97	03	網膜光凝固術 通常のもの(一連につき)	K2761														
			毛様体の良性新生物	D314				97	04	角膜移植術	K259														
			020064 眼の良性腫瘍(その他) 眼の良性新生物、部位不明	D319				97	04	網膜冷凍凝固術	K277														
								97	05	結膜腫瘍摘出術	K225-2														
								97	97	その他のKコード															
02	0080	眼窩腫瘍	眼窩の良性新生物、部位不明	D316			手術なし	99	99	手術なし		1	1	分層植皮術 25平方センチメートル未満	K0131									0	片眼
							手術あり	97	01	眼窩内腫瘍摘出術(深在性)	K235	1	1	全層植皮術 25平方センチメートル未満	K013-21									1	両眼
								97	02	眼窩内腫瘍摘出術(表在性)	K234	1	1	皮弁作成術、移動術、切断術、遷延皮弁術 25平方センチメートル未満	K0151										
								97	05	眼窩内容除去術	K233	1	1	動脈(皮)弁術、筋(皮)弁術	K016										
								97	97	その他のKコード		1	1	複合組織移植術	K019										
												1	1	自家遊離複合組織移植術(顕微鏡下血管柄付きのもの)	K020										
												1	1	粘膜移植術	K021\$										
												1	1	骨移植術(軟骨移植術を含む。)	K059\$										
02	0100	涙嚢腫瘍	涙腺および涙管の悪性新生物	C695			手術なし	99	99	手術なし						1	8	化学療法						0	初回
			涙腺および涙管の良性新生物	D315			手術あり	97	01	皮膚、皮下腫瘍摘出術(露出部)	K005\$					1	6	放射線療法						0	片眼
								97	02	涙嚢摘出術	K203													1	再手術
								97	97	その他のKコード														1	両眼
02	0110	白内障、水晶体の疾患	老人性白内障	H25\$			手術なし	99	99	手術なし		1	1	角膜移植術	K259									0	片眼
			乳児、若年および初老期白内障	H260			手術あり	97	02	水晶体再建術	K282\$													1	両眼
			外傷性白内障	H261				97	07	後発白内障手術	K282-2														
			併発白内障	H262				97	97	その他のKコード															
			薬物誘発性白内障	H263																					
			後発白内障	H264																					
			その他の明示された白内障	H268																					
			白内障、詳細不明	H269																					
			水晶体のその他の障害	H27\$																					
			他に分類される疾患における白内障および水晶体のその他の障害	H28\$																					
			先天性水晶体奇形	Q12\$																					

診断群分類			医療資源を最も投入した傷病名		年齢、出生時体重		手術				手術・処置等1				手術・処置等2				定義副傷病		重症度等				
MDC	コード	分類名	ICD名称	ICDコード	コ ラ グ	年 齢、出 生 時 体 重	手 術 分 岐	対 応 コ ー ド	フ ラ グ	点 数 表 名 称	区 分 番 号 等	対 応 コ ー ド	フ ラ グ	処 置 等 名 称	区 分 番 号 等	対 応 コ ー ド	フ ラ グ	処 置 等 名 称	区 分 番 号 等	対 応 コ ー ド	フ ラ グ	疾 患 名	疾 患 コ ー ド ま た は ICD コ ー ド	フ ラ グ	重 症 度 等
02	0120	急性前部ぶどう膜炎	急性および亜急性虹彩毛様体炎 虹彩毛様体炎、詳細不明	H200 H209					99 99 手術なし 97 02 虹彩修復・瞳孔形成術 97 97	K269 その他のK コード														0 1	片眼 両眼
02	0130	原田病	その他の網脈絡膜の炎症	H308					99 99 手術なし 97 97 手術あり						1 5		全身麻酔							0 1	初回 再手術
02	0140	網脈絡膜炎・網脈炎・急性網脈壊死	網脈絡膜の局在性炎症 網脈絡膜の散在性炎症 後部毛様体炎 網脈絡膜の炎症、詳細不明	H300 H301 H302 H309					99 99 手術なし 97 01 網膜復位術 97 02 硝子体切除術 97 03 緑内障手術 97 97	K275 K279 K268\$ その他のK コード	1 1		水晶体再建術	K282\$	1 5		全身麻酔							0 1 1	初回 片眼 再手術 両眼
02	0150	斜視(外傷性・癒着性を除く。)	麻痺性斜視 共同性内斜視 共同性外斜視 上下斜視 間欠<歇>性斜視 その他および詳細不明の斜視 斜位 機械的斜視 その他の明示された斜視 斜視、詳細不明	H49\$ H500 H501 H502 H503 H504 H505 H506 H508 H509			手術なし 手術あり		99 99 手術なし 97 01 眼筋移動術 97 02 斜視手術 直筋の前後転法及び斜筋手術の併 施 97 03 斜視手術 斜筋手術 97 04 斜視手術 前転法及び後転法の併施 97 05 斜視手術 後転法 97 06 斜視手術 前転法 97 97	K244 K2425 K2424 K2423 K2422 K2421 その他のK コード					1 5		全身麻酔							0 1 1	初回 片眼 再手術 両眼
02	0160	網膜剥離	網膜剥離、網膜裂孔を伴うもの 漿液性網膜剥離 網膜裂孔、剥離を伴わないもの 牽引性網膜剥離 その他の網膜剥離	H330 H332 H333 H334 H335			手術なし 手術あり		99 99 手術なし 97 01 網膜復位術 97 02 硝子体茎顕微鏡下離断術 97 02 網膜付着組織を含む硝子体切除術(眼内内視鏡 を用いるもの) 97 03 増殖性硝子体網膜症手術 97 04 網膜光凝固術 97 05 網膜冷凍凝固術 97 97	K275 K280\$ K280-2 K281 K276\$ K277 その他のK コード	1 1		水晶体再建術	K282\$	1 5		全身麻酔							0 1	片眼 両眼
02	0180	糖尿病性増殖性網膜症	糖尿病(性)網膜症	H360			手術なし 手術あり		99 99 手術なし 97 01 増殖性硝子体網膜症手術 97 02 硝子体茎顕微鏡下離断術 97 02 網膜付着組織を含む硝子体切除術(眼内内視鏡 を用いるもの) 97 03 網膜光凝固術 97 97	K281 K280\$ K280-2 K276\$ その他のK コード	1 1 1 1 1 1 1 1		緑内障手術 毛様体光凝固術 毛様体冷凍凝固術 水晶体再建術	K268\$ K271 K272 K282\$	1 5 1 3		全身麻酔 人工腎臓 その他の 場合	J0383					0 1	片眼 両眼	
02	0190	未熟児網膜症	未熟児網膜症	H351			手術なし 手術あり		99 99 手術なし 97 01 網膜光凝固術 その他特殊なもの(一連につき) 97 02 増殖性硝子体網膜症手術 97 03 網膜冷凍凝固術 97 04 網膜復位術 97 97	K2762 K281 K277 K275 その他のK コード					1 5		全身麻酔						0 1	片眼 両眼	
02	0200	黄斑、後極変性	黄斑および後極の変性 網膜障害、詳細不明	H353 H359			手術なし 手術あり		99 99 手術なし 97 01 黄斑下手術 97 02 硝子体茎顕微鏡下離断術 網膜付着組織を含 むもの 97 02 網膜付着組織を含む硝子体切除術(眼内内視鏡 を用いるもの) 97 03 硝子体茎顕微鏡下離断術 その他のもの 97 04 増殖性硝子体網膜症手術 97 05 網膜光凝固術 97 97	K277-2 K2801 K280-2 K2802 K281 K276\$ その他のK コード	1 1		水晶体再建術	K282\$	4 9 4 9 3 8 2 7 1 5		アフリベルセプト ラニズマブ ベガブタニブナトリウ ム ベルテポルフィン 全身麻酔					0 1	片眼 両眼		
02	0210	網膜血管閉塞症	網膜血管閉塞症	H34\$			手術なし		99 99 手術なし			1 2		緑内障手術	K268\$	1 5		全身麻酔					0	片眼	

診断群分類			医療資源を最も投入した傷病名		年齢、出生時体重		手術				手術・処置等1			手術・処置等2			定義副傷病		重症度等						
MDC	コード	分類名	ICD名称	ICDコード	コ ラ グ	年 齢、出 生 時 体 重	手 術 分 岐	対 応 コ ド	フ ラ グ	点 数 表 名 称	区 分 番 号 等	対 応 コ ド	フ ラ グ	処 置 等 名 称	区 分 番 号 等	対 応 コ ド	フ ラ グ	処 置 等 名 称	区 分 番 号 等	対 応 コ ド	フ ラ グ	疾 患 名	疾 患 コ ド ま た は ICD コ ド	フ ラ グ	重 症 度 等
			背景網膜症および網膜血管変化 その他の増殖性網膜症	H350 H352			その他の手術あり	97 02	硝子体茎頭微鏡下離断術 網膜付着組織を含むもの	K2801	1	1	水晶体再建術	K282\$										1	両眼
			緑内障の疑い 原発開放隅角緑内障 原発閉塞隅角緑内障 眼の外傷に続発する緑内障 眼の炎症に続発する緑内障 その他の眼疾患に続発する緑内障 薬物による続発緑内障 その他の緑内障 緑内障、詳細不明 内分泌、栄養および代謝疾患における緑内障 他に分類されるその他の疾患における緑内障 眼球の変性病態 前眼部の先天奇形 先天(性)緑内障	H400 H401 H402 H403 H404 H405 H406 H408 H409 H420 H428 H445 Q13\$ Q150			手術なし 手術あり	99 99 97 04	手術なし 緑内障手術 虹彩切除術	K282\$ K2681	1	1	水晶体再建術	K282\$	1	3	人工腎臓 その他の場合	J0383					0 1	片眼 両眼	
02	0220	緑内障	眼瞼下垂 先天(性)眼瞼下垂	H024 Q100			手術なし 手術あり	99 99 97 01	手術なし 眼瞼下垂症手術	K219\$ K244					1	5	全身麻酔						0 1	片眼 両眼	
02	0230	眼瞼下垂	硝子体の障害	H43\$			手術なし 手術あり	99 99 97 01	手術なし 増殖性硝子体網膜症手術	K281 K280\$	1	1	水晶体再建術	K282\$									0 1	片眼 両眼	
02	0240	硝子体疾患	トラコーマ クラミア結膜炎 アデノウイルスによる結膜炎 急性流行性出血性結膜炎(エンテロウイルス性) その他のウイルス(性)結膜炎 ウイルス(性)結膜炎、詳細不明 結膜炎 結膜のその他の障害 他に分類される疾患における結膜の障害	A71\$ A740 B301 B303 B308 B309 H10\$ H11\$ H13\$			手術なし 手術あり	99 99 97 01	手術なし 翼状片手術(弁の移植を要するもの)	K224 K223\$ K221\$														0 1	片眼 両眼
02	0250	結膜の障害	強膜の障害	H15\$			手術なし 手術あり	99 99 97 01	手術なし 強膜移植術	K260 その他のKコード													0 1	片眼 両眼	
02	0270	強膜の障害	アデノウイルスによる角結膜炎 角膜炎 角膜瘻および混濁 角膜のその他の障害 他に分類される疾患における強膜および角膜の障害	B300 H16\$ H17\$ H18\$ H19\$			手術なし 手術あり	99 99 97 01	手術なし 角膜移植術	K259 K248													0 1	片眼 両眼	
02	0280	角膜の障害	硝子体切除術(眼内内視鏡を用いるもの) 硝子体切除術 網膜付着組織を含む硝子体切除術(眼内内視鏡を用いるもの) 硝子体切除術 網膜冷凝固術 その他のKコード 増殖性硝子体網膜症手術 虹彩切除術 虹彩光凝固術 毛様体光凝固術 緑内障手術 流出路再建術 緑内障手術 遮断手術 緑内障手術 線内障治療用インプラント挿入術(プレートのないもの) 緑内障手術 線内障治療用インプラント挿入術(プレートのあるもの) 毛様体冷凝固術 隅角光凝固術 虹彩修復・瞳孔形成術 眼球摘出術 眼球内容除去術 義眼台包埋術 その他のKコード	K280-2 K2802 K2762 K279 K277 その他のKコード K281 K2681 K270 K271 K2682 K2683 K2684 K2685 K272 K273 K269 K241 K239 K243 その他のKコード																				0 1	片眼 両眼

診断群分類			医療資源を最も投入した傷病名		年齢、出生時体重		手術				手術・処置等1				手術・処置等2				定義副傷病		重症度等							
MDC	コード	分類名	ICD名称	ICDコード	コード	年齢、出生時体重	手術分岐	対応コード	フラグ	点数表名称	区分番号等	対応コード	フラグ	処置等名称	区分番号等	対応コード	フラグ	処置等名称	区分番号等	対応コード	フラグ	疾患名	疾患コードまたはICDコード	フラグ	重症度等			
										97 04 角膜切開術 97 06 角膜潰瘍結膜被覆術 97 07 角膜表層除去併用結膜被覆術 97 08 治療的角膜切除術 97 09 強角膜瘻孔閉鎖術 97 10 角膜形成手術 97 11 瞼縁縫合術(瞼板縫合術を含む。) 97 97 その他のKコード	K250 K256 K257 K254\$ K255 K261 K207 その他のKコード																	
02	0290	涙器の疾患	涙道の急性および詳細不明の炎症 涙道の慢性炎症 涙道の狭窄および不全 涙道におけるその他の変化	H043 H044 H045 H046			手術なし 手術あり	99 99 97 01 97 01 97 02 97 03 97 04 97 05 97 06 97 07 97 08 97 97	手術なし 涙嚢鼻腔吻合術 眼瞼癒着切開術 涙点、涙小管形成術 涙点プラグ挿入術、涙点閉鎖術 涙管チューブ挿入術 涙嚢切開術 先天性鼻涙管閉塞開放術 涙嚢摘出術 涙小管形成手術	K204 K209 K199 K200-2 K202\$ K200 K201 K203 K206 その他のKコード														0 0 1 1	初回片眼 再手術 両眼			
02	0320	眼瞼、涙器、眼窩の疾患	麦粒腫および霰粒腫 眼瞼のその他の炎症 眼瞼内反(症)および(眼瞼)睫毛乱生(症) 眼瞼外反(症) 兔眼 眼瞼皮膚しこり>線症 眼瞼機能のその他の障害 眼瞼扁平黄色腫<黄色板症> 眼瞼および眼周囲のその他の変性障害 眼瞼のその他の明示された障害 眼瞼の障害、詳細不明 他に分類される疾患における眼瞼の障害 涙腺炎 涙腺のその他の障害 流涙 涙器のその他の障害 涙器の障害、詳細不明 眼窩の急性炎症 眼窩の慢性炎症性障害 眼球突出 眼窩の変形 眼球陥入<陥凹> 眼窩のその他の障害 眼窩の障害、詳細不明 他に分類される疾患における涙器の障害 他に分類される疾患における眼窩の奇生虫症 他に分類される疾患における眼窩のその他の障害	H00\$ H01\$ H020 H021 H022 H023 H025 H026 H027 H028 H029 H03\$ H040 H041 H042 H048 H049 H050 H051 H052 H053 H054 H058 H059 H060 H061 H063		手術なし 手術あり	99 99 97 01 97 02 97 03 97 04 97 05 97 06 97 06 97 07 97 08 97 09 97 10 97 11 97 12 97 12 97 13 97 14 97 97	手術なし 眼瞼内反症手術 瞼縁縫合術(瞼板縫合術を含む。) 麦粒腫切開術 眼瞼癒着切開術 睫毛電気分解術(毛根破壊) マイボーム腺梗塞摘出術、マイボーム腺切開術 霰粒腫摘出術 瞼板切開術(巨大霰粒腫摘出) 眼瞼外反症手術 皮膚、皮下腫瘍摘出術(露出部) 瘻管拘縮形成手術 顔面 兔眼矯正術 分層植皮術 全層植皮術 眼瞼下垂症手術 眼窩縁形成手術(骨移植によるもの) その他のKコード	K217\$ K207 K208 K209 K211 K213 K214 K215 K218 K005\$ K0101 K212 K013\$ K013-2\$ K219\$ K237 その他のKコード	1 5	全身麻酔														0 1	片眼 両眼		
02	0325	甲状腺機能異常性眼球突出(症)	甲状腺機能異常性眼球突出(症)	H062				99 99 97 97	手術なし 手術あり															0 1	片眼 両眼			
02	0340	虹彩毛様体炎、虹彩・毛様体の障害	慢性虹彩毛様体炎 水晶体原性虹彩毛様体炎 その他の虹彩毛様体炎 虹彩および毛様体のその他の障害 他に分類される疾患における虹彩および毛様体の障害	H201 H202 H208 H21\$ H22\$			手術なし 手術あり	99 99 97 02 97 03 97 04 97 97	手術なし 線内障手術 硝子体切除術 硝子体置換術 その他のKコード	K268\$ K279 K284 その他のKコード	1 1	水晶体再建術	K282\$	1 5	全身麻酔									0 1	片眼 両眼			

診断群分類			医療資源を最も投入した傷病名		年齢、出生時体重		手術				手術・処置等1			手術・処置等2			定義副傷病		重症度等		
MDC	コード	分類名	ICD名称	ICDコード	フラグ	年齢、出生時体重	手術分岐	対応コード	フラグ	点数表名称	区分番号等	対応コード	フラグ	処置等名称	区分番号等	対応コード	フラグ	疾患名	疾患コードまたはICDコード	フラグ	重症度等
			口唇、口腔および咽頭の上皮内癌	D000				97	03	食道ステント留置術	K522-2										
			030011 唾液腺の悪性腫瘍					97	03	血管結紮術	K607\$										
			耳下腺の悪性新生物	C07				97	03	胃瘻造設術(経皮的内視鏡下胃瘻造設術、腹腔鏡下胃瘻造設術を含む。)	K664										
			その他および部位不明の大唾液腺の悪性新生物	C08\$				97	97		その他のKコード										
			030012 上咽頭の悪性腫瘍				頭部悪性腫瘍手術等	01	01	頭部悪性腫瘍手術	K470										
			鼻<上>咽頭の悪性新生物	C11\$				01	01	皮膚悪性腫瘍切除術 広汎切除	K0071										
			030013 中咽頭の悪性腫瘍					01	01	皮膚悪性腫瘍切除術 単純切除	K0072										
			舌根<基底>部の悪性新生物	C01				01	01	広範囲頭蓋底腫瘍切除・再建術	K151-2										
			軟口蓋の悪性新生物	C051				01	01	頭皮、頭蓋骨悪性腫瘍手術	K162										
			口蓋垂の悪性新生物	C052				01	01	眼窩悪性腫瘍手術	K236										
			扁桃の悪性新生物	C08\$				01	01	耳介悪性腫瘍手術	K293										
			中咽頭の悪性新生物	C10\$				01	01	外耳道悪性腫瘍手術(悪性外耳道炎手術を含む。)	K294										
			030014 下咽頭の悪性腫瘍					01	01	中耳悪性腫瘍手術 切除	K3141										
			梨状陥凹<洞>の悪性新生物	C12				01	01	中耳悪性腫瘍手術 側頭骨摘出術	K3142										
			下咽頭の悪性新生物	C13\$				01	01	鼻副鼻腔悪性腫瘍手術	K343\$										
			030015 喉頭の悪性腫瘍					01	01	咽頭悪性腫瘍手術(軟口蓋悪性腫瘍手術を含む。)	K374										
			喉頭の悪性新生物	C32\$				01	01	上咽頭悪性腫瘍手術	K376										
			喉頭の上皮内癌	D020				01	01	副咽頭間隙悪性腫瘍摘出術	K379-2\$										
			030016 鼻腔・副鼻腔の悪性腫瘍					01	01	喉頭悪性腫瘍手術	K394\$										
			鼻腔の悪性新生物	C300				01	01	喉頭、下咽頭悪性腫瘍手術(頭部、胸部、腹部等の操作による再建を含む。)	K395										
			副鼻腔の悪性新生物	C31\$				01	01	口腔底悪性腫瘍手術	K410										
			頭蓋骨および顔面骨の悪性新生物	C410				01	01	頬粘膜悪性腫瘍手術	K412										
			030017 転移性頭部悪性腫瘍					01	01	舌悪性腫瘍手術 切除	K4151										
			頭部、顔面および頸部リンパ節の悪性新生物	C770				01	01	舌悪性腫瘍手術 亜全摘	K4152										
			030018 聴覚の悪性腫瘍					01	01	口唇悪性腫瘍手術	K422										
			中耳の悪性新生物	C301				01	01	頬悪性腫瘍手術	K424										
			耳および外耳道の皮膚の悪性新生物	C442				01	01	口腔、頬、顔面悪性腫瘍切除術	K425										
			030019 頭頸部悪性腫瘍(その他)					01	01	下顎骨悪性腫瘍手術	K439\$										
			口唇の悪性黒色腫	C430				01	01	上顎骨悪性腫瘍手術	K442\$										
			眼瞼の悪性黒色腫、眼角を含む	C431				01	01	顎下腺悪性腫瘍手術	K455										
			耳および外耳道の悪性黒色腫	C432				01	01	耳下腺悪性腫瘍手術 切除	K4581										
			その他および部位不明の顔面の悪性黒色腫	C433				01	01	耳下腺悪性腫瘍手術 全摘	K4582										
			頭皮および頸部の悪性黒色腫	C434				01	01	頸部郭清術	K469\$										
			口唇の皮膚の悪性新生物	C440				01	01	縦隔郭清術	K503										
			その他および部位不明の顔面の皮膚の悪性新生物	C443				01	01	リンパ節群郭清術 顎下部又は舌下部(浅在性)	K6271										
			頭皮および頸部の皮膚の悪性新生物	C444				01	01	リンパ節群郭清術 頭部(深在性)	K6272										
			頭部、顔面および頸部の末梢神経の悪性新生物	C470				01	01	リンパ節群郭清術 鎖骨上高及び低下	K6273										
			頭部、顔面および頸部の結合組織および軟部組織の悪性新生物	C490																	
			その他および部位不明の悪性新生物 頭部、顔面および頸部の悪性新生物	C760																	
			中耳および呼吸器系のその他の部位の上皮内癌	D023																	
			耳および外耳道の上皮内黒色腫	D032																	
			耳および外耳道の皮膚の上皮内癌	D042																	
03	0150	耳・鼻・口腔・咽頭・大唾液腺の腫瘍	口唇の良性新生物	D100			手術なし	99	99	手術なし		1	1	顔面神経麻痺形成手術	K011\$						
			舌の良性新生物	D101			手術あり	97	01	喉頭腫瘍摘出術 直達鏡によるもの	K3932	1	1	分層植皮術	K013\$						
			口(腔)底の良性新生物	D102				97	01	耳下腺腫瘍摘出術 耳下腺深葉摘出術	K4572	1	1	全層植皮術	K013-2\$						
			口腔のその他および部位不明の良性新生物	D103				97	02	鼻副鼻腔腫瘍摘出術	K342	1	1	皮弁作成術、移動術、切断術、遷延皮弁術	K0151						
			扁桃の良性新生物	D104				97	02	口蓋腫瘍摘出術	K406\$	1	1	皮弁作成術、移動術、切断術、遷延皮弁術	K0152						

診断群分類			医療資源を最も投入した傷病名		年齢、出生時体重		手術				手術・処置等1			手術・処置等2			定義副傷病		重症度等			
MDC	コード	分類名	ICD名称	ICDコード	コード	年齢、出生時体重	手術岐	対応コード	フラグ	点数表名称	区分番号等	対応コード	フラグ	処置等名称	区分番号等	対応コード	フラグ	疾患名	疾患コードまたはICDコード	フラグ	重症度等	
			中咽頭のその他の部位の良性新生物	D105			97 02			口腔底腫瘍摘出術	K409	1 1		皮弁作成術、移動術、切断術、遷延皮弁術 100平方センチメートル以上	K0153							
			鼻く上>咽頭の良性新生物	D106			97 02			舌腫瘍摘出術 その他のもの	K4132	1 1		動脈(皮)弁術、筋(皮)弁術	K016							
			下咽頭の良性新生物	D107			97 02			口唇腫瘍摘出術	K421\$	1 1		複合組織移植術	K019							
			咽頭の良性新生物、部位不明	D109			97 02			類腫瘍摘出術	K423\$	1 1		自家遊離複合組織移植術(顕微鏡下血管 柄付きのもの)	K020							
			大唾液腺の良性新生物	D11\$			97 02			耳下腺腫瘍摘出術 耳下腺浅葉摘出術	K4571	1 1		粘膜移植術	K021\$							
			中耳、鼻腔および副鼻腔の良性新生物	D140			97 03			舌根甲状腺腫摘出術	K414	1 1		粘膜弁手術 4平方センチメートル未満	K021-21							
			喉頭の良性新生物	D141			97 03			舌下腺腫瘍摘出術	K452	1 1		粘膜弁手術 4平方センチメートル以上	K021-22							
			口唇、口腔および咽頭の性状不詳または不明の新生物	D370			97 03			顎下腺腫瘍摘出術	K453	1 1		神経縫合術 その他のもの	K1822							
			その他の呼吸器の性状不詳または不明の新生物	D385			97 03			顎下腺摘出術	K454	1 1		神経移行術	K197							
			舌下静脈瘤	I860			97 97			その他のK コード		1 1		神経移植術	K198							
												1 1		喉頭形成手術	K400\$							
												1 1		血管移植術、バイパス移植術 頭、頸部動脈	K6144							
03	0180	口内炎、口腔疾患	口内炎および関連病変	K12\$	00 0	6歳以上	手術なし	99 99		手術なし												
			口唇および口腔粘膜のその他の疾患	K13\$	06 1	6歳未満	手術あり	97 97		手術あり												
03	0190	唾液腺炎、唾液腺腫瘍	唾液腺炎	K112			手術なし	99 99		手術なし												
			唾液腺腫瘍	K113			手術あり	97 97		手術あり												
03	0200	腺内唾石	唾石症	K115				99 99		手術なし												
								97 97		手術あり												
03	0220	ガマ腫	唾液腺粘液のうく囊<胞<腫>	K116				99 99		手術なし												
								97 97		手術あり												
03	0230	扁桃、アデノイドの慢性疾患	扁桃およびアデノイドの慢性疾患	J35\$	00 0	6歳以上		99 99		手術なし												
					06 1	6歳未満		97 01		口蓋扁桃手術	K377\$											
								97 02		アデノイド切除術	K370											
								97 97		その他のK コード												
03	0240	扁桃周囲膿瘍、急性扁桃炎、急性咽頭喉頭炎	扁桃周囲膿瘍	J36	00 0	6歳以上	手術なし	99 99		手術なし						1 1	人工呼吸	J045\$				
			その他のワンサン<Vincent>感染症	A691	06 1	6歳未満	その他の手術あり	97 97		その他のK コード												
			急性扁桃炎	J03\$			扁桃周囲膿瘍切開術等	01 01		扁桃周囲膿瘍切開術	K368											
			急性喉頭炎および気管炎	J04\$				01 01		咽後膿瘍切開術	K367											
			急性閉塞性喉頭炎[クループ]および喉頭蓋炎	J05\$				01 01		深頸部膿瘍切開術	K384-2											
			咽後および副咽頭間隙膿瘍	J390				01 01		縦隔切開術 頸部からのもの、経食道によるもの	K502-21											
			咽頭のその他の膿瘍	J391				01 01		胸腔鏡下縦隔切開術	K502-3											
			咽頭のその他の疾患	J392				01 02		皮膚切開術	K001\$											
			上気道過敏反応、部位不明	J393				01 05		気管切開術	K386											
			上気道の疾患、詳細不明	J399				01 05		血管塞栓術(頭部、胸腔、腹腔内血管等)	K615\$											
03	0245	伝染性単核球症	伝染性単核球症	B27\$				99 99		手術なし												
								97 97		手術あり												
03	0250	睡眠時無呼吸	睡眠時無呼吸	G473			手術なし	99 99		手術なし		1 1		終夜睡眠ポリグラフィ	D237\$							
							手術あり	97 01		軟口蓋形成手術	K407-2											
								97 01		口唇裂形成手術(片側) 口唇のみの場合	K4261											
								97 02		口蓋扁桃手術	K377\$											
								97 03		上顎骨形成術 単純な場合	K4431											
								97 03		上顎骨形成術 複雑な場合及び2次的再建の場合	K4432											
								97 03		上顎骨形成術 骨移動を伴う場合	K4433											
								97 04		下顎骨形成術 おとがい形成の場合	K4441											
								97 04		下顎骨形成術 短縮又は伸長の場合	K4442											
								97 04		下顎骨形成術 再建の場合	K4443											
								97 04		下顎骨形成術 骨移動を伴う場合	K4444											
								97 04		下顎骨延長術	K444-2\$											

診断群分類			医療資源を最も投入した傷病名		年齢、出生時体重		手術				手術・処置等1				手術・処置等2				定義副傷病		重症度等				
MDC	コード	分類名	ICD名称	ICDコード	コード	年齢、出生時体重	手術分岐	対応コード	フラグ	点数表名称	区分番号等	対応コード	フラグ	処置等名称	区分番号等	対応コード	フラグ	処置等名称	区分番号等	対応コード	フラグ	疾患名	疾患コードまたはICDコード	フラグ	重症度等
								97	97		その他のKコード														
03	0270	上気道炎	ウイルス(性)咽頭結膜炎 急性鼻咽頭炎[かぜ]＜感冒＞ 急性咽頭炎 多部位および部位不明の急性上気道感染症 慢性鼻炎、鼻咽頭炎および咽頭炎	B302 J00 J02\$ J06\$ J31\$	00 0 06 1	6歳以上 6歳未満		99 97	99 97	手術なし 手術あり															
03	0280	声帯ポリープ、結節	声帯および喉頭のポリープ 声帯結節	J381 J382				99 97	99 97	手術なし 手術あり														0 1	片側 両側
03	0290	声帯麻痺	声帯および喉頭の麻痺	J380			手術なし 手術あり	99 97	99 97	手術なし 手術あり															
03	0300	声帯の疾患(その他)	喉頭の性状不詳または不明の新生物 声帯のその他の疾患 喉頭浮腫 喉頭けいれん＜痙攣＞ 喉頭狭窄 喉頭のその他の疾患	D380 J383 J384 J385 J386 J387			手術なし その他の手術あり	99 97	99 97	手術なし その他の手術あり	その他のKコード														
03	0320	鼻中隔彎曲症	鼻中隔彎曲症	J342				99 97 97	99 01 97	手術なし 鼻中隔矯正術	K347 その他のKコード														
03	0330	急性副鼻腔炎	急性副鼻腔炎	J01\$			手術なし 手術あり	99 97	99 01	手術なし 内視鏡下鼻・副鼻腔手術Ⅱ型(副鼻腔単洞手術)	K340-4 K347														
								97	01	鼻中隔矯正術	K347														
								97	01	鼻内上顎洞根治手術	K352-2														
								97	01	鼻内篩骨洞根治手術	K353														
								97	01	鼻内蝶形洞根治手術	K357														
								97	02	内視鏡下鼻・副鼻腔手術Ⅲ型(選択的(複数洞)副鼻腔手術)	K340-5														
								97	02	内視鏡下鼻・副鼻腔手術Ⅳ型(汎副鼻腔手術)	K340-6														
								97	02	上顎洞篩骨洞根治手術	K358														
								97	02	前頭洞篩骨洞根治手術	K359														
								97	02	篩骨洞蝶形洞根治手術	K360														
								97	02	上顎洞篩骨洞蝶形洞根治手術	K361														
								97	02	上顎洞篩骨洞前頭洞根治手術	K362														
								97	02	汎副鼻腔根治手術	K364														
								97	97		その他のKコード														
03	0340	血管運動性鼻炎、アレルギー性鼻炎＜鼻アレルギー＞	血管運動性鼻炎およびアレルギー性鼻炎＜鼻アレルギー＞	J30\$				99	99	手術なし															
								97	01	粘膜炎下鼻甲介骨切除術	K339														
								97	01	経鼻腔的翼突管神経切除術	K344														
								97	01	経上顎洞的翼突管神経切除術	K365														
								97	02	鼻甲介切除術 その他のもの	K3382														
								97	03	鼻腔粘膜焼灼術	K331														
								97	03	下甲介粘膜焼灼術	K331-2														
								97	03	下甲介粘膜レーザー焼灼術(両側)	K331-3														
								97	03	鼻甲介切除術 高周波電気凝固法によるもの	K3381														
								97	97		その他のKコード														
03	0350	慢性副鼻腔炎	慢性副鼻腔炎	J32\$				99	99	手術なし														0 1	片側 両側
								97	01	内視鏡下鼻・副鼻腔手術Ⅰ型(副鼻腔自然口開窓術)	K340-3														
								97	01	内視鏡下鼻・副鼻腔手術Ⅱ型(副鼻腔単洞手術)	K340-4														
								97	01	上顎洞開窓術	K349														
								97	01	鼻内篩骨洞根治手術	K353														
								97	01	鼻内前頭洞根治手術	K355														
								97	01	鼻内蝶形洞根治手術	K357														
								97	02	内視鏡下鼻・副鼻腔手術Ⅲ型(選択的(複数洞)副鼻腔手術)	K340-5														

診断群分類			医療資源を最も投入した傷病名		年齢、出生時体重		手術				手術・処置等1			手術・処置等2			定義副傷病		重症度等										
MDC	コード	分類名	ICD名称	ICDコード	コ ラ グ	年 齢 、 出 生 時 体 重	手術 分 岐	対 応 コ ー ド	フ ラ グ	点数表名称	区 分 番 号 等	対 応 コ ー ド	フ ラ グ	処 置 等 名 称	区 分 番 号 等	対 応 コ ー ド	フ ラ グ	処 置 等 名 称	区 分 番 号 等	対 応 コ ー ド	フ ラ グ	疾患名	疾患 コ ー ド また は ICD コ ー ド	フ ラ グ	重 症 度 等				
										97 02 内視鏡下鼻・副鼻腔手術Ⅳ型(汎副鼻腔手術) 97 02 上顎洞根治手術 97 02 鼻内上顎洞根治手術 97 02 副鼻腔炎術後後出血止血法 97 02 鼻外前頭洞手術 97 02 上顎洞篩骨洞根治手術 97 02 前頭洞篩骨洞根治手術 97 02 篩骨洞蝶形洞根治手術 97 02 上顎洞篩骨洞蝶形洞根治手術 97 02 上顎洞篩骨洞前頭洞根治手術 97 02 前頭洞篩骨洞蝶形洞根治手術 97 02 汎副鼻腔根治手術 97 97	K340-6 K352 K352-2 K352-3 K356-2 K358 K359 K360 K361 K362 K363 K364 その他のK コード																		
03	0360	副鼻腔囊胞、鼻前庭囊胞	鼻および副鼻腔の、のうま>胞および粘液のうま>胞<腫> 鼻および副鼻腔のその他の明示された障害	J341 J348						99 99 手術なし 97 01 鼻甲介切除術 その他のもの 97 01 鼻茸摘出術 97 01 内視鏡下鼻・副鼻腔手術Ⅰ型(副鼻腔自然口開窓術) 97 01 上顎洞開窓術 97 02 鼻前庭囊胞摘出術 97 02 内視鏡下鼻・副鼻腔手術Ⅱ型(副鼻腔単洞手術) 97 02 鼻中隔矯正術 97 02 上顎洞根治手術 97 02 鼻内上顎洞根治手術 97 02 副鼻腔炎術後後出血止血法 97 02 術後性上顎囊胞摘出術 97 03 鼻内篩骨洞根治手術 97 03 鼻内前頭洞根治手術 97 04 内視鏡下鼻・副鼻腔手術Ⅲ型(選択的(複数洞)副鼻腔手術) 97 04 内視鏡下鼻・副鼻腔手術Ⅳ型(汎副鼻腔手術) 97 04 鼻外前頭洞手術 97 04 鼻内蝶形洞根治手術 97 04 上顎洞篩骨洞根治手術 97 04 前頭洞篩骨洞根治手術 97 04 篩骨洞蝶形洞根治手術 97 04 上顎洞篩骨洞前頭洞根治手術 97 04 汎副鼻腔根治手術 97 97	K3382 K340 K340-3 K349 K337 K340-4 K347 K352 K352-2 K352-3 K435 K353 K355 K340-5 K340-6 K356-2 K357 K358 K359 K360 K362 K364 その他のK コード																		
03	0370	鼻ポリープ	鼻ポリープ	J33\$						99 99 手術なし 97 01 鼻茸摘出術 97 01 内視鏡下鼻・副鼻腔手術Ⅰ型(副鼻腔自然口開窓術) 97 02 上顎洞性後鼻孔ポリープ切除術 97 97	K340 K340-3 K341 その他のK コード																		
03	0380	鼻出血	鼻出血	R040						99 99 手術なし 97 01 経上顎洞的頸動脈結紮術 97 02 鼻腔粘膜焼灼術 97 02 下甲介粘膜焼灼術 97 02 下甲介粘膜レーザー焼灼術(両側) 97 02 鼻甲介切除術 高周波電気凝固法によるもの 97 97	K362-2 K331 K331-2 K331-3 K3381 その他のK コード																		
03	0390	顔面神経障害	顔面神経障害	G51\$			手術なし			99 99 手術なし																			
							手術あり			97 01 顔面神経麻痺形成手術 動的なもの 97 02 顔面神経麻痺形成手術 静的なもの 97 03 顔面神経減圧手術(乳様突起経由) 97 03 顔面神経管開放術 97 04 兎眼矯正術 97 97	K0112 K0111 K159 K159-2 K212 その他のK コード	1 1 1 1 1 1	1 1 1 1 1 1	皮膚作成術、移動術、切断術、遷延皮弁術 複合組織移植術 自家遊離複合組織移植術(顕微鏡下血管柄付きのもの) 筋膜移植術 その他のもの 骨移植術(軟骨移植術を含む。) 神経縫合術 その他のもの 神経移植術	K015\$ K019 K020 K0332 K059\$ K1822 K198														

診断群分類			医療資源を最も投入した傷病名		年齢、出生時体重		手術				手術・処置等1				手術・処置等2				定義副傷病		重症度等					
MDC	コード	分類名	ICD名称	ICDコード	コード	年齢、出生時体重	手術分岐	対応コード	フラグ	点数表名称	区分番号等	対応コード	フラグ	処置等名称	区分番号等	対応コード	フラグ	処置等名称	区分番号等	対応コード	フラグ	疾患名	疾患コードまたはICDコード	フラグ	重症度等	
03	0400	前庭機能障害	メニエール<Meniere>病 良性発作性めまい<眩暈(症)> 前庭神経炎 その他の末梢性めまい<眩暈(症)> その他の前庭機能障害 前庭機能障害、詳細不明	H810 H811 H812 H813 H818 H819			手術なし 手術あり	99 97	99 01	手術なし 内リンパ嚢開放術 内耳閉塞術 迷路摘出術				K323 K321 K325\$ その他のKコード												
03	0410	めまい(末梢前庭以外)	中枢性めまい<眩暈(症)>	H814						99 99 手術なし 97 97 手術あり																
03	0425	聴覚の障害(その他)	迷路瘻(乳) 騒音による内耳障害 伝音および感音難聴 聴器毒性難聴 老人性難聴 ろうあ<聾啞>、他に分類されないもの その他の明示された難聴 難聴、詳細不明 耳のその他の障害、他に分類されないもの 他に分類される疾患における耳のその他の障害	H831 H833 H90\$ H910 H911 H913 H918 H919 H93\$ H94\$			手術なし 手術あり	99 97	99 01	手術なし 人工内耳植込術 乳突削開術 乳突充填術 鼓膜穿孔閉鎖術(一連につき) 中耳根治手術 鼓膜形成手術 鼓室形成手術 アブミ骨摘出術・可動化手術 内耳閉鎖術																
03	0428	突発性難聴	突発性難聴(特発性)	H912						99 99 手術なし 97 97 手術あり																
03	0430	滲出性中耳炎、耳管炎、耳管閉塞	非化膿性中耳炎 耳管炎および耳管閉塞 耳痛および耳内貯留	H65\$ H68\$ H92\$			手術なし 手術あり	99 97	99 01	手術なし 鼓膜(排液、換気)チューブ挿入術 アデノイド切除術 口蓋扁桃手術 摘出 鼓膜切開術																
03	0440	慢性化膿性中耳炎・中耳真珠腫	慢性耳管鼓室化膿性中耳炎 慢性上鼓室乳突洞化膿性中耳炎 その他の慢性化膿性中耳炎 中耳炎、詳細不明 乳(様)突(起)炎および関連病態 中耳真珠腫 乳突洞削開術後腔の再発性真珠腫	H661 H662 H663 H669 H70\$ H71 H950			手術なし その他の手術あり	99 97	99 03	手術なし 乳突削開術 顔面神経減圧手術(乳様突起経由) 顔面神経管開放術 神経縫合術 その他のもの 神経移植術 鼓室開放術 上鼓室開放術 上鼓室乳突洞開放術 乳突洞開放術(アントロミー) 錐体部手術 乳突充填術 鼓膜穿孔閉鎖術(一連につき) 鼓膜鼓室肉芽切除術 S状洞血栓(静脈炎)手術 中耳根治手術 アブミ骨摘出術・可動化手術																
03	0450	外耳の障害(その他)	外耳炎 その他の外耳障害 他に分類される疾患における外耳障害	H60\$ H61\$ H62\$			手術なし 手術あり	99 97	99 01	手術なし 皮膚切開術 皮膚作成術、移動術、切断術、遷延皮弁術 外耳道骨増生(外骨腫)切除術 外耳道骨腫切除術																

診断群分類			医療資源を最も投入した傷病名		年齢、出生時体重		手術				手術・処置等1				手術・処置等2				定義副傷病		重症度等				
MDC	コード	分類名	ICD名称	ICDコード	フラグ	年齢、出生時体重	手術分岐	対応コード	フラグ	点数表名称	区分番号等	対応コード	フラグ	処置等名称	区分番号等	対応コード	フラグ	処置等名称	区分番号等	対応コード	フラグ	疾患名	疾患コードまたはICDコード	フラグ	重症度等
								97 01		外耳道腫瘍摘出術(外耳道真珠腫手術を含む。)	K292														
								97 97		その他のKコード															
03	0460	中耳・乳様突起の障害	麻疹、中耳炎を合併するもの	B053			手術なし	99 99		手術なし															
			急性化膿性中耳炎	H660			その他の手術あり	97 02		鼓膜形成手術	K318														
			化膿性中耳炎、詳細不明	H664				97 03		鼓室開放術	K301														
			他に分類される疾患における中耳炎	H675				97 03		上鼓室開放術	K302														
			その他の耳管障害	H695				97 03		上鼓室乳突洞開放術	K303														
			鼓膜穿孔	H725				97 03		乳突洞開放術(アントロミー)	K304														
			鼓膜のその他の障害	H735				97 03		乳突洞閉術	K305														
			中耳および乳様突起のその他の障害	H745				97 03		錐体部手術	K306														
			他に分類される疾患における中耳および乳様突起のその他の障害	H755				97 03		乳突充填術	K310														
			乳突洞閉術に就発するその他の障害	H951				97 03		鼓膜穿孔閉鎖術(一連につき)	K311														
			耳および乳様突起のその他の処置後障害	H958				97 03		鼓膜鼓室肉芽切除術	K312														
			耳および乳様突起の処置後障害、詳細不明	H959				97 03		S状洞血栓(静脈炎)手術	K316														
								97 03		中耳根治手術	K317														
								97 03		アブミ骨摘出術・可動化手術	K320														
								97 97		その他のKコード															
							鼓室形成手術	01 01		鼓室形成手術	K319														
03	0470	内耳の障害(その他)	他に分類される疾患におけるめまい<眩暈>症候群	H82				99 99		手術なし															
			迷路炎	H830				97 01		アブミ骨摘出術・可動化手術	K320														
			迷路機能異常	H832				97 02		迷路摘出術	K325\$														
			その他の明示された内耳疾患	H838				97 03		内耳窓閉鎖術	K327														
			内耳疾患、詳細不明	H839				97 97		その他のKコード															
03	0475	耳硬化症	耳硬化症	H80\$				99 99		手術なし															
			耳小骨の先天奇形	Q163				97 01		アブミ骨摘出術・可動化手術	K320														
								97 97		その他のKコード															
03	0490	上気道の疾患(その他)	鼻の腫瘍、せつくフルンケル>およびようくカルプンケル>	J340				99 99		手術なし															
			鼻甲介の肥厚	J343				97 97		その他のKコード															
			慢性喉頭炎および慢性喉頭気管炎	J37\$																					
03	0500	唾液腺の疾患(その他)	唾液腺萎縮	K110				99 99		手術なし															
			唾液腺肥大	K111				97 97		手術あり															
			唾液腺腫	K114																					
			唾液の分泌障害	K117																					
			その他の唾液腺疾患	K118																					
			唾液腺疾患、詳細不明	K119																					
04	0010	縦隔悪性腫瘍、縦隔・胸膜の悪性腫瘍	胸腺の悪性新生物	C37			手術なし	99 99		手術なし		1 1		人工心肺(1日につき)+補助循環	K601\$+補助循環加算	3 8		化学療法ありかつ放射線療法なし		1 1		白血球疾患(その他)	130070		
			前縦隔の悪性新生物	C381			その他の手術あり	97 97		その他のKコード															
			後縦隔の悪性新生物	C382			縦隔悪性腫瘍手術等	01 01		縦隔悪性腫瘍手術	K504\$														
			縦隔の悪性新生物、部位不明	C383				01 01		胸腔鏡下縦隔悪性腫瘍手術	K504-2														
			心臓、縦隔および胸膜の悪性新生物	C388				01 02		縦隔腫瘍、胸腺摘出術	K502														
			心臓、縦隔および胸膜の境界部病巣																						
			その他および部位不明の呼吸器および胸腔内臓器の悪性新生物	C39\$				01 03		縦隔郭清術	K503														
			胸腔内リンパ節の悪性新生物	C771				01 04		肺切除術	K511\$														
			縦隔の続発性悪性新生物	C781																					
			中耳ならびにその他および部位不明の呼吸器の続発性悪性新生物	C783																					
			胸腺の良性新生物	D150																					
			胸腺の性状不詳または不明の新生物	D384																					

診断群分類			医療資源を最も投入した傷病名		年齢、出生時体重		手術				手術・処置等1				手術・処置等2				定義副傷病		重症度等					
MDC	コード	分類名	ICD名称	ICDコード	フラグ	年齢、出生時体重	手術分岐	対応コード	フラグ	点数表名称	区分番号等	対応コード	フラグ	処置等名称	区分番号等	対応コード	フラグ	処置等名称	区分番号等	対応コード	フラグ	疾患名	疾患コードまたはICDコード	フラグ	重症度等	
04	0020	縦隔の良性腫瘍	縦隔の良性新生物	D152			手術なし	99	99	手術なし		1	1	人工心肺(1日につき)	K601\$	1	1	人工呼吸	J045\$							
			胸腔内臓器の良性脂肪腫性新生物(脂肪腫をきむ)	D174			手術あり	97	01	縦隔腫瘍、胸腺摘出術	K502															
			縦隔の性状不詳または不明の新生物	D383				97	02	胸腔鏡下肺切除術	K513\$															
			胸腺の過形成遺残	E320				97	02	胸腔鏡下良性縦隔腫瘍手術	K513-2															
			胸腺の疾患、詳細不明	E329				97	97		その他のKコード															
			先天性縦隔のうく囊>胞	Q341																						
04	0030	呼吸器系の良性腫瘍	気管の良性新生物	D142			手術なし	99	99	手術なし						1	1	人工呼吸	J045\$							
			気管支および肺の良性新生物	D143			その他の手術あり	97	97		その他のKコード															
			呼吸器系の良性新生物、部位不明	D144			肺切除術 気管支形成を伴う肺切除等	01	01	肺切除術 気管支形成を伴う肺切除	K5116															
			気管、気管支および肺の性状不詳または不明の新生物	D381				01	01	気管支形成手術	K518\$															
			呼吸器の性状不詳または不明の新生物、部位不明	D386				01	03	肺切除術 楔状部分切除	K5111															
								01	03	肺切除術 区域切除(1肺葉に満たないもの)	K5112															
								01	03	肺切除術 肺葉切除	K5113															
								01	04	胸腔鏡下肺切除術	K513\$															
								01	05	気管支腫瘍摘出術(気管支鏡又は気管支ファイバースコープによるもの)	K510															
04	0040	肺の悪性腫瘍	気管の悪性新生物	C33			手術なし	99	99	手術なし		1	1	気管支鏡検査、気管支カメラ	D301	8	12	ベバシズマブ		1	1	脳腫瘍	010010			
			気管支および肺の悪性新生物	C34\$			手術あり	97	01	肺悪性腫瘍手術	K514\$	1	1	気管支ファイバースコープ	D302	7	11	ベメトレキセドナトリウム水和物		1	1	骨の悪性腫瘍(脊椎を除く)	070040			
			肺の続発性悪性新生物	C780				97	02	気管支形成手術 輪状切除術	K5182	1	1	経皮的針生検法	D412	6	10	カルボプラチン+パクリタキセルあり		1	1	白血球疾患(その他)	130070			
			気管の上皮内癌	D021				97	04	胸腔鏡下肺悪性腫瘍手術	K514-2\$	1	1	経気管肺生検法	D415	5	9	ゲフィチニブ		1	1	敗血症	180010			
			気管支および肺の上皮内癌	D022				97	05	気管支腫瘍摘出術(気管支鏡又は気管支ファイバースコープによるもの)	K510	1	1	超音波気管支鏡下穿刺吸引生検法(EBUS-TBNA)	D415-2	5	9	クリゾチニブ		1	2	胸水、胸膜の疾患(その他)	040190			
			呼吸器系の上皮内癌、部位不明	D024				97	05	気管支鏡下レーザー腫瘍焼灼術	K510-3					5	9	エルロチニブ								
								97	06	胸腔内(胸膜内)血腫除去術	K494					4	8	化学療法ありかつ放射線療法なし								
								97	07	気管支狭窄拡張術(気管支鏡によるもの)	K508					3	7	化学療法ありかつ放射線療法あり								
								97	97		その他のKコード					2	6	化学療法なしかつ放射線療法あり								
																1	2	中心静脈注射	G005							
																1	1	人工呼吸	J045\$							
04	0050	胸壁腫瘍、胸膜腫瘍	胸膜の悪性新生物	C384		00 0 15歳以上	手術なし	99	99	手術なし		1	2	皮弁作成術、移動術、切断術、遷延皮弁術	K015\$	4	9	ベメトレキセドナトリウム水和物								
			胸膜中皮腫	C450		15 1 15歳未満	その他の手術あり	97	97		その他のKコード	1	2	動脈(皮)弁術、筋(皮)弁術	K016	3	8	化学療法ありかつ放射線療法なし								
			心膜中皮腫	C452			肺切除術 1側肺全摘等	01	01	肺切除術 1側肺全摘	K5115	1	2	遊離皮弁術(顕微鏡下血管柄付きのもの) 其他の場合	K0172	2	6	放射線療法								
			胸膜の続発性悪性新生物	C782				01	01	肺悪性腫瘍手術 隣接臓器合併切除を伴う肺切除	K5145	1	2	複合組織移植術	K019	1	2	中心静脈注射	G005							
			胸膜の中皮組織の良性新生物	D190				01	01	肺悪性腫瘍手術 胸膜肺全摘	K5149	1	1	分層植皮術	K013\$	1	1	人工呼吸	J045\$							
			胸膜の性状不詳または不明の新生物	D382				01	02	胸壁悪性腫瘍摘出術 胸壁形成手術を併施するもの	K4841	1	1	全層植皮術	K013-2\$											
								01	02	胸壁悪性腫瘍摘出術 其他のもの	K4842															
								01	02	胸骨悪性腫瘍摘出術	K484-2\$															
								01	03	胸壁腫瘍摘出術	K485															
								01	05	胸腔鏡下肺切除術	K513\$															
								01	05	胸腔鏡下良性胸壁腫瘍手術	K513-3															
								01	06	肋骨切除術 其他の肋骨	K4822															
								01	06	胸骨切除術、胸骨骨折観血手術	K483															
04	0070	インフルエンザ、ウイルス性肺炎	インフルエンザウイルスが分離されたインフルエンザ	J10\$		00 0 6歳以上	手術なし	99	99	手術なし						1	1	人工呼吸	J045\$							
			インフルエンザ、インフルエンザウイルスが分離されないもの	J11\$		06 1 6歳未満	手術あり	97	97																	
			ウイルス性肺炎、他に分離されないもの	J12\$																						
04	0080	肺炎、急性気管支炎、急性細気管支炎	百日咳菌による百日咳	A370		00 0 15歳以上	手術なし	99	99	手術なし						1	1	人工呼吸	J045\$	1	2	胸水、胸膜の疾患(その他)	040190			

診断群分類			医療資源を最も投入した傷病名		年齢、出生時体重		手術				手術・処置等1				手術・処置等2				定義副傷病		重症度等						
MDC	コード	分類名	ICD名称	ICDコード	コード	年齢、出生時体重	手術分岐	対応コード	フラグ	点数表名称	区分番号等	対応コード	フラグ	処置等名称	区分番号等	対応コード	フラグ	処置等名称	区分番号等	対応コード	フラグ	疾患名	疾患コードまたはICDコード	フラグ	重症度等		
			その他のボルテラ属菌種による百日咳 咳 百日咳、詳細不明 レジオネラ症<在郷軍人病> 水痘肺炎 麻疹、肺炎を合併するもの 肺カンジダ症 ニューモシスチス症 肺炎レンサ球菌による肺炎 インフルエンザ菌による肺炎 細菌性肺炎、他に分類されないもの その他の感染病原体による肺炎、他に分類されないもの 他に分類される疾患における肺炎 肺炎、病原体不詳 急性気管支炎 急性細気管支炎 詳細不明の急性下気道感染症	A378 A379 A481 B012 B052 B371 B59 J13 J14 J15\$ J16\$ J17\$ J18\$ J20\$ J21\$ J22	15	1 15歳未満	手術あり	97	97	手術あり												1 2 心不全 1 2 偽膜性肺炎	050130 150021				
04	0081	誤嚥性肺炎	固形物および液状物による肺臓炎	J69\$			手術なし 手術あり	99 97	99 01 02 02	手術なし 嚥下機能手術 喉頭気管分離術 気管切開術 中心静脈注射用植込型カテーテル設置 頭頸部 その他に設置した場合	K403-23 K386 K6182				1	1	人工呼吸	J045\$			1 2 偽膜性肺炎	150021					
04	0090	下気道感染症(その他)	気管支炎、急性または慢性と明示されないもの 単純性慢性気管支炎および粘液膿性慢性気管支炎 詳細不明の慢性気管支炎	J40 J41\$ J42	00	0 15歳以上		99	99	手術なし						1	1	人工呼吸	J045\$			1 1 呼吸不全(その他)	040130				
04	0100	喘息	喘息 喘息発作重積状態	J45\$ J46	00	0 15歳以上		99	99	手術なし					2	2	オマリズマブ					1 1 慢性閉塞性肺疾患 1 1 狭心症、慢性虚血性心疾患 1 1 心不全 1 1 脊椎骨粗鬆症 1 1 2型糖尿病(糖尿病性ケトアシドーシスを除く。)	040120 050050 050130 070370 100070				
04	0110	間質性肺炎	炭坑夫じんく塵>肺(症) 石棉<アスベスト>およびその他の無機質繊維によるじんく塵>肺(症) 珪酸を含む粉じんく塵>によるじんく塵>肺(症) その他の無機粉じんく塵>によるじんく塵>肺(症) 詳細不明のじんく塵>肺(症) 結核を伴うじんく塵>肺(症) 特異的な有機粉じんく塵>による気道疾患 有機粉じんく塵>による過敏性肺臓炎 化学物質、ガス、フュームおよび蒸気の吸入による呼吸器病態 その他の外的因子による呼吸器病態 肺好酸球症、他に分類されないもの その他の間質性肺疾患 リウマチ性肺疾患 その他のびまん性結核組織障害における呼吸器障害	J60 J61 J62\$ J63\$ J64 J65 J66\$ J67\$ J68\$ J70\$ J82 J84\$ J890 J891	00	0 15歳以上		99	99	手術なし						2	2	シベスタットナトリウム水和物									
04	0120	慢性閉塞性肺疾患	肺炎腫	J43\$			手術なし	99	99	手術なし		1	1	シンチグラム	E100\$	1	1	人工呼吸	J045\$			1 1 誤嚥性肺炎	040081				

診断群分類			医療資源を最も投入した傷病名		年齢、出生時体重		手術				手術・処置等1				手術・処置等2				定義副傷病		重症度等								
MDC	コード	分類名	ICD名称	ICDコード	フラグ	年齢、出生時体重	手術分岐	対応コード	フラグ	点数表名称	区分番号等	対応コード	フラグ	処置等名称	区分番号等	対応コード	フラグ	処置等名称	区分番号等	対応コード	フラグ	疾患名	疾患コードまたはICDコード	フラグ	重症度等				
			その他の慢性閉塞性肺疾患	J44\$			その他の手術あり	97	97		その他のKコード					1	3	肺炎、急性気管支炎、急性細気管支炎				040080							
			肺切除術等				01 01 肺切除術				K511\$																		
							01 02 胸腔鏡下肺切除術				K513\$																		
							01 02 胸腔鏡下肺縫縮術				K513-4																		
04	0130	呼吸不全(その他)	呼吸不全、他に分類されないもの	J96\$	00	0 15歳以上	手術なし	99	99	手術なし						1	2	中心静脈注射				G005							
					15	1 15歳未満	手術あり	97	01	気管切開術						1	1	人工呼吸				J045\$							
							97	97			K386 その他のKコード																		
04	0140	気道出血(その他)	咯血	R042	00	0 15歳以上	手術なし	99	99	手術なし						1	1	血管塞栓術(頭部、胸腔、腹腔内血管等)				K615\$		1	1	人工呼吸	J045\$		
			気道のその他の部位からの出血	R048	15	1 15歳未満	手術あり	97	03	肺切除術												K511\$ その他のKコード							
			気道からの出血、詳細不明	R049			97	97																					
04	0150	肺・縦隔の感染、腫瘍形成	アメーバ性肺膿瘍	A065	00	0 6歳以上	手術なし	99	99	手術なし						1	2	皮弁作成術、移動術、切断術、遷延皮弁術				K015\$		1	1	人工呼吸	J045\$		
			急性肺クリプトкокサス症	B450	06	1 6歳未満	手術あり	97	02	肺切除術						1	2	動脈(皮)弁術、筋(皮)弁術				K016							
			住血吸虫症、詳細不明	B659			97	03	胸腔鏡下肺切除術							1	2	遊離皮弁術(顕微鏡下血管柄付きのもの)				K0172							
			肺吸虫症	B664			97	04	膿胸腔有茎大網充填術							1	2	複合組織移植術				K019							
			胸腺腫瘍	E321			97	04	胸郭形成手術(臍胸手術の場合)							1	1	分層植皮術				K013\$							
			その他の胸腺の疾患	E328			97	04	縦隔切開術							1	1	全層植皮術				K013-2\$							
			肺のえくぼ>痘およびえくぼ>死	J850			97	04	胸腔鏡下縦隔切開術													K502-3							
			肺炎を伴う肺膿瘍	J851			97	04	肺膿瘍切開排膿術													K507							
			肺炎を伴わない肺膿瘍	J852			97	05	縦隔腫瘍、胸腺摘出術													K502							
			縦隔膿瘍	J853			97	97														その他のKコード							
			膿胸(症)	J86\$																									
			縦隔の疾患、他に分類されないもの	J885																									
04	0151	呼吸器のアスペルギルス症	侵襲性肺アスペルギルス症	B440	00	0 6歳以上	手術なし	99	99	手術なし						1	2	皮弁作成術、移動術、切断術、遷延皮弁術				K015\$		1	1	人工呼吸	J045\$		
			その他の肺アスペルギルス症	B441	06	1 6歳未満	手術あり	97	02	肺切除術						1	2	動脈(皮)弁術、筋(皮)弁術				K016							
			扁桃アスペルギルス症	B442			97	03	胸腔鏡下肺切除術							1	2	遊離皮弁術(顕微鏡下血管柄付きのもの)				K0172							
							97	04	膿胸腔有茎大網充填術							1	2	複合組織移植術				K019							
							97	04	胸郭形成手術(臍胸手術の場合)							1	1	分層植皮術				K013\$							
							97	04	縦隔切開術							1	1	全層植皮術				K013-2\$							
							97	04	胸腔鏡下縦隔切開術													K502-3							
							97	04	肺膿瘍切開排膿術													K507							
							97	05	縦隔腫瘍、胸腺摘出術													K502							
							97	97														その他のKコード							
04	0160	呼吸器の結核	呼吸器結核、細菌学的または組織学的に確認されたもの	A15\$	00	0 6歳以上	手術なし	99	99	手術なし						1	2	分層植皮術				K013\$		1	1	人工呼吸	J045\$		
			肺結核、細菌学および組織学的検査陰性のもの	A160	06	1 6歳未満	手術あり	97	01	肺切除術						1	2	全層植皮術				K013-2\$							
			肺結核、細菌学および組織学的検査が実施されていないもの	A161			97	02	胸腔鏡下肺切除術							1	2	皮弁作成術、移動術、切断術、遷延皮弁術				K015\$							
			肺結核、細菌学的または組織学的確認の記載がないもの	A162			97	03	胸壁膿瘍切開術							1	2	動脈(皮)弁術、筋(皮)弁術				K016							
			胸腔内リンパ節結核、細菌学的または組織学的確認の記載がないもの	A163			97	03	肋骨、胸骨リキエス又は肋骨骨髄炎手術							1	2	遊離皮弁術(顕微鏡下血管柄付きのもの)				K0172							
			結核性胸膜炎、細菌学的または組織学的確認の記載がないもの	A165			97	03	胸壁冷膿瘍手術							1	2	複合組織移植術				K019							
			初感染呼吸器結核、細菌学的または組織学的確認の記載がないもの	A167			97	03	流注膿瘍切開排膿術							1	2	自家遊離複合組織移植術(顕微鏡下血管柄付きのもの)				K020							
			その他の呼吸器結核、細菌学的または組織学的確認の記載がないもの	A168			97	03	胸郭形成手術(肺切除後遺残腔を含む。)												K499								
			詳細不明の呼吸器結核、細菌学的または組織学的確認の記載がないもの	A169			97	04	肺膿瘍切開排膿術													K507							
			粟粒結核	A19\$			97	97														その他のKコード							
04	0170	抗酸菌関連疾患(肺結核以外)	肺非結核性抗酸菌感染症	A310	00	0 6歳以上	手術なし	99	99	手術なし						1	1	人工呼吸				J045\$		1	1	呼吸不全(その他)	040130		

診断群分類			医療資源を最も投入した傷病名		年齢・出生時体重		手術				手術・処置等1				手術・処置等2				定義副傷病		重症度等									
MDC	コード	分類名	ICD名称	ICDコード	コード	年齢・出生時体重	手術分岐	対応コード	フラグ	点数表名称	区分番号等	対応コード	フラグ	処置等名称	区分番号等	対応コード	フラグ	処置等名称	区分番号等	対応コード	フラグ	疾患名	疾患コードまたはICDコード	フラグ	重症度等					
			非結核性抗酸菌感染症.詳細不明	A319	06	1 6歳未満		97	97	手術あり																				
04	0180	気管支狭窄など 気管通過障害	喉頭, 気管および気管支の結核, 細菌学的または組織学的確認の記載がないもの 上気道のその他の明示された疾患 気管支の疾患, 他に分類されないもの 肺虚脱	A164 J398 J980 J981	00	0 6歳以上	手術なし	99	99	手術なし							1	1	人工呼吸	J045\$										
					06	1 6歳未満	手術あり	97	01	気管形成手術(管状気管, 気管移植等) 気管支狭窄拡張術(気管支鏡によるもの)	K403\$ K508																			
								97	01	肺切除術 気管支形成手術	K511\$ K518\$ その他のKコード																			
04	0190	胸水, 胸膜の疾患(その他)	胸水, 他に分類されないもの 他に分類される病態における胸水 胸膜斑<ブランク> 線維胸 その他の明示された胸膜病態 胸膜病態, 詳細不明	J90 J91 J92\$ J941 J948 J949			手術なし	99	99	手術なし							1	1	人工呼吸	J045\$										
							手術あり	97	01	腫瘍胸膜, 胸膜肺切除術 胸膜外肺剥皮術	K496\$ K496-3\$ その他のKコード																			
04	0200	気胸	気胸	J93\$	00	0 15歳以上	手術なし	99	99	手術なし							1	1	人工呼吸	J045\$	1	1	間質性肺炎	040110	0	1	片側			
					15	1 15歳未満	その他の手術あり	97	97	その他の手術あり	その他のKコード K511\$											1	1	慢性閉塞性肺疾患	040120	0	1	両側		
							肺切除術等	01	01	肺切除術													1	3	2型糖尿病(糖尿病性ケトアシドーシスを除く。)	100070				
								01	02	肺縫縮術	K517																			
								01	03	胸腔鏡下肺切除術	K513\$																			
04	0210	気管支拡張症	気管支拡張症	J47			手術なし	99	99	手術なし							1	1	血管塞栓術(頭部, 胸腔, 腹腔内血管等)	K615\$	1	1	人工呼吸	J045\$				0	1	片側 両側
							手術あり	97	01	肺切除術 肺葉切除 肺切除術 区域切除(1肺葉に満たないもの)	K5113 K5112 その他のKコード																			
04	0220	横隔膜腫瘍・横隔膜疾患(新生児を含む。)	横隔膜障害 横隔膜ヘルニア 出産損傷による横隔膜神経麻痺 先天性食道裂孔ヘルニア 先天性横隔膜ヘルニア 横隔膜のその他の先天奇形	J986 K44\$ P142 Q401 Q790 Q791	00	0 15歳以上	手術なし	99	99	手術なし							1	1	経皮的な心臓補助法(1日につき)	K602\$	1	1	人工呼吸	J045\$						
					15	1 15歳未満	手術あり	97	01	胸腹裂孔ヘルニア手術 後胸骨ヘルニア手術 食道裂孔ヘルニア手術 横隔膜縫合術 胸腔鏡下(腹腔鏡下を含む。)横隔膜縫合術 腹腔鏡下食道裂孔ヘルニア手術	K535\$ K536 K537\$ K534\$ K534-3 K537-2 その他のKコード																			
04	0230	血胸, 血気胸, 乳び胸	乳び<糜>(胸膜)滲出 血胸 外傷性桃赤性出血および再発性出血	J940 J942 T792	00	0 15歳以上	手術なし	99	99	手術なし							1	2	中心静脈注射	G005										
					15	1 15歳未満	手術あり	97	01	乳糜胸手術 胸腔鏡下胸管結紮術(乳糜胸手術)	K501 K501-3						1	1	人工呼吸	J045\$										
								97	02	胸腔内(胸膜内)血腫除去術	K494 その他のKコード																			
04	0240	肺循環疾患	(脊柱)後弯側弯性心疾患 その他の明示された肺性心疾患 その他の肺血管の疾患 肺水腫	I271 I278 I28\$ J81	00	0 15歳以上	手術なし	99	99	手術なし							1	9	プロスタグランジン12製剤(注射薬に限る。)	J045\$	1	1	人工呼吸	J045\$						
					15	1 15歳未満	手術あり	97	97	手術あり																				
04	0250	急性呼吸窮<促> >追症候群	成人呼吸窮<促>追症候群<ARDS>	J80	00	0 15歳以上	手術なし	99	99	手術なし							1	9	プロスタグランジン12製剤(注射薬に限る。)	J045\$	1	1	人工呼吸	J045\$						
					15	1 15歳未満	手術あり	97	97	手術あり																				
04	026x	肺高血圧性疾患	040281 肺動脈性肺高血圧症 原発性肺高血圧(症)	I270			手術なし	99	99	手術なし							1	1	心臓カテーテル法による諸検査(一連の検査について)	D206\$	4	9	プロスタグランジン12製剤(注射薬に限る。)	J045\$						
							その他の手術あり	97	97	その他の手術あり	その他のKコード											3	3	アンプリセンタン						

診断群分類			医療資源を最も投入した傷病名		年齢、出生時体重		手術				手術・処置等1				手術・処置等2				定義副傷病		重症度等						
MDC	コード	分類名	ICD名称	ICDコード	フラグ	年齢、出生時体重	手術岐	対応コード	フラグ	点数表名称	区分番号等	対応コード	フラグ	処置等名称	区分番号等	対応コード	フラグ	処置等名称	区分番号等	対応コード	フラグ	疾患名	疾患コードまたはICDコード	フラグ	重症度等		
			040202 その他の二次性肺高血圧症				経皮的肺動脈形成術等	01	01	経皮的肺動脈形成術	K570-3							3	3	ボセンタン水和物							
			その他の二次性<続発性>肺高血圧 (症)	I272				01	01	経皮的肺動脈弁拡張術	K570-2							2	2	シルデナフィルクエン酸塩							
			肺性心疾患、詳細不明	I279														2	2	タダラフィル							
																		1	1	人工呼吸	J045\$						
04	0310	その他の呼吸器の障害	処置後呼吸器障害、他に分類されないもの	J95\$				99	99	手術なし								1	1	人工呼吸	J045\$						
			間質性気腫	J982				97	01	気管・気管支ステント留置術	K508-2\$																
			代償性肺気腫	J983				97	97		その他のKコード																
			肺のその他の障害	J984																							
			その他の明示された呼吸器障害	J988																							
			呼吸器障害、詳細不明	J989																							
			他に分類されるその他の疾患における呼吸器障害	J998																							
05	0010	心臓の悪性腫瘍	心臓の悪性新生物	C380				99	99	手術なし		1	1	心臓カテーテル法による諸検査(一連の検査について)	D206\$			1	4	持続緩徐式血液濾過	J038-2						
								97	01	心腫瘍摘出術、心腔内粘液腫摘出術	K544\$							1	4	人工腎臓 その他の場合	J0383						
								97	97		その他のKコード							1	3	中心静脈注射	G005						
																		1	2	人工呼吸	J045\$						
05	0020	心臓の良性腫瘍	心臓の良性新生物	D151			手術なし	99	99	手術なし		1	1	心臓カテーテル法による諸検査(一連の検査について)	D206\$			1	4	持続緩徐式血液濾過	J038-2						
							その他の手術あり	97	97		その他のKコード							1	4	人工腎臓 その他の場合	J0383						
							心腫瘍摘出術、心腔内粘液腫摘出術	01	01	心腫瘍摘出術、心腔内粘液腫摘出術	K544\$							1	3	中心静脈注射	G005						
																		1	2	人工呼吸	J045\$						
05	0030	急性心筋梗塞(続発性合併症を含む。)、再発性心筋梗塞	急性心筋梗塞	I21\$			手術なし	99	99	手術なし		5	5	大動脈バルーンパンピング法(IABP法)(1日につき)	K600\$			3	9	tPA		1	1	肺炎、急性気管支炎、急性細気管支炎	040080	0	初回
			再発性心筋梗塞	I22\$			その他の手術あり	97	04	経皮的冠動脈粥腫切除術	K547	5	5	経皮的心臓補助法(1日につき)	K602\$			3	6	シンチグラム	E100\$	1	1	誤嚥性肺炎	040081	1	再手術
			急性心筋梗塞の続発合併症	I23\$				97	04	経皮的冠動脈形成術(特殊カテーテルによるもの) 高速回転式経皮経管アテレクトミーカテーテルによるもの	K5481	5	5	補助人工心臓(1日につき)	K603\$			3	6	SPECT	E101	1	3	敗血症	180010		
			その他の急性虚血性心疾患	I24\$				97	04	経皮的冠動脈ステント留置術	K549\$	1	1	心臓カテーテル法による諸検査(一連の検査について)	D206\$			2	4	持続緩徐式血液濾過	J038-2						
			心(臓)中隔欠損(症)、後天性	I510				97	04	冠動脈形成術(血腔内膜摘除)	K551\$	0	0	体外ベースメーキング術	K596			2	4	人工腎臓 その他の場合	J0383						
								97	05	経皮的冠動脈形成術	K546\$							1	3	中心静脈注射	G005						
								97	05	経皮的冠動脈形成術(特殊カテーテルによるもの) エキシマレーザー血管形成用カテーテルによるもの	K5482							1	2	人工呼吸	J045\$						
								97	05	冠動脈内血栓溶解療法	K550							0	1	心大血管リハビリテーション	H000\$						
							冠動脈、大動脈バイパス移植術等	02	02	冠動脈、大動脈バイパス移植術	K552\$																
								02	03	冠動脈、大動脈バイパス移植術(人工心臓を使用しないもの)	K552-2\$																
							心室瘤切除術(梗塞切除を含む。) 単独のもの等	01	01	心室瘤切除術(梗塞切除を含む。) 単独のもの等	K5531																
								01	01	心室瘤切除術(梗塞切除を含む。) 冠動脈血行再建術(1吻合)を伴うもの	K5532																
								01	01	左室形成術、心室中隔穿孔閉鎖術、左室自由壁破裂修復術	K553-2\$																
								01	01	心室瘤切除術(梗塞切除を含む。) 冠動脈血行再建術(2吻合以上)を伴うもの	K5533																
								01	01	弁形成術	K554\$																
								01	01	弁置換術	K555\$																
05	0050	狭心症、慢性虚血性心疾患	狭心症	I20\$			手術なし	99	99	手術なし		5	5	大動脈バルーンパンピング法(IABP法)(1日につき)	K600\$			3	9	tPA		1	1	肺炎、急性気管支炎、急性細気管支炎	040080	0	初回

診断群分類			医療資源を最も投入した傷病名		年齢、出生時体重		手術				手術・処置等1				手術・処置等2				定義副傷病		重症度等				
MDC	コード	分類名	ICD名称	ICDコード	フラグ	年齢、出生時体重	手術岐	対応コード	フラグ	点数表名称	区分番号等	対応コード	フラグ	処置等名称	区分番号等	対応コード	フラグ	処置等名称	区分番号等	対応コード	フラグ	疾患名	疾患コードまたはICDコード	フラグ	重症度等
			慢性虚血性心疾患	125\$			その他の手術あり	97	97	その他のKコード		5	5	経皮的肺補助法(1日につき)	K602\$	3	6	シンテグラム	E100\$	1	1	腎臓または尿路の感染症	110310	1	再手術
							経皮的冠動脈形成術等	02	05	経皮的冠動脈形成術	K546\$	5	5	補助人工心臓(1日につき)	K603\$	3	6	SPECT	E101	1	2	認知症	01021x		
								02	05	経皮的冠動脈粥腫切除術	K547	2	2	心臓カテーテル法による諸検査(一連の検査について)+血管内超音波検査等(加算有り)	D206\$	2	4	持続緩徐式血液濾過	J038-2	1	2	呼吸不全(その他)	040130		
								02	05	経皮的冠動脈形成術(特殊カテーテルによるもの)	K5481	1	1	心臓カテーテル法による諸検査(一連の検査について)	D206\$	2	4	人工腎臓 その他の場合	J0383	1	3	頻脈性不整脈	050070		
								02	05	経皮的冠動脈ステント留置術	K549\$	0	0	体外ペースメーカー	K596	1	3	中心静脈注射	G005	1	3	心不全	050130		
								02	06	経皮的冠動脈形成術(特殊カテーテルによるもの)	K5482	1	2	人工呼吸	J045\$	1	2								
							心室瘤切除術(梗塞切除を含む。)	01	01	心室瘤切除術(梗塞切除を含む。)	K5531														
								01	01	心室瘤切除術(梗塞切除を含む。)	K5532														
								01	01	心室瘤切除術(梗塞切除を含む。)	K5533														
								01	01	左室形成術、心室中隔穿孔閉鎖術、左室自由壁破裂修復術	K553-2\$														
								01	02	冠動脈、大動脈バイパス移植術	K552\$														
								01	03	冠動脈、大動脈バイパス移植術(人工心臓を使用しないもの)	K552-2\$														
								01	04	冠動脈形成術(血栓内膜摘除)	K551\$														
05	0060	心筋症(拡張型心筋症を含む。)	拡張型心筋症	1420			手術なし	99	99	手術なし		5	5	大動脈バルーンパンピング法(IABP法)(1日につき)	K600\$	2	6	シンテグラム	E100\$	1	2	呼吸不全(その他)	040130		
			閉塞性肥大型心筋症	1421			手術あり	97	01	植込型補助人工心臓(拍動流型)	K604\$	5	5	経皮的肺補助法(1日につき)	K602\$	2	6	SPECT	E101						
			その他の肥大型心筋症	1422				97	01	植込型補助人工心臓(非拍動流型)	K604-2\$	5	5	補助人工心臓(1日につき)	K603\$	2	4	持続緩徐式血液濾過	J038-2						
			心内膜心筋(好酸球性)疾患	1423				97	02	弁形成術	K554\$	1	1	心臓カテーテル法による諸検査(一連の検査について)	D206\$	2	4	人工腎臓 その他の場合	J0383						
			心内膜線維性疾患	1424				97	02	弁置換術	K555\$	0	0	体外ペースメーカー	K596	1	3	中心静脈注射	G005						
			その他の拘束型心筋症	1425				97	03	左室形成術、心室中隔穿孔閉鎖術、左室自由壁破裂修復術	K553-2\$														
			アルコール性心筋症	1426				97	04	大動脈弁下狭窄切除術(線維性、筋肥厚性を含む。)	K557-2														
			薬物およびその他の外的因子による心筋症	1427				97	05	経皮的カテーテル心筋焼灼術	K595\$														
			その他の心筋症	1428				97	05	経皮的中隔心筋焼灼術	K595-2														
			心筋症、詳細不明	1429				97	06	ペースメーカー移植術	K597\$														
			他に分類される疾患における心筋症	143\$				97	06	ペースメーカー交換術	K597-2														
			心筋変性(症)	1515				97	06	両心室ペースメーカー移植術	K598														
								97	06	植込型除細動器移植術	K599														
								97	06	植込型除細動器交換術	K599-2														
								97	06	両室ペースメーカー機能付き植込型除細動器移植術	K599-3														
								97	06	両室ペースメーカー機能付き植込型除細動器交換術	K599-4														
								97	97	その他のKコード															
05	0070	頻脈性不整脈	早期興奮症候群	1456			手術なし	99	99	手術なし		5	5	大動脈バルーンパンピング法(IABP法)(1日につき)	K600\$	1	4	持続緩徐式血液濾過	J038-2	1	1	肺炎、急性気管支炎、急性細気管支炎	040080		
			発作性頻拍(症)	147\$			その他の手術あり	97	02	不整脈手術	K594\$	5	5	経皮的肺補助法(1日につき)	K602\$	1	4	人工腎臓 その他の場合	J0383	1	2	誤嚥性肺炎	040081		
			心房細動および粗動	148				97	03	ペースメーカー移植術	K597\$	5	5	補助人工心臓(1日につき)	K603\$	1	3	中心静脈注射	G005	1	3	心筋症(拡張型心筋症を含む。)	050060		
			心室細動および粗動	1490				97	03	ペースメーカー交換術	K597-2	3	3	心臓電気生理学的検査		1	2	人工呼吸	J045\$	1	3	徐脈性不整脈	050210		
			心房(性)早期脱分極	1491				97	03	植込型除細動器移植術	K599	1	1	心臓カテーテル法による諸検査(一連の検査について)	D206\$										
			房室接合部早期脱分極	1492				97	03	植込型除細動器交換術	K599-2	0	0	体外ペースメーカー	K596										
			心室性早期脱分極	1493				97	97	その他のKコード															

診断群分類			医療資源を最も投入した傷病名		年齢、出生時体重		手術				手術・処置等1				手術・処置等2				定義副傷病		重症度等				
MDC	コード	分類名	ICD名称	ICDコード	フラグ	年齢、出生時体重	手術岐	対応コード	フラグ	点数表名称	区分番号等	対応コード	フラグ	処置等名称	区分番号等	対応コード	フラグ	処置等名称	区分番号等	対応コード	フラグ	疾患名	疾患コードまたはICDコード	フラグ	重症度等
			その他および詳細不明の早期脱分極	1494			経皮的カテーテル心筋焼灼術	01	01	経皮的カテーテル心筋焼灼術	K595\$														
			その他の明示された不整脈	1498																					
05	0080	弁膜症(連合弁膜症を含む。)	リウマチ性僧帽弁疾患	105\$			手術なし	99	99	手術なし		5	5	大動脈バルーンパンピング法(IABP法)(1日につき)	K600\$	2	4	持続緩徐式血液濾過	J038-2	1	3	敗血症	180010	0	初回
			リウマチ性大動脈弁疾患	106\$			その他の手術あり	97	97	その他のKコード		5	5	経皮的心肺補助法(1日につき)	K602\$	2	4	人工腎臓 其他の場合	J0383					1	再手術
			リウマチ性三尖弁疾患	107\$			経皮的僧帽弁拡張術等	02	05	経皮的僧帽弁拡張術	K559-2	5	5	補助人工心臓(1日につき)	K603\$	1	3	中心静脈注射	G005						
			連合弁膜症	108\$				02	05	ペースメーカー移植術	K597\$	1	1	心臓カテーテル法による諸検査(一連の検査について)	D206\$	1	2	人工呼吸	J045\$						
			非リウマチ性僧帽弁障害	134\$				02	05	ペースメーカー交換術	K597-2	0	0	体外ペースメーカー移植術	K596										
			非リウマチ性大動脈弁障害	135\$				02	05	植込型除細動器移植術	K599														
			非リウマチ性三尖弁障害	136\$				02	05	植込型除細動器交換術	K599-2														
			肺動脈弁障害	137\$			ロス手術(自己肺動脈弁組織による大動脈基部置換術)等	01	01	ロス手術(自己肺動脈弁組織による大動脈基部置換術)	K558														
								01	02	大動脈瘤切除術(吻合又は移植を含む。)上行大動脈 大動脈弁置換術又は形成術を伴うもの	K5601イ														
								01	02	大動脈瘤切除術(吻合又は移植を含む。)上行大動脈 人工弁置換術を伴う大動脈基部置換術	K5601ロ														
								01	02	大動脈瘤切除術(吻合又は移植を含む。)上行大動脈 自己弁温存型大動脈基部置換術	K5601ハ														
								01	03	弁輪拡大術を伴う大動脈弁置換術	K557-3														
								01	04	弁形成術	K554\$														
								01	04	弁置換術	K555\$														
05	0090	心内膜炎	急性および亜急性心内膜炎	133\$			手術なし	99	99	手術なし		5	5	大動脈バルーンパンピング法(IABP法)(1日につき)	K600\$	2	4	持続緩徐式血液濾過	J038-2					0	初回
			心内膜炎, 弁膜不詳	138			手術あり	97	01	弁置換術 1弁のもの	K5551	5	5	経皮的心肺補助法(1日につき)	K602\$	2	4	人工腎臓 其他の場合	J0383					1	再手術
								97	02	弁置換術 2弁のもの	K5552	5	5	補助人工心臓(1日につき)	K603\$	1	3	中心静脈注射	G005						
								97	03	弁置換術 3弁のもの	K5553	1	1	心臓カテーテル法による諸検査(一連の検査について)	D206\$	1	2	人工呼吸	J045\$						
								97	04	弁形成術 1弁のもの	K5541	0	0	体外ペースメーカー移植術	K596										
								97	05	弁形成術 2弁のもの	K5542														
								97	05	弁形成術 3弁のもの	K5543														
								97	06	ロス手術(自己肺動脈弁組織による大動脈基部置換術)	K558														
								97	07	大動脈瘤切除術(吻合又は移植を含む。)上行大動脈 大動脈弁置換術又は形成術を伴うもの	K5601イ														
								97	07	大動脈瘤切除術(吻合又は移植を含む。)上行大動脈 人工弁置換術を伴う大動脈基部置換術	K5601ロ														
								97	07	大動脈瘤切除術(吻合又は移植を含む。)上行大動脈 自己弁温存型大動脈基部置換術	K5601ハ														
								97	08	ペースメーカー移植術	K597\$														
								97	08	ペースメーカー交換術	K597-2														
								97	08	植込型除細動器移植術	K599														
								97	08	植込型除細動器交換術	K599-2														
								97	97	その他のKコード															
05	0100	心筋炎	急性心筋炎	140\$			手術なし	99	99	手術なし		5	5	大動脈バルーンパンピング法(IABP法)(1日につき)	K600\$	1	4	持続緩徐式血液濾過	J038-2						
			他に分類される疾患における心筋炎	141\$			手術あり	97	01	ペースメーカー移植術	K597\$	5	5	経皮的心肺補助法(1日につき)	K602\$	1	4	人工腎臓 其他の場合	J0383						
			心筋炎, 詳細不明	1514				97	01	ペースメーカー交換術	K597-2	5	5	補助人工心臓(1日につき)	K603\$	1	3	中心静脈注射	G005						
								97	01	植込型除細動器移植術	K599	1	1	心臓カテーテル法による諸検査(一連の検査について)	D206\$	1	2	人工呼吸	J045\$						
								97	01	植込型除細動器交換術	K599-2	0	0	体外ペースメーカー移植術	K596										
								97	97	その他のKコード															
05	0110	急性心膜炎	急性リウマチ性心膜炎	1010	00	0	6歳以上	手術なし	99	99	手術なし		5	5	大動脈バルーンパンピング法(IABP法)(1日につき)	K600\$	1	4	持続緩徐式血液濾過	J038-2					
			その他の急性リウマチ性心疾患	1018	06	1	6歳未満	手術あり	97	01	心膜切開術	K539	5	5	経皮的心肺補助法(1日につき)	K602\$	1	4	人工腎臓 其他の場合	J0383					
			急性心膜炎	130\$				97	01	胸腔鏡下心膜開窓術	K539-3	5	5	補助人工心臓(1日につき)	K603\$	1	3	中心静脈注射	G005						

診断群分類			医療資源を最も投入した傷病名		年齢、出生時体重		手術				手術・処置等1			手術・処置等2			定義副傷病		重症度等									
MDC	コード	分類名	ICD名称	ICDコード	フラグ	年齢、出生時体重	手術分岐	対応コード	フラグ	点数表名称	区分番号等	対応コード	フラグ	処置等名称	区分番号等	対応コード	フラグ	処置等名称	区分番号等	対応コード	フラグ	疾患名	疾患コードまたはICDコード	フラグ	重症度等			
			心臓のその他の明示された疾患	1318				97	02	ペースメーカー移植術	K597\$	1	1	心臓カテーテル法による諸検査(一連の検査について)	D206\$	1	2	人工呼吸	J045\$									
			他に分類される疾患における心膜炎	132\$				97	02	ペースメーカー交換術	K597-2	0	0	体外ペースメーカーキング術	K596													
								97	02	植込型除細動器移植術	K599																	
								97	02	植込型除細動器交換術	K599-2																	
								97	97	その他のKコード																		
05	0120	収縮性心膜炎	慢性癒着性心膜炎	1310			手術なし	99	99	手術なし		5	5	大動脈バルーンパンピング法(IABP法)(1日につき)	K600\$	1	4	持続緩徐式血液濾過	J038-2									
			慢性収縮性心膜炎	1311			手術あり	97	01	収縮性心膜炎手術	K540	5	5	経皮的肺補助法(1日につき)	K602\$	1	4	人工腎臓 その他の場合	J0383									
								97	02	ペースメーカー移植術	K597\$	5	5	補助人工心臓(1日につき)	K603\$	1	3	中心静脈注射	G005									
								97	02	ペースメーカー交換術	K597-2	1	1	心臓カテーテル法による諸検査(一連の検査について)	D206\$	1	2	人工呼吸	J045\$									
								97	02	植込型除細動器移植術	K599	0	0	体外ペースメーカーキング術	K596													
								97	02	植込型除細動器交換術	K599-2																	
								97	97	その他のKコード																		
05	0130	心不全	心不全	150\$			手術なし	99	99	手術なし		5	5	大動脈バルーンパンピング法(IABP法)(1日につき)	K600\$	2	6	シンチグラム	E100\$	1	1	敗血症	180010					
							その他の手術あり	97	03	経皮的冠動脈形成術	K546\$	5	5	経皮的肺補助法(1日につき)	K602\$	2	6	SPECT	E101									
								97	03	経皮的冠動脈粥腫切除術	K547	5	5	補助人工心臓(1日につき)	K603\$	2	4	持続緩徐式血液濾過	J038-2									
								97	03	経皮的冠動脈形成術(特殊カテーテルによるもの)高速回転式経皮経管アレクトミカカテーテルによるもの	K5481	1	1	心臓カテーテル法による諸検査(一連の検査について)	D206\$	2	4	人工腎臓 その他の場合	J0383									
								97	03	経皮的冠動脈ステント留置術	K549\$	0	0	体外ペースメーカーキング術	K596	2	3	中心静脈注射	G005									
								97	03	冠動脈内血栓溶解療法	K550	1	2	人工呼吸	J045\$													
								97	03	経皮的カテーテル心筋焼灼術	K595\$	0	1	間歇的陽圧吸入法	J026													
								97	04	経皮的冠動脈形成術(特殊カテーテルによるもの)エキシマレーザー血管形成用カテーテルによるもの	K5482	0	1	心大血管リハビリテーション	H000\$													
								97	05	ペースメーカー移植術	K597\$																	
								97	05	ペースメーカー交換術	K597-2																	
								97	05	両心室ペースメーカー移植術	K598																	
								97	05	植込型除細動器移植術	K599																	
								97	05	植込型除細動器交換術	K599-2																	
								97	05	両室ペースリング機能付き植込型除細動器移植術	K599-3																	
								97	05	両室ペースリング機能付き植込型除細動器交換術	K599-4																	
								97	97	その他のKコード																		
							冠動脈、大動脈バイパス移植術(人工心臓を使用しないもの)等	01	01	冠動脈、大動脈バイパス移植術(人工心臓を使用しないもの)	K552-2\$																	
								01	01	冠動脈、大動脈バイパス移植術	K552\$																	
								01	02	心室瘤切除術(梗塞切除を含む。) 単独のもの	K5531																	
								01	02	左室形成術、心室中隔穿孔閉鎖術、左室自由壁破裂修復術	K553-2\$																	
								01	02	弁形成術	K554\$																	
								01	02	弁置換術	K555\$																	
05	0140	高血圧性疾患	本態性(原発性<一次性>)高血圧(症)	110			手術なし	99	99	手術なし		1	1	心臓カテーテル法による諸検査(一連の検査について)	D206\$	2	4	持続緩徐式血液濾過	J038-2	1	2	肺炎、急性気管支炎、急性細気管支炎	040080					
			高血圧性心疾患	111\$			手術あり	97	97	手術あり											2	4	人工腎臓 その他の場合	J0383	1	2	誤嚥性肺炎	040081
			高血圧性心腎疾患	113\$																	2	3	中心静脈注射	G005	1	2	胸水、胸膜の疾患(その他)	040190
																					1	2	人工呼吸	J045\$				
05	0161	解離性大動脈瘤	大動脈の解離[各部位]	1710			手術なし	99	99	手術なし		5	5	大動脈バルーンパンピング法(IABP法)(1日につき)	K600\$	2	4	持続緩徐式血液濾過	J038-2	1	1	誤嚥性肺炎	040081					
							その他の手術あり	97	02	大動脈瘤切除術(吻合又は移植を含む。) 上行大動脈及び弓部大動脈の同時手術	K5603\$	5	5	経皮的肺補助法(1日につき)	K602\$	2	4	人工腎臓 その他の場合	J0383	1	3	肺炎、急性気管支炎、急性細気管支炎	040080					
								97	03	大動脈瘤切除術(吻合又は移植を含む。) 弓部大動脈	K5602	5	5	補助人工心臓(1日につき)	K603\$	1	3	中心静脈注射	G005	1	3	敗血症	180010					

診断群分類			医療資源を最も投入した傷病名		年齢、出生時体重		手術				手術・処置等1				手術・処置等2				定義副傷病		重症度等						
MDC	コード	分類名	ICD名称	ICDコード	コ ラ ド	年 齢、 出 生 時 体 重	手 術 分 岐	対 応 コ ド	フ ラ グ	点 数 表 名 称	区 分 番 号 等	対 応 コ ド	フ ラ グ	処 置 等 名 称	区 分 番 号 等	対 応 コ ド	フ ラ グ	処 置 等 名 称	区 分 番 号 等	対 応 コ ド	フ ラ グ	疾 患 名	疾 患 コ ド また は ICD コ ド	フ ラ グ	重 症 度 等		
										97 04 大動脈瘤切除術(吻合又は移植を含む。)上行 大動脈 大動脈弁置換術又は形成術を伴うもの	K5601イ	1	1	心臓カテーテル法による諸検査(一連の検査について)	D206\$	1	2	人工呼吸	J045\$								
										97 04 大動脈瘤切除術(吻合又は移植を含む。)上行 大動脈 人工弁置換術を伴う大動脈基部置換術	K5601ロ	0	0	体外ベースメーキング術	K596												
										97 04 大動脈瘤切除術(吻合又は移植を含む。)上行 大動脈 自己弁温存型大動脈基部置換術	K5601ハ																
										97 05 大動脈瘤切除術(吻合又は移植を含む。)胸腹 部大動脈	K5605																
										97 06 大動脈瘤切除術(吻合又は移植を含む。)上行 大動脈 その他のもの	K5601ニ																
										97 07 大動脈瘤切除術(吻合又は移植を含む。)下行 大動脈	K5604																
										97 08 大動脈瘤切除術(吻合又は移植を含む。)腹部 大動脈(分枝血管の再建を伴うもの)	K5606																
										97 09 大動脈瘤切除術(吻合又は移植を含む。)腹部 大動脈(その他のもの)	K5607																
										97 10 冠動脈、大動脈バイパス移植術	K552\$																
										97 10 弁形成術	K554\$																
										97 10 弁置換術	K555\$																
										97 97 その他のK コード	K561\$																
										01 01 ステントグラフト内挿術	K561\$																
05	0162	破裂性大動脈瘤	胸部大動脈瘤、破裂性	1711			手術なし	99	99	手術なし		5	5	大動脈バルーンパンピング法(IABP法)(1日につき)	K600\$	2	4	持続緩徐式血液濾過	J038-2	1	3	脳梗塞	010060				
			腹部大動脈瘤、破裂性	1713			その他の手術あり	97	10	冠動脈、大動脈バイパス移植術	K552\$	5	5	経皮的心臓補助法(1日につき)	K602\$	2	4	人工腎臓 その他の場合	J0383	1	3	中心静脈注射	G005				
			胸腹部大動脈瘤、破裂性	1715				97	10	弁形成術	K554\$	5	5	補助人工心臓(1日につき)	K603\$	1	3	中心静脈注射	G005	1	3	急性腎不全	110290				
			部位不明の大動脈瘤、破裂性	1718				97	10	弁置換術	K555\$	0	0	体外ベースメーキング術	K596	1	2	人工呼吸	J045\$								
										97 97 その他のK コード	K561\$																
										03 09 ステントグラフト内挿術	K561\$																
										02 07 大動脈瘤切除術(吻合又は移植を含む。)腹部 大動脈(分枝血管の再建を伴うもの)	K5606																
										02 08 大動脈瘤切除術(吻合又は移植を含む。)腹部 大動脈(その他のもの)	K5607																
										01 01 大動脈瘤切除術(吻合又は移植を含む。)上行 大動脈及び弓部大動脈の同時手術	K5603\$																
										01 02 大動脈瘤切除術(吻合又は移植を含む。)弓部 大動脈	K5602																
										01 03 大動脈瘤切除術(吻合又は移植を含む。)上行 大動脈 大動脈弁置換術又は形成術を伴うもの	K5601イ																
										01 03 大動脈瘤切除術(吻合又は移植を含む。)上行 大動脈 人工弁置換術を伴う大動脈基部置換術	K5601ロ																
										01 03 大動脈瘤切除術(吻合又は移植を含む。)上行 大動脈 自己弁温存型大動脈基部置換術	K5601ハ																
										01 04 大動脈瘤切除術(吻合又は移植を含む。)胸腹 部大動脈	K5605																
										01 05 大動脈瘤切除術(吻合又は移植を含む。)上行 大動脈 その他のもの	K5601ニ																
										01 06 大動脈瘤切除術(吻合又は移植を含む。)下行 大動脈	K5604																
05	0163	非破裂性大動脈瘤、腸骨動脈瘤	胸部大動脈瘤、破裂の記載がないもの	1712			手術なし	99	99	手術なし		5	5	大動脈バルーンパンピング法(IABP法)(1日につき)	K600\$	2	4	持続緩徐式血液濾過	J038-2	1	1	肺炎、急性気管支炎、急性細気管支炎	040080				
			腹部大動脈瘤、破裂の記載がないもの	1714			その他の手術あり	97	10	冠動脈、大動脈バイパス移植術	K552\$	5	5	経皮的心臓補助法(1日につき)	K602\$	2	4	人工腎臓 その他の場合	J0383	1	3	脳性麻痺	070140				
			胸腹部大動脈瘤、破裂の記載がないもの	1716				97	10	弁形成術	K554\$	5	5	補助人工心臓(1日につき)	K603\$	1	3	中心静脈注射	G005	1	3	急性腎不全	110290				
			部位不明の大動脈瘤、破裂の記載がないもの	1719				97	10	弁置換術	K555\$	1	1	心臓カテーテル法による諸検査(一連の検査について)	D206\$	1	2	人工呼吸	J045\$								

診断群分類			医療資源を最も投入した傷病名		年齢、出生時体重		手術				手術・処置等1			手術・処置等2			定義副傷病		重症度等							
MDC	コード	分類名	ICD名称	ICDコード	コード	年齢、出生時体重	手術岐	対応コード	フラグ	点数表名称	区分番号等	対応コード	フラグ	処置等名称	区分番号等	対応コード	フラグ	処置等名称	区分番号等	対応コード	フラグ	疾患名	疾患コードまたはICDコード	フラグ	重症度等	
			腸骨動脈瘤	1723				97	97	その他のKコード		0	0	体外ベースメーキング術	K596											
							97	09		ステントグラフト内挿術	K561\$															
							02	07		大動脈瘤切除術(吻合又は移植を含む。) 腹部大動脈(分枝血管の再建を伴うもの)	K5606															
							02	08		大動脈瘤切除術(吻合又は移植を含む。) 腹部大動脈(その他のもの)	K5607															
							01	01		大動脈瘤切除術(吻合又は移植を含む。) 上行大動脈及び弓部大動脈の同時手術等	K5603\$															
							01	02		大動脈瘤切除術(吻合又は移植を含む。) 弓部大動脈	K5602															
							01	03		大動脈瘤切除術(吻合又は移植を含む。) 上行大動脈 大動脈弁置換術又は形成術を伴うもの	K5601イ															
							01	03		大動脈瘤切除術(吻合又は移植を含む。) 上行大動脈 人工弁置換術を伴う大動脈基部置換術	K5601ロ															
							01	03		大動脈瘤切除術(吻合又は移植を含む。) 上行大動脈 自己弁温存型大動脈基部置換術	K5601ハ															
							01	04		大動脈瘤切除術(吻合又は移植を含む。) 胸腹部大動脈	K5605															
							01	05		大動脈瘤切除術(吻合又は移植を含む。) 上行大動脈 その他のもの	K5601ニ															
							01	06		大動脈瘤切除術(吻合又は移植を含む。) 下行大動脈	K5604															
05	0170	閉塞性動脈疾患	大動脈のアテローム<じゅく<粥>状>硬化(症)	1700			手術なし	99	99	手術なし		2	3	分層植皮術	K013\$	1	4	血漿交換療法	J039	1	1	肺炎、急性気管支炎、急性細気管支炎	040080			
			(四)肢の動脈のアテローム<じゅく<粥>状>硬化(症)	1702			その他の手術あり	97	97	その他のKコード		2	3	全層植皮術	K013-2\$	1	4	持続緩徐式血液濾過	J038-2	1	1	誤嚥性肺炎	040081			
			その他の動脈のアテローム<じゅく<粥>状>硬化(症)	1708			動脈塞栓除去術 その他のもの(観血的なもの)等	03	04	動脈塞栓除去術 その他のもの(観血的なもの)等	K6082	2	3	皮弁作成術、移動術、切断術、遷延皮弁術	K015\$	1	4	人工腎臓 その他の場合	J0383	1	1	急性膿皮症	080011			
			全身性および詳細不明のアテローム<じゅく<粥>状>硬化(症)	1709			四肢の血管拡張術・血栓除去術	03	04	四肢の血管拡張術・血栓除去術	K616	2	3	動脈(皮)弁術、筋(皮)弁術	K016	1	3	中心静脈注射	G005	1	1	糖尿病足病変	100100			
			頸動脈瘤	1720			動脈形成術、吻合術 指(手、足)の動脈	02	02	動脈形成術、吻合術 指(手、足)の動脈	K6104	2	3	遊離皮弁術(顕微鏡下血管柄付きのもの) その他の場合	K0172	1	2	人工呼吸	J045\$	1	1	敗血症	180010			
			上肢の動脈瘤	1721			動脈形成術、吻合術 その他の動脈	02	02	動脈形成術、吻合術 その他の動脈	K6105	2	2	四肢切断術 上腕、前腕、手、大腿、下腿、足	K0842	0	1	心大血管リハビリテーション	H000\$	1	2	認知症	01021x			
			下肢の動脈瘤	1724			血管移植術、バイパス移植術	02	02	血管移植術、バイパス移植術	K614\$	2	2	四肢切断術 指(手、足)	K0843											
			その他の末梢血管疾患	173\$			交感神経節切除術 胸部	02	03	交感神経節切除術 胸部	K1962	2	2	四肢関節離断術	K085\$											
			腹部大動脈の塞栓症および血栓症	1740			ステントグラフト内挿術	01	01	ステントグラフト内挿術	K561\$	2	2	断端形成術(軟部形成のみのもの)	K086\$											
			その他および部位不明の大動脈の塞栓症および血栓症	1741								2	2	断端形成術(骨形成を要するもの)	K087\$											
			上肢の動脈の塞栓症および血栓症	1742								1	1	心臓カテーテル法による諸検査(一連の検査について)	D206\$											
			下肢の動脈の塞栓症および血栓症	1743																						
			詳細不明の(四)肢の動脈の塞栓症および血栓症	1744																						
			腸骨動脈の塞栓症および血栓症	1745																						
			その他の動脈の塞栓症および血栓症	1748																						
			詳細不明の動脈の塞栓症および血栓症	1749																						
05	0180	静脈・リンパ管疾患	静脈炎および血栓(性)静脈炎	180\$			手術なし	99	99	手術なし		1	1	心臓カテーテル法による諸検査(一連の検査について)	D206\$	1	4	持続緩徐式血液濾過	J038-2	1	3	心不全	050130			
			遊走性血栓(性)静脈炎	1821			その他の手術あり	97	04	下肢静脈瘤手術	K617\$															
			その他の明示された静脈の塞栓症および血栓症	1828			大伏在静脈除去術	97	04	大伏在静脈除去術	K617-2															
			部位不明の静脈の塞栓症および血栓症	1829			静脈瘤切除術(下肢以外)	97	05	静脈瘤切除術(下肢以外)	K617-3															
			潰瘍を伴う下肢の静脈瘤	1830			リンパ管吻合術	97	05	リンパ管吻合術	K628															
			炎症を伴う下肢の静脈瘤	1831			総腸骨静脈及び股静脈血栓除去術	97	06	総腸骨静脈及び股静脈血栓除去術	K619-2															
			潰瘍および炎症の両者を伴う下肢の静脈瘤	1832			静脈血栓摘出術 開腹を伴うもの	97	07	静脈血栓摘出術 開腹を伴うもの	K6191															

診断群分類			医療資源を最も投入した傷病名		年齢、出生時体重		手術				手術・処置等1				手術・処置等2				定義副傷病		重症度等						
MDC	コード	分類名	ICD名称	ICDコード	フラグ	年齢、出生時体重	手術分岐	対応コード	フラグ	点数表名称	区分番号等	対応コード	フラグ	処置等名称	区分番号等	対応コード	フラグ	処置等名称	区分番号等	対応コード	フラグ	疾患名	疾患コードまたはICDコード	フラグ	重症度等		
			潰瘍または炎症を伴わない下肢の静脈瘤 その他の明示された部位の静脈瘤 静脈炎後症候群 静脈機能不全(症)(慢性)(末梢) 静脈のその他の明示された障害	1839 1868 1870 1872 1878				97 08		交感神経節切除術 胸部	K1962																
			四肢の血管拡張術・血栓除去術等				01 01			四肢の血管拡張術・血栓除去術	K616																
			01 02 静脈血栓摘出術 その他のもの(親血的なもの)	K6192			01 03			下大静脈フィルター留置術	K620																
05	0190	肺塞栓症	肺塞栓症 大静脈の塞栓症および血栓症 空気塞栓症(外傷性) 脂肪塞栓症(外傷性)	I26\$ I822 T790 T791			手術なし	99 99		手術なし		5 5		大動脈バルーンパンピング法(IABP法)(1日につき)	K600\$	3 9	tPA										
			手術あり				97 01			下大静脈フィルター留置術	K620	5 5		経皮的肺補助法(1日につき)	K602\$	2 6	シンチグラム	E100\$									
							97 02			静脈血栓摘出術 その他のもの(親血的なもの)	K6192	5 5		補助人工心臓(1日につき)	K603\$	2 6	SPECT	E101									
							97 03			肺動脈塞栓除去術	K592	1 1		心臓カテーテル法による諸検査(一連の検査について)	D206\$	1 4	持続緩徐式血液濾過	J038-2									
							97 97			その他のKコード		0 0		体外ペースメーカー留置術	K596	1 4	人工腎臓 其他の場合	J0383									
												1 3		中心静脈注射	G005												
												1 2		人工呼吸	J045\$												
05	0200	循環器疾患(その他)	急性リウマチ性心内膜炎 急性リウマチ性心筋炎 急性リウマチ性心疾患、詳細不明 リウマチ性舞踏病 その他のリウマチ性心疾患 その他の明示された動脈の動脈瘤 動脈および細動脈のその他の障害 低血圧(症) 心(臓)切開後症候群 心臓手術に続発するその他の機能障害 循環器系の処置後障害、詳細不明 心血管梅毒 他に分類されるその他の感染症および寄生虫症における心血管障害 他に分類される疾患における循環器系のその他の明示された障害 循環器系のその他および詳細不明の障害	I011 I012 I019 I02\$ I09\$ I728 I77\$ I95\$ I970 I971 I979 I980 I981 I988 I99			手術なし	99 99		手術なし		1 5		大動脈バルーンパンピング法(IABP法)(1日につき)	K600\$	1 4	持続緩徐式血液濾過	J038-2									
			手術あり				97 01			皮膚、皮下、粘膜下血管腫摘出術(露出部)	K003\$	1 5		経皮的肺補助法(1日につき)	K602\$	1 4	人工腎臓 其他の場合	J0383									
							97 02			皮膚、皮下、粘膜下血管腫摘出術(露出部以外)	K004\$	1 5		補助人工心臓(1日につき)	K603\$	1 3	中心静脈注射	G005									
							97 03			分層植皮術	K013\$	1 1		心臓カテーテル法による諸検査(一連の検査について)	D206\$	1 2	人工呼吸	J045\$									
							97 03			全層植皮術	K013-2\$	0 0		体外ペースメーカー留置術	K596												
							97 04			皮弁作成術、移動術、切断術、遷延皮弁術	K015\$																
							97 05			動脈(皮)弁術、筋(皮)弁術	K016																
							97 06			遊離皮弁術(顕微鏡下血管柄付きのもの) 其他の場合	K0172																
							97 07			血管塞栓術(頭部、胸腔、腹腔内血管等)	K615\$																
							97 97			その他のKコード																	
05	0210	徐脈性不整脈	房室ブロック、第1度 房室ブロック、第2度 房室ブロック、完全 その他および詳細不明の房室ブロック 左脚前枝ブロック 左脚後枝ブロック その他および詳細不明の分枝ブロック 左脚ブロック、詳細不明 右脚分枝ブロック	I440 I441 I442 I443 I444 I445 I446 I447 I450			手術なし	99 99		手術なし		5 5		大動脈バルーンパンピング法(IABP法)(1日につき)	K600\$	2 4	持続緩徐式血液濾過	J038-2									
			手術あり				97 01			冠動脈、大動脈バイパス移植術 2吻合以上のもの	K5522	5 5		経皮的肺補助法(1日につき)	K602\$	2 4	人工腎臓 其他の場合	J0383									
							97 02			両心室ペースメーカー移植術	K598	5 5		補助人工心臓(1日につき)	K603\$	2 3	中心静脈注射	G005									
							97 04			ペースメーカー移植術	K597\$	3 3		心臓電気生理学的検査		1 2	人工呼吸	J045\$									
							97 04			ペースメーカー交換術	K597-2	1 1		心臓カテーテル法による諸検査(一連の検査について)	D206\$												
							97 97			その他のKコード		0 0		体外ペースメーカー留置術	K596												

診断群分類			医療資源を最も投入した傷病名		年齢、出生時体重		手術				手術・処置等1				手術・処置等2				定義副傷病		重症度等				
MDC	コード	分類名	ICD名称	ICDコード	コード	年齢、出生時体重	手術岐	対応コード	フラグ	点数表名称	区分番号等	対応コード	フラグ	処置等名称	区分番号等	対応コード	フラグ	処置等名称	区分番号等	対応コード	フラグ	疾患名	疾患コードまたはICDコード	フラグ	重症度等
			その他および詳細不明の右胸ブロック	1451																					
			二束ブロック	1452																					
			三束ブロック	1453																					
			非特異性心室内ブロック	1454																					
			その他の明示された心ブロック	1455																					
			その他の明示された伝導障害	1458																					
			伝導障害、詳細不明	1459																					
			心停止	146\$																					
			洞不全症候群	1495																					
			心臓電子器具の機械的合併症	T821																					
05	0340	その他の循環器の障害	心臓血腫、他に分類されないもの	I312			手術なし	99	99	手術なし		1	5	大動脈バルーンパンピング法(IABP法)(1日につき)	K600\$	1	4	持続線徐式血液濾過	J038-2						
			心臓血腫、他に分類されないもの	I312			手術あり	97	97	手術あり		1	5	経皮的心臓補助法(1日につき)	K602\$	1	4	人工腎臓 その他の場合	J0383						
			心臓の疾患、詳細不明	I319								1	5	補助人工心臓(1日につき)	K603\$	1	3	中心静脈注射	G005						
			他に分類される疾患における心内膜炎および心弁膜障害	I39\$								1	1	心臓カテーテル法による諸検査(一連の検査について)	D206\$	1	2	人工呼吸	J045\$						
			不整脈、詳細不明	I499								0	0	体外ペースメーカー置術	K596										
			腱索の断裂、他に分類されないもの	I511																					
			乳頭筋の断裂、他に分類されないもの	I512																					
			心臓内血栓症、他に分類されないもの	I513																					
			心血管疾患、詳細不明	I516																					
			心(臓)拡大	I517																					
			その他の診断名不明確な心疾患	I518																					
			心疾患、詳細不明	I519																					
			他に分類される疾患におけるその他の心臓障害	I52\$																					
			部位不明の動脈瘤	I729																					
			毛細血管のその他の疾患	I788																					
			毛細血管の疾患、詳細不明	I789																					
			他に分類される疾患における動脈、細動脈および毛細血管の障害	I79\$																					
			静脈圧迫	I871																					
			静脈の障害、詳細不明	I879																					
06	0010	食道の悪性腫瘍(頭部を含む。)	頸部食道の悪性新生物	C150			手術なし	99	99	手術なし		1	4	分層植皮術	K015\$	4	8	化学療法ありかつ放射線療法なし		1	1	誤嚥性肺炎	040081		
			胸部食道の悪性新生物	C151			その他の手術あり	97	97		その他のKコード	1	4	全層植皮術	K013-2\$	3	7	化学療法ありかつ放射線療法あり		1	1	白血球疾患(その他)	130070		
			腹部食道の悪性新生物	C152			内視鏡的食道粘膜切除術等	02	06	内視鏡的食道粘膜切除術	K526-2\$	1	4	皮弁作成術、移動術、切断術、遅延皮弁術	K015\$	2	6	化学療法なしかつ放射線療法あり		1	1	敗血症	180010		
			上部食道の悪性新生物	C153				02	06	食道腫瘍摘出術 内視鏡によるもの	K5261	1	4	動脈(皮)弁術、筋(皮)弁術	K016	1	3	人工腎臓 その他の場合	J0383	1	3	肺炎、急性気管支炎、急性細気管支炎	040080		
			中部食道の悪性新生物	C154				02	07	胃瘻造設術(経皮的内視鏡下胃瘻造設術、腹腔鏡下胃瘻造設術を含む。)	K664	1	4	遊離皮弁術(顕微鏡下血管柄付きのもの)その他の場合	K0172	1	2	中心静脈注射	G005						
			下部食道の悪性新生物	C155				02	08	気管・気管支ステント留置術	K508-2\$	1	4	複合組織移植術	K019	1	1	人工呼吸	J045\$						
			食道の悪性新生物 食道の境界部病巣	C158				02	08	食道狭窄拡張術	K522\$	1	4	粘膜移植術	K021\$										
			食道の悪性新生物、部位不明	C159				02	08	食道ステント留置術	K522-2	1	4	動脈形成術、吻合術 その他の動脈	K6105										
			食道の上皮内癌	D001				02	16	内視鏡的消化管止血術	K654	1	4	静脈形成術、吻合術 その他の静脈	K6233										
							食道悪性腫瘍手術(消化管再建手術を併施するもの) 頭部、胸部、腹部の操作によるもの等	01	01	食道悪性腫瘍手術(消化管再建手術を併施するもの) 頭部、胸部、腹部の操作によるもの	K5291														
								01	01	胸腔鏡下食道悪性腫瘍手術 頭部、胸部、腹部の操作によるもの	K529-21														
								01	02	食道悪性腫瘍手術(消化管再建手術を併施するもの) 胸部、腹部の操作によるもの	K5292														
								01	02	胸腔鏡下食道悪性腫瘍手術 胸部、腹部の操作によるもの	K529-22														
								01	03	食道悪性腫瘍手術(消化管再建手術を併施するもの) 腹部の操作によるもの	K5293														
								01	04	食道切除後2次的再建術	K531\$														
								01	05	頭部郭清術	K469\$														

診断群分類			医療資源を最も投入した傷病名		年齢、出生時体重		手術				手術・処置等1				手術・処置等2				定義副傷病		重症度等				
MDC	コード	分類名	ICD名称	ICDコード	フラグ	年齢、出生時体重	手術岐	対応コード	フラグ	点数表名称	区分番号等	対応コード	フラグ	処置等名称	区分番号等	対応コード	フラグ	処置等名称	区分番号等	対応コード	フラグ	疾患名	疾患コードまたはICDコード	フラグ	重症度等
								01	05	食道悪性腫瘍手術(単に切除のみのもの)	K527\$														
06	0020	胃の悪性腫瘍	胃の悪性新生物	C16\$			手術なし	99	99	手術なし		1	3	膵体尾部腫瘍切除術 膵尾部切除術(腫瘍摘出術を含む。)	K7021\$	5	10	トラスツマブ		1	1	肺炎、急性気管支炎、急性細菌性肺炎	040080		
			胃の上皮内癌	D002			その他の手術あり	97	11	内視鏡的消化管止血術	K654	1	3	腹腔鏡下膵体尾部腫瘍切除術	K702-2	4	9	バクリタキセル		1	1	誤嚥性肺炎	040081		
								97	97		その他のKコード	1	2	脾摘出術	K711	4	9	ドセタキセル水和物		1	1	ヘルニアの記載のない腸閉塞	060210		
							内視鏡的胃、十二指腸ポリープ・粘膜切除術	04	10	内視鏡的胃、十二指腸ポリープ・粘膜切除術	K653\$	1	1	胆嚢摘出術	K672	3	8	化学療法ありかつ放射線療法なし		1	1	敗血症	180010		
							試験開腹術等	03	07	試験開腹術	K636					2	6	放射線療法		1	3	後腹膜疾患	110050		
								03	07	腹腔鏡下試験開腹術	K636-3					1	2	中心静脈注射	G005	1	3	播種性血管内凝固症候群	130100		
								03	07	腹腔鏡下試験切除術	K636-4					1	1	人工呼吸	J045\$						
								03	08	胃腸吻合術(ブラウン吻合を含む。)	K662														
								03	08	腹腔鏡下胃腸吻合術	K662-2														
								03	09	胃瘻造設術(経皮的内視鏡下胃瘻造設術、腹腔鏡下胃瘻造設術を含む。)	K664														
								03	09	経皮経食道胃管挿入術(PTEG)	K664-2														
							腹腔鏡下胃切除術 悪性腫瘍手術等	02	04	腹腔鏡下胃切除術 悪性腫瘍手術	K655-22														
								02	05	胃局所切除術	K654-2														
								02	06	腹腔鏡下胃局所切除術	K654-3\$														
							胃全摘術 悪性腫瘍手術等	01	01	胃全摘術 悪性腫瘍手術	K6572														
								01	02	腹腔鏡下胃全摘術 悪性腫瘍手術	K657-22														
								01	03	胃切除術 悪性腫瘍手術	K6552														
								01	03	噴門側胃切除術 悪性腫瘍切除術	K655-42														
								01	03	腹腔鏡下噴門側胃切除術 悪性腫瘍切除術	K655-52														
06	0030	小腸の悪性腫瘍、腹膜の悪性腫瘍	小腸の悪性新生物	C17\$			手術なし	99	99	手術なし		1	3	経皮的腎(腎盂)瘻造設術	K775	4	9	カルボプラチン+ドセタキセル水和物あり		1	1	ヘルニアの記載のない腸閉塞	060210		
			その他および部位不明の消化器の悪性新生物 消化器系の境界部病巣	C268			その他の手術あり	97	97		その他のKコード	1	3	残存尿管摘出術	K784	4	9	カルボプラチン+バクリタキセルあり		1	3	腹膜炎、腹腔内膿瘍(女性器臓器を除く。)	060370		
			腹膜中皮腫	C451			小腸切除術等	01	01	小腸切除術	K716\$	1	3	尿管膀胱吻合術	K786	3	8	化学療法ありかつ放射線療法なし		1	3	敗血症	180010		
			後腹膜の悪性新生物	C480				01	02	腹腔鏡下小腸切除術	K716-2\$	1	3	尿管尿管吻合術	K787	2	6	放射線療法							
			腹膜の明示された部位の悪性新生物	C481				01	03	後腹膜悪性腫瘍手術	K643	1	2	抗悪性腫瘍剤動脈、静脈又は腹腔内持続注入用植込型カテーテル設置	K611\$	1	2	中心静脈注射	G005						
			腹膜の悪性新生物、部位不明	C482				01	03	腹腔鏡下小腸開後腹膜悪性腫瘍手術	K643-2	1	1	人工肛門形成術	K736\$	1	1	人工呼吸	J045\$						
			後腹膜および腹膜の悪性新生物 後腹膜および腹膜の境界部病巣	C488				01	04	試験開腹術	K636														
			腹腔内リンパ節の悪性新生物	C772				01	04	腹腔鏡下試験開腹術	K636-3														
			小腸の続発性悪性新生物	C784				01	04	腹腔鏡下試験切除術	K636-4														
			その他の明示された消化器の上皮内癌	D017				01	05	腸吻合術	K724														
								01	06	胃腸吻合術(ブラウン吻合を含む。)	K662														
								01	06	腹腔鏡下胃腸吻合術	K662-2														
								01	07	人工肛門造設術	K726														
								01	08	リンパ節群郭清術	K627\$														
								01	08	腹腔鏡下骨盤内リンパ節群郭清術	K627-2														
06	0035	結腸(虫垂を含む。)の悪性腫瘍	結腸の悪性新生物	C18\$			手術なし	99	99	手術なし		1	4	腸瘻、虫垂瘻造設術	K725	5	10	バニツムマブ		1	1	肺炎、急性気管支炎、急性細菌性肺炎	040080		
			腸管の悪性新生物、部位不明	C260			その他の手術あり	97	13	下部消化管ステント留置術	K735-4	1	4	腹腔鏡下腸瘻、虫垂瘻造設術	K725-2	5	10	セツキシマブ		1	1	誤嚥性肺炎	040081		
			消化器系の悪性新生物、部位不明確	C269				97	14	内視鏡的消化管止血術	K654	1	3	経皮的腎(腎盂)瘻造設術	K775	5	10	ペバシズマブ		1	1	ヘルニアの記載のない腸閉塞	060210		
			大腸および直腸の続発性悪性新生物	C785				97	97		その他のKコード	1	3	残存尿管摘出術	K784	5	10	レゴラフェニブ水和物		1	1	腹膜炎、腹腔内膿瘍(女性器臓器を除く。)	060370		
			結腸の上皮内癌	D010			内視鏡的結腸ポリープ・粘膜切除術	04	12	内視鏡的結腸ポリープ・粘膜切除術	K721\$	1	3	尿管膀胱吻合術	K786	4	9	フルオロウラシル+レボホリナートカルシウム+オキサリプラチンあり		1	1	敗血症	180010		

診断群分類			医療資源を最も投入した傷病名		手術				手術・処置等1			手術・処置等2			定義副傷病		重症度等						
MDC	コード	分類名	ICD名称	ICDコード	コード	年齢、出生時体重	手術岐	対応コード	フラグ	点数表名称	区分番号等	対応コード	フラグ	処置等名称	区分番号等	対応コード	フラグ	疾患名	疾患コードまたはICDコード	フラグ	重症度等		
							早期悪性腫瘍大腸粘膜下層剥離術	03	11	早期悪性腫瘍大腸粘膜下層剥離術	K721-4	1	3	尿管尿管吻合術	K787	3	8	フルオロウラシル+レボホリネートカルシウム+イリリノネカン塩酸塩水和物あり	J0383	1	2	脳腫瘍	010010
							腸吻合術等	02	05	腸吻合術	K724	1	2	抗悪性腫瘍剤動脈、静脈又は腹腔内持続注入用植込型カテーテル設置	K611\$	3	7	化学療法ありかつ放射線療法なし	G005	1	2	骨の悪性腫瘍(脊椎を除く。)	070040
								02	06	試験開腹術	K636	1	1	人工肛門造設術	K726	2	6	放射線療法	G005	1	2	腎臓または尿路の感染症	110310
								02	06	腹腔鏡下試験開腹術	K636-3							人工腎臓 その他の場合	J0383				
								02	06	腹腔鏡下試験切除術	K636-4							中心静脈注射	G005				
								02	07	胃腸吻合術(フロン吻合を含む。)	K662							人工呼吸	J045\$				
								02	07	腹腔鏡下胃腸吻合術	K662-2												
								02	08	リンパ節群郭清術	K627\$												
								02	08	腹腔鏡下骨盤内リンパ節群郭清術	K627-2												
								02	09	人工肛門閉鎖術	K732\$												
								02	10	人工肛門形成術	K736\$												
							結腸切除術 全切除、重全切除又は悪性腫瘍手術等	01	01	結腸切除術 全切除、重全切除又は悪性腫瘍手術	K7193												
								01	02	腹腔鏡下結腸悪性腫瘍切除術	K719-3												
								01	03	腹腔鏡下結腸切除術	K719-2\$												
								01	04	後腹膜悪性腫瘍手術	K643												
								01	04	腹腔鏡下小切開後腹膜悪性腫瘍手術	K643-2												
06	0040	直腸肛門(直腸S状部から肛門)の悪性腫瘍	直腸S状結腸移行部の悪性新生物	C19			手術なし	99	99	手術なし		1	5	腸瘻、虫垂瘻造設術	K725	6	11	バニツムマブ	J0383	1	1	誤嚥性肺炎	040081
			直腸の悪性新生物	C20			その他の手術あり	97	18	下部消化管ステント留置術	K735-4	1	5	腹腔鏡下腸瘻、虫垂瘻造設術	K725-2	6	11	セツキシマブ	J0383	1	1	ヘルニアの記載のない腸閉塞	060210
			肛門および肛門管の悪性新生物	C21\$				97	19	内視鏡的消化管止血術	K654	1	4	分層植皮術	K013\$	6	11	ベバシマブ	J0383	1	1	敗血症	180010
			骨盤内リンパ節の悪性新生物	C775				97	97	その他のKコード	K013-2\$	1	4	全層植皮術	K013-2\$	6	11	レゴラフェニブ水和物	J0383	1	2	脳腫瘍	010010
			直腸S状結腸移行部の上皮内癌	D011			内視鏡的結腸ポリープ・粘膜切除術	05	17	内視鏡的結腸ポリープ・粘膜切除術	K721\$	1	4	皮弁作成術、移動術、切断術、遷延皮弁術	K015\$	5	10	フルオロウラシル+レボホリネートカルシウム+オキサリプラチンあり	J0383	1	2	肺炎、急性気管支炎、急性細気管支炎	040080
			直腸の上皮内癌	D012			早期悪性腫瘍大腸粘膜下層剥離術	04	16	早期悪性腫瘍大腸粘膜下層剥離術	K721-4	1	4	動脈(皮)弁術、筋(皮)弁術	K016	4	9	フルオロウラシル+レボホリネートカルシウム+イリリノネカン塩酸塩水和物あり	J0383	1	2	骨の悪性腫瘍(脊椎を除く。)	070040
			肛門および肛門管の上皮内癌	D013			直腸腫瘍摘出術(ポリープ摘出を含む。)等	03	13	直腸腫瘍摘出術(ポリープ摘出を含む。)	K739\$	1	4	遊離皮弁術(顕微鏡下血管柄付きのもの)	K0172	4	8	化学療法ありかつ放射線療法なし	G005	1	2	腎臓または尿路の感染症	110310
			その他および部位不明の腸の上皮内癌	D014			経肛門的内視鏡下手術(直腸腫瘍に限る。)	03	13	経肛門的内視鏡下手術(直腸腫瘍に限る。)	K739-2	1	4	複合組織移植術	K019	3	7	化学療法ありかつ放射線療法あり	G005	1	3	腹膜炎、腹腔内臓器(女性生殖器を除く。)	060370
							低侵襲経肛門的局所切除術(MITAS)	03	13	低侵襲経肛門的局所切除術(MITAS)	K739-3	1	4	自家遊離複合組織移植術(顕微鏡下血管柄付きのもの)	K020	2	6	化学療法なしかつ放射線療法あり	G005				
							人工肛門閉鎖術 腸管切除を伴うもの	03	14	人工肛門閉鎖術 腸管切除を伴うもの	K7322	1	4	組織拡張器による再建手術(一連につき)	K0222	1	3	人工腎臓 その他の場合	J0383				
							人工肛門形成術	03	14	人工肛門形成術	K736\$	1	3	経皮的腎(腎盂)瘻造設術	K775	1	2	中心静脈注射	G005				
							試験開腹術	03	15	試験開腹術	K636	1	3	残存尿管摘出術	K784	1	1	人工呼吸	J045\$				
							腹腔鏡下試験開腹術	03	15	腹腔鏡下試験開腹術	K636-3	1	3	尿管膀胱吻合術	K786								
							腹腔鏡下試験切除術	03	15	腹腔鏡下試験切除術	K636-4	1	3	尿管尿管吻合術	K787								
							肛門悪性腫瘍手術 切除等	02	05	肛門悪性腫瘍手術 切除	K7481	1	2	抗悪性腫瘍剤動脈、静脈又は腹腔内持続注入用植込型カテーテル設置	K611\$								
								02	06	直腸切除・切断術 超低位前方切除術(経肛門的結腸袢肛門吻合によるもの)	K7403	1	1	人工肛門造設術	K726								
								02	07	直腸切除・切断術 低位前方切除術	K7402												
								02	08	直腸切除・切断術 切除術	K7401												
								02	09	腹腔鏡下直腸切除・切断術 低位前方切除術	K740-22												
								02	10	腹腔鏡下直腸切除・切断術 切除術	K740-21												
								02	11	結腸切除術 全切除、重全切除又は悪性腫瘍手術	K7193												
								02	12	腹腔鏡下結腸悪性腫瘍切除術	K719-3												
							骨盤内臓全摘術等	01	01	骨盤内臓全摘術	K645												
								01	02	肛門悪性腫瘍手術 直腸切断を伴うもの	K7482												
								01	03	直腸切除・切断術 切断術	K7404												
								01	04	腹腔鏡下直腸切除・切断術 切断術	K740-23												

診断群分類			医療資源を最も投入した傷病名		年齢、出生時体重		手術				手術・処置等1				手術・処置等2				定義副傷病		重症度等									
MDC	コード	分類名	ICD名称	ICDコード	コラド	年齢、出生時体重	手術分岐	対応コード	フラグ	点数表名称	区分番号等	対応コード	フラグ	処置等名称	区分番号等	対応コード	フラグ	処置等名称	区分番号等	対応コード	フラグ	疾患名	疾患コードまたはICDコード	コラド	重症度等					
06	0050	肝・肝内胆管の悪性腫瘍(統急性を含む。)	肝および肝内胆管の悪性新生物	C22\$			手術なし	99	99	手術なし		1	4	食道・胃静脈腫硬化療法(内視鏡によるもの)(一連として)	K533	3	8	化学療法ありかつ放射線療法なし		1	1	誤嚥性肺炎	040081							
			肝の統急性悪性新生物	C787				その他の手術あり	97	97		その他のKコード	1	4	内視鏡的食道・胃静脈結紮術	K533-2	2	6	放射線療法		1	1	胸水、胸膜の疾患(その他)	040190						
			肝、胆のうく囊>および胆管の上皮内癌	D015				肝悪性腫瘍ラジオ波焼灼療法(一連として)等	03	09	肝悪性腫瘍ラジオ波焼灼療法(一連として)	K697-3\$	1	4	内視鏡的消化管止血術	K654	1	3	人工腎臓 その他の場合	J0383	1	1	骨の悪性腫瘍(脊椎を除く。)	070040						
			肝、胆のうく囊>および胆管の性状不明または不明の新生物	D376				試験開腹術	03	10	試験開腹術	K636	1	3	限局性腹腔腫瘍手術	K637\$	1	2	中心静脈注射	G005	1	1	敗血症	180010						
								腹腔鏡下試験開腹術	03	10	腹腔鏡下試験開腹術	K636-3	1	3	経皮的腹腔腫瘍ドレナージ術	K637-2	1	1	人工呼吸	J045\$	1	3	呼吸不全(その他)	040130						
								腹腔鏡下試験切除術	03	10	腹腔鏡下試験切除術	K636-4	1	3	急性汎発性腹膜炎手術	K639	1	3	心不全		1	3	心不全	050130						
								肝悪性腫瘍マイクロ波凝固法(一連として)	03	11	肝悪性腫瘍マイクロ波凝固法(一連として)	K697-2\$	1	3	腹腔鏡下汎発性腹膜炎手術	K639-3	1	3	ヘルニアの記載のない腸閉塞		1	3	ヘルニアの記載のない腸閉塞	060210						
								肝切除術 部分切除等	02	05	肝切除術 部分切除	K6951	1	3	胃瘻造設術(経皮的内視鏡下胃瘻造設術、腹腔鏡下胃瘻造設術を含む。)	K664	1	3	胆管(肝内外)結石、胆管炎		1	3	胆管(肝内外)結石、胆管炎	060340						
									02	05	腹腔鏡下肝切除術 部分切除	K695-21	1	3	胃瘻閉鎖術	K665	1	3	急性膵炎		1	3	急性膵炎	060350						
									02	06	肝切除術 亜区域切除	K6952	1	3	胃瘻除去術	K665-2	1	3	播種性血管内凝固症候群		1	3	播種性血管内凝固症候群	130100						
									02	06	肝切除術 外側区域切除	K6953	1	3	腸瘻、虫垂瘻造設術	K725	1	3												
									02	06	肝切除術 1区域切除(外側区域切除を除く。)	K6954	1	3	腹腔鏡下腸瘻、虫垂瘻造設術	K725-2	1	3												
									02	06	腹腔鏡下肝切除術 外側区域切除	K695-22	1	3	人工肛門造設術	K726	1	3												
									02	07	胆管悪性腫瘍手術	K677	1	2	抗悪性腫瘍動脈、静脈又は腹腔内持続注入用植込型カテーテル設置	K611\$	1	2	血管塞栓術(頭部、胸腔、腹腔内血管等)	K615\$	1	2								
									肝切除術 2区域切除以上であって、血行再建を伴うもの等	01	01	肝切除術 2区域切除以上であって、血行再建を伴うもの	K6957	1	2															
										01	01	肝門部胆管悪性腫瘍手術 血行再建あり	K677-21	1	1	動脈形成術、吻合術 その他の動脈	K6105	1	1											
										01	02	膵頭部腫瘍切除術	K703\$	1	1	胆嚢摘出術	K672	1	1											
										01	03	肝門部胆管悪性腫瘍手術 血行再建なし	K677-22	1	1	腹腔鏡下胆嚢摘出術	K672-2	1	1											
										01	03	肝切除術 3区域切除以上のもの	K6956	1	1	胆管形成手術(胆管切除術を含む。)	K673	1	1											
										01	04	肝切除術 2区域切除	K6955	1	1	胆管外瘻造設術 開腹によるもの	K6821	1	1											
														1	1	胆管外瘻造設術 経皮経肝によるもの	K6822	1	1											
														1	1	経皮的胆管ドレナージ術	K682-2	1	1											
														1	1	内視鏡的経鼻胆管ドレナージ術(ENBD)	K682-3	1	1											
														1	1	内視鏡的胆道ステント留置術	K688	1	1											
														1	1	経皮経肝胆管ステント挿入術	K689	1	1											
														1	1	肝内胆管外瘻造設術 開腹によるもの	K6971	1	1											
														1	1	肝内胆管外瘻造設術 経皮経肝によるもの	K6972	1	1											
06	0060	胆嚢、肝外胆管の悪性腫瘍	胆のうく囊>の悪性新生物	C23			手術なし	99	99	手術なし		1	3	限局性腹腔腫瘍手術	K637\$	3	8	化学療法ありかつ放射線療法なし		1	2	肺炎、急性気管支炎、急性細気管支炎	040080							
			その他および部位不明の胆道の悪性新生物	C24\$				その他の手術あり	97	06	試験開腹術	K636	1	3	経皮的腹腔腫瘍ドレナージ術	K637-2	2	6	放射線療法		1	2	胸水、胸膜の疾患(その他)	040190						
									97	06	腹腔鏡下試験開腹術	K636-3	1	3	急性汎発性腹膜炎手術	K639	1	3	人工腎臓 その他の場合	J0383	1	3	呼吸不全(その他)	040130						
									97	06	腹腔鏡下試験切除術	K636-4	1	3	腹腔鏡下汎発性腹膜炎手術	K639-3	1	2	中心静脈注射	G005	1	3	腹膜炎、腹腔内腫瘍(女性生殖器を除く。)	060370						
									97	06	胃腸吻合術(ブラウン吻合を含む。)	K662	1	3	胃瘻造設術(経皮的内視鏡下胃瘻造設術、腹腔鏡下胃瘻造設術を含む。)	K664	1	1	人工呼吸	J045\$	1	3	播種性血管内凝固症候群	130100						
									97	06	腹腔鏡下胃腸吻合術	K662-2	1	3	胃瘻閉鎖術	K665	1	3	敗血症	180010										
									97	06	総胆管胃(腸)吻合術	K680	1	3	胃瘻除去術	K665-2	1	3												
									97	06	肝内胆管(肝管)胃(腸)吻合術	K696	1	3	膵管空腸吻合術	K706	1	3												
									97	97	その他のKコード		1	3	腸瘻、虫垂瘻造設術	K725	1	3												
									腹腔鏡下胆嚢摘出術等	04	05	腹腔鏡下胆嚢摘出術	K672-2	1	3	腹腔鏡下腸瘻、虫垂瘻造設術	K725-2	1	3											
										04	05	胆嚢摘出術	K672	1	3	人工肛門造設術	K726	1	3											

診断群分類			医療資源を最も投入した傷病名		年齢、出生時体重		手術				手術・処置等1				手術・処置等2				定義副傷病		重症度等						
MDC	コード	分類名	ICD名称	ICDコード	フラグ	年齢、出生時体重	手術分岐	対応コード	フラグ	点数表名称	区分番号等	対応コード	フラグ	処置等名称	区分番号等	対応コード	フラグ	処置等名称	区分番号等	対応コード	フラグ	疾患名	疾患コードまたはICDコード	フラグ	重症度等		
							胆嚢悪性腫瘍手術 胆嚢に限局するもの(リンパ節郭清を含む。)	03	04	胆嚢悪性腫瘍手術 胆嚢に限局するもの(リンパ節郭清を含む。)	K6751	1	2	抗悪性腫瘍剤動脈、静脈又は腹腔内持続注入用補込型カテーテル設置 開腹して設置した場合	K6111												
							胆嚢悪性腫瘍手術 肝切除(亜区域切除以上)を伴うもの	03	04	胆嚢悪性腫瘍手術 肝切除(亜区域切除以上)を伴うもの	K6752	1	2	抗悪性腫瘍剤動脈、静脈又は腹腔内持続注入用補込型カテーテル設置 四肢に設置した場合	K6112												
							膵頭部腫瘍切除術等	02	02	膵頭部腫瘍切除術	K703\$	1	1	動脈形成術、吻合術 その他の動脈	K6105												
							膵頭部腫瘍切除術	02	03	胆嚢悪性腫瘍手術 肝切除(葉以上)を伴うもの	K6753	1	1	胆管形成手術(胆管切除術を含む。)	K673												
							胆嚢悪性腫瘍手術 膵頭十二指腸切除を伴うもの	02	03	胆嚢悪性腫瘍手術 膵頭十二指腸切除を伴うもの	K6754	1	1	胆管外瘻造設術 開腹によるもの	K6821												
							肝門部胆管悪性腫瘍手術 血行再建なし	02	03	肝門部胆管悪性腫瘍手術 血行再建なし	K677-22	1	1	胆管外瘻造設術 経皮経肝によるもの	K6822												
							肝切除術 部分切除	02	03	肝切除術 部分切除	K6951	1	1	経皮的胆管ドレナージ術	K682-2												
							肝切除術 亜区域切除	02	03	肝切除術 亜区域切除	K6952	1	1	内視鏡的経鼻胆管ドレナージ術(ENBD)	K682-3												
							肝切除術 外側区域切除	02	03	肝切除術 外側区域切除	K6953	1	1	内視鏡的胆道ステント留置術	K688												
							肝切除術 1区域切除(外側区域切除を除く。)	02	03	肝切除術 1区域切除(外側区域切除を除く。)	K6954	1	1	経皮経肝胆管ステント挿入術	K689												
							肝切除術 2区域切除	02	03	肝切除術 2区域切除	K6955	1	1	肝内胆管外瘻造設術 開腹によるもの	K6971												
							肝切除術 3区域切除以上のもの	02	03	肝切除術 3区域切除以上のもの	K6956	1	1	肝内胆管外瘻造設術 経皮経肝によるもの	K6972												
							腹腔鏡下肝切除術	02	03	腹腔鏡下肝切除術	K695-2\$																
							肝切除術 2区域切除以上であって、血行再建を伴うもの等	01	01	肝切除術 2区域切除以上であって、血行再建を伴うもの	K6957																
							胆嚢悪性腫瘍手術 膵頭十二指腸切除及び肝切除(葉以上)を伴うもの	01	01	胆嚢悪性腫瘍手術 膵頭十二指腸切除及び肝切除(葉以上)を伴うもの	K6755																
							肝門部胆管悪性腫瘍手術 血行再建あり	01	01	肝門部胆管悪性腫瘍手術 血行再建あり	K677-21																
							肝門部胆管悪性腫瘍手術 血行再建あり+膵頭部腫瘍切除術	01	01	肝門部胆管悪性腫瘍手術 血行再建あり+膵頭部腫瘍切除術	K677-21+K703\$																
							肝門部胆管悪性腫瘍手術 血行再建なし+膵頭部腫瘍切除術	01	01	肝門部胆管悪性腫瘍手術 血行再建なし+膵頭部腫瘍切除術	K677-22+K703\$																
							肝切除術 亜区域切除+膵頭部腫瘍切除術	01	01	肝切除術 亜区域切除+膵頭部腫瘍切除術	K6952+K703\$																
							肝切除術 外側区域切除+膵頭部腫瘍切除術	01	01	肝切除術 外側区域切除+膵頭部腫瘍切除術	K6953+K703\$																
							肝切除術 1区域切除(外側区域切除を除く。)+膵頭部腫瘍切除術	01	01	肝切除術 1区域切除(外側区域切除を除く。)+膵頭部腫瘍切除術	K6954+K703\$																
							肝切除術 3区域切除以上のもの+膵頭部腫瘍切除術	01	01	肝切除術 3区域切除以上のもの+膵頭部腫瘍切除術	K6956+K703\$																
							肝切除術 2区域切除以上であって、血行再建を伴うもの+膵頭部腫瘍切除術	01	01	肝切除術 2区域切除以上であって、血行再建を伴うもの+膵頭部腫瘍切除術	K6957+K703\$																
							腹腔鏡下肝切除術 部分切除+膵頭部腫瘍切除術	01	01	腹腔鏡下肝切除術 部分切除+膵頭部腫瘍切除術	K695-21+K703\$																
06	007x	臓臓、脾臓の腫瘍	060071 脾臓の腫瘍	C25\$			手術なし	99	99	手術なし		1	3	限局性腹腔腫瘍手術	K637\$	6	10	オクトレオチド酢酸塩徐放性		1	1	肺炎、急性気管支炎、急性細菌性肺炎	040080				
			癌の悪性新生物	C25\$			その他の手術あり	97	05	内視鏡的胃、十二指腸ステント留置術	K651	1	3	経皮的腹腔腫瘍ドレナージ術	K637-2	5	9	スニチニプリング酸		1	1	膵臓性肺炎	040081				
			癌の良性新生物	D136				97	05	胃腸吻合術(ブラウン吻合を含む。)	K662	1	3	急性汎発性腹膜炎手術	K639	5	9	エペロリムス		1	1	ヘルニアの記載のない腸閉塞	060210				
			内分泌臓の良性新生物	D137				97	05	腹腔鏡下胃腸吻合術	K662-2	1	3	腹腔鏡下汎発性腹膜炎手術	K639-3	4	8	化学療法ありかつ放射線療法なし		1	1	敗血症	180010				
			その他の消化器の性状不詳または不明の新生物	D377				97	05	胃瘻造設術(経皮的内視鏡下胃瘻造設術、腹腔鏡下胃瘻造設術を含む。)	K664	1	3	胃瘻造設術(経皮的内視鏡下胃瘻造設術、腹腔鏡下胃瘻造設術を含む。)	K664	3	7	化学療法ありかつ放射線療法あり		1	3	腹膜炎、腹腔内膿瘍(女性生殖器を除く。)	060370				
			060072 脾臓の腫瘍					97	05	経皮的胆管ドレナージ術	K682-2	1	3	胃瘻閉鎖術	K665	2	6	化学療法なしかつ放射線療法あり									
			脾の悪性新生物	C261				97	05	内視鏡的経鼻胆管ドレナージ術(ENBD)	K682-3	1	3	胃瘻除去術	K665-2	1	3	人工腎臓 その他の場合	J0383								
								97	05	超音波内視鏡下瘻孔形成術(腹腔内膿瘍に対するもの)	K682-4	1	3	腸瘻、虫垂瘻造設術	K725	1	2	中心静脈注射	G005								
								97	05	内視鏡的胆道ステント留置術	K688	1	3	腹腔鏡下腸瘻、虫垂瘻造設術	K725-2	1	1	人工呼吸	J045\$								
								97	05	経皮経肝胆管ステント挿入術	K689	1	3	人工肛門造設術	K726												

診断群分類			医療資源を最も投入した傷病名		年齢、出生時体重		手術				手術・処置等1				手術・処置等2				定義副傷病		重症度等					
MDC	コード	分類名	ICD名称	ICDコード	コード	年齢、出生時体重	手術岐	対応コード	フラグ	点数表名称	区分番号等	対応コード	フラグ	処置等名称	区分番号等	対応コード	フラグ	処置等名称	区分番号等	対応コード	フラグ	疾患名	疾患コードまたはICDコード	フラグ	重症度等	
										97 05 人工肛門造設術	K726	1	2	抗悪性腫瘍剤動脈、静脈又は腹腔内持続注入用挿込型カテーテル設置 開腹して設置した場合	K6111											
										97 05 経皮的尿路結石除去術(経皮的腎臓造設術を含む。)	K764	1	2	抗悪性腫瘍剤動脈、静脈又は腹腔内持続注入用挿込型カテーテル設置 四肢に設置した場合	K6112											
										97 06 試験開腹術	K636	1	1	総胆管胃(腸)吻合術	K680											
										97 06 腹腔鏡下試験開腹術	K636-3	1	1	胆管外瘻造設術 開腹によるもの	K6821											
										97 06 腹腔鏡下試験切除術	K636-4	1	1	胆管外瘻造設術 経皮経肝によるもの	K6822											
										97 06 胆嚢胃(腸)吻合術	K679	1	1	経皮的胆管ドレーナージ術	K682-2											
										97 97	その他のKコード	1	1	内視鏡的経鼻胆管ドレーナージ術(ENBD)	K682-3											
										脾縫合術(部分切除を含む。)等	K710	1	1	内視鏡的胆道ステント留置術	K688											
										02 04 脾摘出術	K711	1	1	経皮経肝胆管ステント挿入術	K689											
										02 04 腹腔鏡下脾摘出術	K711-2	1	1	肝内胆管外瘻造設術 開腹によるもの	K6971											
										膵頭部腫瘍切除術 血行再建を伴う腫瘍切除術の場合等	K7034	1	1	肝内胆管外瘻造設術 経皮経肝によるもの	K6972											
										01 01 膵頭部腫瘍切除術 膵頭十二指腸切除術の場合	K7031	1	1	膵管空腸吻合術	K706											
										01 01 膵頭部腫瘍切除術 リンパ節・神経叢郭清等を伴う腫瘍切除術の場合又は十二指腸温存膵頭切除術の場合	K7032															
										01 01 膵頭部腫瘍切除術 周辺臓器(胃、結腸、腎、副腎等)の合併切除を伴う腫瘍切除術の場合	K7033															
										01 01 膵全摘術	K704															
										01 02 膵中央切除術	K700															
										01 02 膵体尾部腫瘍切除術	K702\$															
										01 03 腹腔鏡下膵体尾部腫瘍切除術	K702-2															
06	0080	食道の良性腫瘍	食道の良性新生物	D130			手術なし			99 99 手術なし						1	3	人工腎臓 その他の場合	J0383							
							その他の手術あり			97 97	その他のKコード	1	2	中心静脈注射	G005											
							食道腫瘍摘出術 内視鏡によるもの			02 03 食道腫瘍摘出術 内視鏡によるもの	K5261	1	1	人工呼吸	J045\$											
							食道腫瘍摘出術 開胸又は開腹手術によるもの等			01 01 食道腫瘍摘出術 開胸又は開腹手術によるもの	K5262															
							食道腫瘍摘出術 腹腔鏡下、縦隔鏡下又は胸腔鏡下によるもの			01 02 食道腫瘍摘出術 腹腔鏡下、縦隔鏡下又は胸腔鏡下によるもの	K5263															
06	0090	胃の良性腫瘍	胃の良性新生物	D131			手術なし			99 99 手術なし						1	3	人工腎臓 その他の場合	J0383			1	2	頻脈性不整脈	050070	
			十二指腸の良性新生物	D132			その他の手術あり			97 97	その他のKコード	1	2	中心静脈注射	G005							1	2	貧血(その他)	130090	
			胃の性状不詳または不明の新生物	D371			内視鏡的胃、十二指腸ポリープ・粘膜切除術			02 04 内視鏡的胃、十二指腸ポリープ・粘膜切除術	K6534	1	1	人工呼吸	J045\$											
			胃および十二指腸のポリープ	K317			その他のポリープ・粘膜切除術等																			
							胃全摘術 単純全摘術等			02 04 内視鏡的消化管止血術	K654															
							胃全摘術 単純全摘術等			01 01 胃全摘術 単純全摘術	K6571															
										01 01 腹腔鏡下胃全摘術 単純全摘術	K657-21															
										01 02 胃局所切除術	K654-2															
										01 02 腹腔鏡下胃局所切除術	K654-3\$															
										01 02 胃切除術 単純切除術	K6551															
										01 02 腹腔鏡下胃切除術 単純切除術	K655-21															
										01 02 噴門側胃切除術 単純切除術	K655-41															
										01 02 腹腔鏡下噴門側胃切除術 単純切除術	K655-51															
										01 03 胃、十二指腸憩室切除術・ポリープ切除術(開腹によるもの)	K652															
06	0100	小腸大腸の良性疾患(良性腫瘍を含む。)	結腸、直腸、肛門および肛門管の良性新生物	D12\$			手術なし			99 99 手術なし						1	3	人工腎臓 その他の場合	J0383			1	3	頻脈性不整脈	050070	
			その他および部位不明の小腸の良性新生物	D133			その他の手術あり			97 97	その他のKコード	1	2	中心静脈注射	G005							1	3	心不全	050130	

診断群分類			医療資源を最も投入した傷病名		年齢、出生時体重		手術				手術・処置等1				手術・処置等2				定義副傷病		重症度等					
MDC	コード	分類名	ICD名称	ICDコード	フラグ	年齢、出生時体重	手術分岐	対応コード	フラグ	点数表名称	区分番号等	対応コード	フラグ	処置等名称	区分番号等	対応コード	フラグ	処置等名称	区分番号等	対応コード	フラグ	疾患名	疾患コードまたはICDコード	フラグ	重症度等	
			腹膜の中皮組織の良性新生物	D191			内視鏡的消化管止血術等	03	04	内視鏡的消化管止血術	K654			人工呼吸	J045\$	1	3	ヘルニアの記載のない腸閉塞	060210							
			その他の部位の中皮組織の良性新生物	D197				03	04	小腸結腸内視鏡的止血術	K722							1	3	腹膜炎、腹腔内膿瘍(女性生殖器を除く。)	060370					
			中皮組織の良性新生物、部位不明	D199				03	05	直腸腫瘍摘出術(ポリープ摘出を含む。)	K7391															
			腹膜の良性新生物	D201				03	05	直腸腫瘍摘出術(ポリープ摘出を含む。)	K7392															
			小腸の性状不詳または不明の新生物	D372				03	05	経肛門的内視鏡下手術(直腸腫瘍に限る。)	K739-2															
			虫垂の性状不詳または不明の新生物	D373				03	05	低侵襲経肛門的局所切除術(MITAS)	K739-3															
			結腸の性状不詳または不明の新生物	D374				03	05	肛門良性腫瘍、肛門ポリープ、肛門尖圭コンジローム切除術	K747															
			直腸の性状不詳または不明の新生物	D375				03	06	内視鏡的結腸ポリープ・粘膜切除術	K721\$															
			肛門ポリープ	K620				03	06	内視鏡的大腸ポリープ切除術	K721-2\$															
			直腸ポリープ	K621				02	03	早期悪性腫瘍大腸粘膜下層剥離術	K721-4															
			大腸<結腸>のポリープ	K635				01	01	小腸切除術 悪性腫瘍手術以外の切除術	K7161															
								01	01	小腸腫瘍、小腸憩室摘出術(メッケル憩室炎手術を含む。)	K717															
								01	01	結腸切除術	K719\$															
								01	01	全結腸・直腸切除術(回盲部腫瘍摘出術を含む。)	K719-5															
								01	01	結腸腫瘍(回盲部腫瘍摘出術を含む。)、結腸憩室摘出術、結腸ポリープ切除術(開腹によるもの)	K720															
								01	01	直腸腫瘍摘出術(ポリープ摘出を含む。)	K7393															
								01	01	直腸切除・切断術	K740\$															
								01	02	腹腔鏡下小腸切除術 悪性腫瘍手術以外の切除術	K716-21															
								01	02	腹腔鏡下結腸切除術	K719-2\$															
								01	02	腹腔鏡下直腸切除・切断術	K740-2\$															
06	0102	穿孔または膿瘍を伴わない憩室性疾患	穿孔または膿瘍を伴わない小腸の憩室性疾患	K571			手術なし	99	99	手術なし		1	1	血管塞栓術(頭部、胸腔、腹腔内血管等)	K615\$	1	3	人工腎臓 その他の場合	J0383							
			穿孔または膿瘍を伴わない大腸の憩室性疾患	K573			その他の手術あり	97	97		その他のKコード			1	2	中心静脈注射	G005									
			穿孔または膿瘍を伴わない小腸および大腸両者の憩室性疾患	K575			直腸切除・切断術等	03	04	直腸切除・切断術	K740\$			1	1	人工呼吸	J045\$									
			腸の憩室性疾患、部位不明、穿孔および膿瘍を伴わないもの	K579				03	04	腹腔鏡下直腸切除・切断術 切除術	K740-21															
								03	05	腸切開術	K713															
								03	06	試験開腹術	K636															
								03	06	腹腔鏡下試験開腹術	K636-3															
								03	06	腹腔鏡下試験切除術	K636-4															
								03	07	破裂腸管縫合術	K712															
								03	08	腸吻合術	K724															
								03	09	腹壁外腸管前置術	K727															
								03	10	腸狭窄部切開縫合術	K728															
								03	11	腸閉鎖症手術	K729\$															
								03	11	腹腔鏡下腸閉鎖症手術	K729-3															
								03	12	小腸瘻閉鎖術	K730\$															
								03	13	結腸瘻閉鎖術	K731\$															
								03	14	人工肛門閉鎖術	K732\$															
								03	16	腹腔鏡下腸管癒着剥離術	K714-2															
								03	19	人工肛門造設術	K726															
								03	20	人工肛門形成術	K736\$															
								02	03	内視鏡的結腸ポリープ・粘膜切除術	K721\$															
								02	03	内視鏡的大腸ポリープ切除術	K721-2\$															
								02	03	直腸腫瘍摘出術(ポリープ摘出を含む。)	K739\$															
								02	03	経肛門的内視鏡下手術(直腸腫瘍に限る。)	K739-2															
								02	03	低侵襲経肛門的局所切除術(MITAS)	K739-3															
								02	15	小腸結腸内視鏡的止血術	K722															

診断群分類			医療資源を最も投入した傷病名		年齢、出生時体重		手術				手術・処置等1				手術・処置等2				定義副傷病		重症度等					
MDC	コード	分類名	ICD名称	ICDコード	フラグ	年齢、出生時体重	手術分岐	対応コード	フラグ	点数表名称	区分番号等	対応コード	フラグ	処置等名称	区分番号等	対応コード	フラグ	処置等名称	区分番号等	対応コード	フラグ	疾患名	疾患コードまたはICDコード	フラグ	重症度等	
							結腸切除術等	02 18		内視鏡的胃、十二指腸ポリープ・粘膜切除術 その他のポリープ・粘膜切除術	K6534															
								01 01		結腸切除術	K719\$															
								01 01		小腸切除術 悪性腫瘍手術以外の切除術	K7161															
								01 01		小腸腫瘍、小腸憩室摘出術(メッケル憩室炎手術を含む。)	K717															
								01 01		結腸腫瘍(回盲部腫瘍摘出術を含む。)、結腸憩室摘出術、結腸ポリープ切除術(開腹によるもの)	K720															
								01 02		腹腔鏡下小腸切除術	K716-2\$															
								01 02		腹腔鏡下結腸切除術	K719-2\$															
06	0110	肝の良性腫瘍	肝の良性新生物	D134			手術なし	99 99		手術なし		1 3		限局性腹腔腫瘍手術	K637\$	1 3		人工腎臓 その他の場合	J0383							
							手術あり	97 01		肝切除術 2区域切除以上であって、血行再建を伴うもの	K6957	1 3		経皮的腹腔腫瘍ドレナージ術	K637-2	1 2		中心静脈注射	G005							
								97 02		肝切除術 2区域切除	K6955	1 3		急性汎発性腹膜炎手術	K639	1 1		人工呼吸	J045\$							
								97 02		肝切除術 3区域切除以上のもの	K6956	1 3		腹腔鏡下汎発性腹膜炎手術	K639-3											
								97 03		肝切除術 部分切除	K6951	1 3		胃瘻造設術(経皮的内視鏡下胃瘻造設術、腹腔鏡下胃瘻造設術を含む。)	K664											
								97 03		肝切除術 亜区域切除	K6952	1 3		胃瘻閉鎖術	K665											
								97 03		肝切除術 外側区域切除	K6953	1 3		胃瘻除去術	K665-2											
								97 03		肝切除術 1区域切除(外側区域切除を除く。)	K6954	1 3		腸瘻、虫垂瘻造設術	K725											
								97 03		腹腔鏡下肝切除術	K695-2\$	1 3		腹腔鏡下腸瘻、虫垂瘻造設術	K725-2											
								97 97		その他のKコード		1 3		人工肛門造設術	K726											
												1 2		血管塞栓術(頭部、胸腔、腹腔内血管等)	K615\$											
												1 1		胆管外瘻造設術 開腹によるもの	K6821											
												1 1		胆管外瘻造設術 経皮経肝によるもの	K6822											
												1 1		経皮的胆管ドレナージ術	K682-2											
												1 1		内視鏡的経鼻胆管ドレナージ術(ENBD)	K682-3											
												1 1		内視鏡的胆道ステント留置術	K688											
												1 1		経皮経肝胆管ステント挿入術	K689											
06	0130	食道、胃、十二指腸、他臓の炎症(その他良性疾患)	麻疹、腸管合併症を伴うもの	B054			手術なし	99 99		手術なし		1 1		カプセル型内視鏡		1 3		人工腎臓 その他の場合	J0383	1 1			肺炎、急性気管支炎、急性細気管支炎	040080		
			非特異性腸間膜リンパ節炎	I880			その他の手術あり	97 97		その他のKコード		1 2		中心静脈注射	G005	1 1		誤嚥性肺炎	040081							
			食道炎	K20			内視鏡的消化管止血術等	02 01		内視鏡的消化管止血術	K654	1 1		人工呼吸	J045\$	1 1		腎臓または尿路の感染症	110310							
			胃食道逆流症	K21\$				02 02		食道狭窄拡張術 内視鏡によるもの	K5221															
			アカラシア	K220				02 02		食道狭窄拡張術 拡張用バルーンによるもの	K5223															
			食道潰瘍	K221				02 02		内視鏡的胃、十二指腸狭窄拡張術	K653-5															
			食道閉塞	K222				02 03		食道狭窄拡張術 食道プジー法	K5222															
			食道穿孔	K223				02 03		食道ステント留置術	K522-2															
			食道ジスキネジー	K224				02 04		胃瘻造設術(経皮的内視鏡下胃瘻造設術、腹腔鏡下胃瘻造設術を含む。)	K664															
			後天性食道憩室	K225				02 05		小腸結腸内視鏡的止血術	K722															
			食道胃接合部裂傷出血症候群	K226				02 08		食道・胃静脈瘤硬化療法(内視鏡によるもの)(一連として)	K533															
			食道のその他の明示された疾患	K228				02 08		内視鏡的食道・胃静脈瘤結紮術	K533-2															
			食道の疾患。詳細不明	K229				02 11		内視鏡的結腸ポリープ・粘膜切除術	K721\$															
			他に分類される疾患における食道の障害	K23\$				02 12		血管塞栓術(頭部、胸腔、腹腔内血管等)	K615\$															
			部位不明の消化性潰瘍	K27\$			食道アカラシア形成手術等	01 06		食道アカラシア形成手術	K530															
			胃空腸潰瘍	K28\$				01 07		腹腔鏡下食道アカラシア形成手術	K530-2															
			胃炎および十二指腸炎	K29\$				01 09		噴門形成術	K667															
			ディスペプシア(症)	K30				01 10		腹腔鏡下噴門形成術	K667-2															
			急性胃拡張	K310				01 13		胃局所切除術	K654-2															

診断群分類			医療資源を最も投入した傷病名		年齢、出生時体重		手術				手術・処置等1			手術・処置等2			定義副傷病		重症度等				
MDC	コード	分類名	ICD名称	ICDコード	フラグ	年齢、出生時体重	手術分岐	対応コード	フラグ	点数表名称	区分番号等	対応コード	フラグ	処置等名称	区分番号等	対応コード	フラグ	疾患名	疾患コードまたはICDコード	フラグ	重症度等		
			幽門けいれん<痙攣>、他に分類されないもの 十二指腸閉塞 胃および十二指腸の 胃および十二指腸のその他の明示された疾患 その他の非感染性胃腸炎および非感染性大腸炎 過敏性腸症候群 放射線直腸炎 腸潰瘍 腸下垂(症) 腸のその他の明示された疾患 腸の疾患、詳細不明 腸性吸収不良(症) 胃腸手術に続発する嘔吐 胃手術後症候群 術後吸収不良、他に分類されないもの 結腸瘻<人工肛門>および小腸瘻の機能障害 消化器系のその他の疾患 他に分類される疾患におけるその他の消化器の障害	K313 K315 K316 K318 K52\$ K58\$ K627 K633 K634 K638 K639 K90\$ K910 K911 K912 K914 K92\$ K93\$						01 13 腹腔鏡下胃局所切除術 01 13 胃切除術 単純切除術 01 13 腹腔鏡下胃切除術 単純切除術 01 14 胃全摘術 単純全摘術 01 14 腹腔鏡下胃全摘術 単純全摘術 01 15 食道切除再建術 01 15 非開胸食道抜去術(消化管再建手術を併施するもの) 01 16 食道縫合術(穿孔、損傷) 01 16 食道周囲膿瘍切開誘導術 開胸手術 01 16 食道周囲膿瘍切開誘導術 その他のもの(頸部手術を含む。)	K654-3\$ K6551 K655-21 K6571 K657-21 K525\$ K525-3 K520\$ K5211 K5213												
06	0140	胃十二指腸潰瘍、胃憩室症、幽門狭窄(穿孔を伴わないもの)	胃潰瘍 急性、出血を伴うもの 胃潰瘍 慢性、出血または穿孔を伴わないもの 胃潰瘍 急性、出血または穿孔を伴わないもの 胃潰瘍 慢性または詳細不明、出血を伴うもの 胃潰瘍 急性または慢性の別不明、出血または穿孔を伴わないもの 十二指腸潰瘍 慢性または詳細不明、出血を伴うもの 十二指腸潰瘍 急性、出血または穿孔を伴わないもの 十二指腸潰瘍 慢性、出血または穿孔を伴わないもの 十二指腸潰瘍 急性、出血を伴うもの 十二指腸潰瘍 急性または慢性の別不明、出血または穿孔を伴わないもの 成人の肥厚性幽門狭窄 胃の砂時計状狭窄 胃憩室	K250 K257 K253 K254 K259 K264 K263 K267 K260 K269 K311 K312 K314			手術なし その他の手術あり			99 99 手術なし 97 06 内視鏡的消化管止血術 97 07 試験開腹術 97 07 腹腔鏡下試験開腹術 97 07 腹腔鏡下試験切除術 97 97 その他のKコード 01 02 胃切除術 単純切除術等 01 02 胃局所切除術 01 02 腹腔鏡下胃局所切除術 01 02 腹腔鏡下胃切除術 単純切除術 01 02 胃全摘術 単純全摘術 01 02 腹腔鏡下胃全摘術 単純全摘術 01 02 食道下部迷走神経切除術(幹迷切) 胃切除術を併施するもの 01 02 腹腔鏡下食道下部迷走神経切断術(幹迷切) 01 02 食道下部迷走神経選択的切除術 胃切除術を併施するもの 01 04 食道下部迷走神経切除術(幹迷切) 単独のもの 01 04 食道下部迷走神経切除術(幹迷切) ドレナージを併施するもの 01 04 食道下部迷走神経選択的切除術 単独のもの 01 04 食道下部迷走神経選択的切除術 ドレナージを併施するもの 01 05 腹腔鏡下胃、十二指腸潰瘍穿孔縫合術 01 05 腹腔鏡下食道下部迷走神経選択的切除術	K654 K636 K636-3 K636-4 K6551 K654-2 K654-3\$ K655-21 K6571 K657-21 K6593 K659-2 K6603 K6591 K6592 K6601 K6602 K647-2 K660-2			1 2 中心静脈注射 1 1 人工呼吸	G005 J045\$			1 1 肺炎、急性気管支炎、急性細気管支炎 1 1 誤嚥性肺炎 1 1 腎臓または尿路の感染症 1 3 敗血症	040080 040081 110310 180010				
06	0141	胃十二指腸潰瘍、胃憩室症、幽門狭窄(穿孔を伴うもの)	胃潰瘍 急性、穿孔を伴うもの	K251			手術なし			99 99 手術なし				1 2 中心静脈注射	G005								

診断群分類			医療資源を最も投入した傷病名		年齢、出生時体重		手術				手術・処置等1				手術・処置等2				定義副傷病		重症度等													
MDC	コード	分類名	ICD名称	ICDコード	フラグ	年齢、出生時体重	手術分岐	対応コード	フラグ	点数表名称	区分番号等	対応コード	フラグ	処置等名称	区分番号等	対応コード	フラグ	処置等名称	区分番号等	対応コード	フラグ	疾患名	疾患コードまたはICDコード	フラグ	重症度等									
			胃潰瘍 急性、出血および穿孔の両者を伴うもの K252 胃潰瘍 慢性または詳細不明、穿孔を伴うもの K255 胃潰瘍 慢性または詳細不明、出血および穿孔の両者を伴うもの K256 十二指腸潰瘍 急性、穿孔を伴うもの K261 十二指腸潰瘍 急性、出血および穿孔の両者を伴うもの K262 十二指腸潰瘍 慢性または詳細不明、穿孔を伴うもの K265 十二指腸潰瘍 慢性または詳細不明、出血および穿孔の両者を伴うもの K266				その他の手術あり			97 06 内視鏡的消化管止血術 97 07 試験開腹術 97 07 腹腔鏡下試験開腹術 97 07 腹腔鏡下試験切除術 97 97 その他のKコード 急性汎発性腹膜炎手術等 01 01 急性汎発性腹膜炎手術 01 01 腹腔鏡下汎発性腹膜炎手術 01 02 胃局所切除術 01 02 腹腔鏡下胃局所切除術 01 02 胃切除術 単純切除術 01 02 腹腔鏡下胃切除術 単純切除術 01 02 胃全摘術 単純全摘術 01 02 腹腔鏡下胃全摘術 単純全摘術 01 02 食道下部迷走神経切除術(幹迷切) 胃切除術を併施するもの 01 02 腹腔鏡下食道下部迷走神経切断術(幹迷切) 01 02 食道下部迷走神経選択的切除術 胃切除術を併施するもの 01 04 食道下部迷走神経切除術(幹迷切) 単独のもの 01 04 食道下部迷走神経切除術(幹迷切) ドレナージを併施するもの 01 04 食道下部迷走神経選択的切除術 単独のもの 01 04 食道下部迷走神経選択的切除術 ドレナージを併施するもの 01 05 胃縫合術(大網充填術又は被覆術を含む。) 01 05 腹腔鏡下胃、十二指腸潰瘍穿孔縫合術 01 05 腹腔鏡下食道下部迷走神経選択的切除術	K654 K636 K636-3 K636-4 その他のKコード K639 K639-3 K654-2 K654-3\$ K6551 K655-21 K6571 K657-21 K6593 K659-2 K6603 K6591 K6592 K6601 K6602 K647 K647-2 K660-2					1 1 人工呼吸	J045\$																	
06	0150	虫垂炎	急性虫垂炎 その他の虫垂炎 詳細不明の虫垂炎 虫垂のその他の疾患	K35\$ K36 K37 K38\$			手術なし その他の手術あり 虫垂切除術 虫垂周囲膿瘍を伴わないもの等 03 06 虫垂切除術 虫垂周囲膿瘍を伴わないもの 03 07 腹腔鏡下虫垂切除術 虫垂周囲膿瘍を伴わないもの 虫垂切除術 虫垂周囲膿瘍を伴うもの等 02 03 虫垂切除術 虫垂周囲膿瘍を伴うもの 02 04 限局性腹腔膿瘍手術 ダグラス窩膿瘍 02 04 限局性腹腔膿瘍手術 虫垂周囲膿瘍 02 04 経皮的腹腔膿瘍ドレナージ術 02 05 腹腔鏡下虫垂切除術 虫垂周囲膿瘍を伴うもの 結腸切除術 小範囲切除等 01 01 結腸切除術 小範囲切除 01 01 結腸切除術 結腸半側切除 01 02 急性汎発性腹膜炎手術 01 02 腹腔鏡下汎発性腹膜炎手術	99 99 97 97 03 06 03 07 02 03 02 04 02 04 02 04 02 05 01 01 01 01 01 02 01 02																										
06	0160	鼠径ヘルニア	そけいく鼠径ヘルニア	K40\$		00 0 15歳以上 15 1 15歳未満	手術なし その他の手術あり 腹腔鏡下鼠径ヘルニア手術(両側) 手術(両側) ヘルニア手術 鼠径ヘルニア 小腸切除術 悪性腫瘍手術以外の切除術等 01 01 小腸切除術 悪性腫瘍手術以外の切除術 01 01 大網切除術	99 99 97 97 03 03 02 02 01 01 01 01																										

診断群分類			医療資源を最も投入した傷病名		年齢、出生時体重		手術				手術・処置等1				手術・処置等2				定義副傷病		重症度等					
MDC	コード	分類名	ICD名称	ICDコード	コ ラ グ	年 齢、出 生 時 体 重	手 術 分 岐	対 応 コ ド	フ ラ グ	点 数 表 名 称	区 分 番 号 等	対 応 コ ド	フ ラ グ	処 置 等 名 称	区 分 番 号 等	対 応 コ ド	フ ラ グ	処 置 等 名 称	区 分 番 号 等	対 応 コ ド	フ ラ グ	疾 患 名	疾 患 コ ド ま た は ICD コ ド	フ ラ グ	重 症 度 等	
06	0170	閉塞、壊疽のない腹腔のヘルニア	大腿<股>ヘルニア	K41\$			手術なし	99	99	手術なし								1 3 人工腎臓 その他の場合	J0383							
			臍ヘルニア	K42\$			その他の手術あり	97	03	動脈(皮)弁術、筋(皮)弁術	K016							1 2 中心静脈注射	G005							
			腹壁ヘルニア	K43\$				97	04	筋膜移植術 その他のもの	K0332							1 1 人工呼吸	J045\$							
			その他の腹部ヘルニア	K45\$				97	05	皮弁作成術、移動術、切断術、遷延皮弁術	K015\$															
			詳細不明の腹部ヘルニア	K46\$				97	97	その他のKコード																
							ヘルニア手術 腹壁癒痕ヘルニア等	02	02	ヘルニア手術 腹壁癒痕ヘルニア	K6331															
								02	02	ヘルニア手術 半月状線ヘルニア、白線ヘルニア、腹直筋離開	K6332															
								02	02	ヘルニア手術 臍ヘルニア	K6333															
								02	02	ヘルニア手術 臍帯ヘルニア	K6334															
								02	02	ヘルニア手術 大腿ヘルニア	K6336															
								02	02	ヘルニア手術 腰ヘルニア	K6337															
								02	02	ヘルニア手術 骨盤部ヘルニア(閉鎖孔ヘルニア、坐骨ヘルニア、会陰ヘルニア)	K6338															
								02	02	ヘルニア手術 内ヘルニア	K6339															
								02	02	腹腔鏡下ヘルニア手術 腹壁癒痕ヘルニア	K633-21															
								02	02	腹腔鏡下ヘルニア手術 大腿ヘルニア	K633-22															
							小腸切除術 悪性腫瘍手術以外の切除術	01	01	小腸切除術 悪性腫瘍手術以外の切除術	K7161															
06	0180	クローン病等	クローン<Crohn>病[限局性腸炎]	K50\$		00 0 6歳以上	手術なし	99	99	手術なし		1	1	痔瘻根治手術	K746\$			3 9 インフリキシマブ		1 1	1	腹膜炎、腹腔内臓器(女性生殖器を除く。)	060370			
			肛門および直腸の潰瘍	K626		06 1 6歳未満	その他の手術あり	97	97	その他のKコード								2 8 アダリムマブ		1 2	2	2型糖尿病(糖尿病性ケトアシドーシスを除く。)	100070			
							結腸切除術+人工肛門造設術等	01	01	結腸切除術+人工肛門造設術	K719\$+K726							1 2	2	2	2	中心静脈注射	G005			
								01	01	小腸切除術 悪性腫瘍手術以外の切除術+人工肛門造設術	K7161+K726							1 1	1	1	1	人工呼吸	J045\$			
								01	01	腹腔鏡下小腸切除術+人工肛門造設術	K716-2\$+K726															
								01	01	腹腔鏡下結腸切除術+人工肛門造設術	K719-2\$+K726															
								01	03	小腸切除術 悪性腫瘍手術以外の切除術	K7161															
								01	03	結腸切除術	K719\$															
								01	04	腹腔鏡下小腸切除術	K716-2\$															
								01	04	腹腔鏡下結腸切除術	K719-2\$															
								01	05	人工肛門造設術	K726															
								01	06	小腸瘻閉鎖術	K730\$															
								01	07	結腸瘻閉鎖術	K731\$															
								01	08	人工肛門閉鎖術	K732\$															
								01	08	小腸・結腸狭窄部拡張術(内視鏡によるもの)	K735-2															
								01	09	腸狭窄部切開縫合術	K728															
								01	10	直腸切除・切断術 超低位前方切除術(経肛門的結腸直腸吻合によるもの)	K7403															
								01	10	腹腔鏡下直腸切除・切断術 切除術	K740-21															
								01	10	腹腔鏡下直腸切除・切断術 低位前方切除術	K740-22															
06	0185	潰瘍性大腸炎	潰瘍性大腸炎	K51\$		00 0 6歳以上	手術なし	99	99	手術なし								4 9 インフリキシマブ		1 3	3	敗血症	180010			
			巨大結腸、他に分類されないもの	K593		06 1 6歳未満	その他の手術あり	97	97	その他のKコード								3 5 血球成分除去療法	J041-2							
							結腸切除術+人工肛門造設術等	01	01	結腸切除術+人工肛門造設術	K719\$+K726							2 3	3	2	2	アザチオプリン				
								01	01	腹腔鏡下結腸切除術+人工肛門造設術	K719-2\$+K726							2 3	3	2	2	タクロリムス(外用薬を除く。)				
								01	02	結腸切除術	K719\$							1 2	2	2	2	中心静脈注射	G005			
								01	02	全結腸・直腸切除術+人工肛門吻合術	K719-5							1 1	1	1	1	人工呼吸	J045\$			
								01	03	腹腔鏡下結腸切除術	K719-2\$															
								01	04	人工肛門造設術	K726															
								01	05	腸閉鎖症手術	K729\$															
								01	05	腹腔鏡下腸閉鎖症手術	K729-3															
								01	06	小腸瘻閉鎖術	K730\$															
								01	07	結腸瘻閉鎖術	K731\$															
								01	08	人工肛門閉鎖術	K732\$															

診断群分類			医療資源を最も投入した傷病名		年齢、出生時体重		手術				手術・処置等1			手術・処置等2			定義副傷病		重症度等							
MDC	コード	分類名	ICD名称	ICDコード	フラグ	年齢、出生時体重	手術分岐	対応コード	フラグ	点数表名称	区分番号等	対応コード	フラグ	処置等名称	区分番号等	対応コード	フラグ	処置等名称	区分番号等	対応コード	フラグ	疾患名	疾患コードまたはICDコード	フラグ	重症度等	
								01	09	直腸切除・切断術 超低位前方切除術(経肛門的結腸直腸吻合によるもの)	K7403															
								01	09	腹腔鏡下直腸切除・切断術 切除術	K740-21															
								01	09	腹腔鏡下直腸切除・切断術 低位前方切除術	K740-22															
06	0190	虚血性腸炎	腸の血行障害	K55\$			手術なし	99	99	手術なし				1	3	人工腎臓 その他の場合	J0383	1	3	脳梗塞		010060				
							手術あり	97	01	小腸切除術 悪性腫瘍手術以外の切除術+人工肛門造設術	K7161+K726			1	2	中心静脈注射	G005	1	3	誤嚥性肺炎		040081				
								97	01	腹腔鏡下小腸切除術+人工肛門造設術	K716-2\$+K726			1	1	人工呼吸	J045\$	1	3	播種性血管内凝固症候群		130100				
								97	01	結腸切除術+人工肛門造設術	K719\$+K726										1	3	敗血症		180010	
								97	01	腹腔鏡下結腸切除術+人工肛門造設術	K719-2\$+K726															
								97	02	小腸切除術 悪性腫瘍手術以外の切除術	K7161															
								97	02	結腸切除術	K719\$															
								97	03	腹腔鏡下小腸切除術	K716-2\$															
								97	03	腹腔鏡下結腸切除術	K719-2\$															
								97	04	人工肛門造設術	K726															
								97	05	小腸瘻閉鎖術	K730\$															
								97	06	結腸瘻閉鎖術	K731\$															
								97	07	人工肛門閉鎖術	K732\$															
								97	08	腸狭窄部切開縫合術	K728															
								97	09	腸管癒着症手術	K714															
								97	97	その他のKコード																
06	0200	腸重積	腸重積症	K561			手術なし	99	99	手術なし				1	3	人工腎臓 その他の場合	J0383	1	2	中心静脈注射	G005					
							その他の手術あり	97	03	小腸切除術 悪性腫瘍手術以外の切除術	K7161			1	2	中心静脈注射	G005	1	1	人工呼吸	J045\$					
								97	03	結腸切除術	K719\$															
								97	04	腸管癒着症手術	K714															
								97	97	その他のKコード																
							腸重積症整復術 観血的なもの	02	02	腸重積症整復術 観血的なもの	K7152															
							腸重積症整復術 非観血的なもの	01	01	腸重積症整復術 非観血的なもの	K7151															
06	0210	ヘルニアの記載のない腸閉塞	麻痺性イレウス	K560			手術なし	99	99	手術なし			1	1	イレウス用ロングチューブ挿入法	J034	1	3	人工腎臓 その他の場合	J0383	1	2	肺炎、急性気管支炎、急性細気管支炎		040080	
			軸捻(転)	K562			手術あり	97	01	小腸切除術 悪性腫瘍手術以外の切除術	K7161			1	2	中心静脈注射	G005	1	2	誤嚥性肺炎		040081				
			胆石性イレウス	K563				97	01	結腸切除術	K719\$			1	1	人工呼吸	J045\$	1	2	腎臓または尿路の感染症		110310				
			その他の腸かんく嵌閉塞を伴う腸癒着[索条物]	K564				97	02	腸管癒着症手術	K714															
			その他および詳細不明の腸閉塞	K565				97	02	腹腔鏡下腸管癒着剥離術	K714-2															
			イレウス、詳細不明術後腸閉塞	K566				97	03	人工肛門造設術	K726															
				K567				97	04	小腸・結腸狭窄部拡張術(内視鏡によるもの)	K735-2															
				K913				97	04	下部消化管ステント留置術	K735-4															
								97	97	その他のKコード																
06	0220	直腸脱、肛門脱	肛門脱<脱肛>	K622			手術なし	99	99	手術なし				1	3	人工腎臓 その他の場合	J0383	1	2	中心静脈注射	G005					
			直腸脱	K623			手術あり	97	01	直腸脱手術 直腸挙上固定を行うもの	K7422			1	2	中心静脈注射	G005	1	1	人工呼吸	J045\$					
								97	01	直腸脱手術 骨盤底形成を行うもの	K7423															
								97	01	直腸脱手術 腹余陰からのもの(腸切除を含む。)	K7424															
								97	01	腹腔鏡下直腸脱手術	K742-2															
								97	02	直腸脱手術 経会陰によるもの	K7421															
								97	03	肛門括約筋形成手術	K750\$															
								97	05	人工肛門造設術	K726															
								97	06	痔核手術(脱肛を含む。) 根治手術	K7434															
								97	06	痔核手術(脱肛を含む。) PPH	K7435															
								97	06	脱肛根治手術	K743-3															
								97	07	肛門形成手術 直腸粘膜脱形成手術	K7522															
								97	08	皮弁作成術、移動術、切断術、遷延皮弁術	K015\$															
								97	08	動脈(皮)弁術、筋(皮)弁術	K016															
								97	97	その他のKコード																

診断群分類			医療資源を最も投入した傷病名		年齢、出生時体重		手術				手術・処置等1				手術・処置等2				定義副傷病		重症度等				
MDC	コード	分類名	ICD名称	ICDコード	コラド	年齢、出生時体重	手術岐	対応コード	フラグ	点数表名称	区分番号等	対応コード	フラグ	処置等名称	区分番号等	対応コード	フラグ	処置等名称	区分番号等	対応コード	フラグ	疾患名	疾患コードまたはICDコード	フラグ	重症度等
			急性B型肝炎、デルタ因子(重複感染)を伴い、肝性昏睡を伴わないもの 急性B型肝炎、デルタ因子を伴わず、肝性昏睡を伴うもの 急性B型肝炎、デルタ因子および肝性昏睡を伴わないもの B型肝炎キャリア<病原体保有者>の急性デルタ(重)感染症 急性C型肝炎 急性E型肝炎 その他の明示された急性ウイルス肝炎 詳細不明のウイルス肝炎 サイトメガロウイルス(性)肝炎 胆うっ滞を伴う中毒性肝疾患 肝えく壊>死を伴う中毒性肝疾患 急性肝炎を伴う中毒性肝疾患 中毒性肝疾患、詳細不明 急性および亜急性肝不全 中心性出血性肝えく壊>死 肝梗塞	B161 B162 B169 B170 B171 B172 B178 B19\$ B251 K710 K711 K712 K719 K720 K763														1 3 人工腎臓 その他の場合 1 2 中心静脈注射 1 1 人工呼吸	J0383 G005 J045\$						
06	0280	アルコール性肝障害	アルコール性肝疾患	K70\$				99 99	手術なし									1 3 人工腎臓 その他の場合 1 2 中心静脈注射 1 1 人工呼吸	J0383 G005 J045\$						
06	0290	慢性肝炎(慢性C型肝炎を除く。)	慢性B型肝炎、デルタ因子(重複感染)を伴うもの 慢性B型肝炎、デルタ因子(重複感染)を伴わないもの その他の慢性ウイルス肝炎 慢性ウイルス肝炎、詳細不明 慢性持続性肝炎を伴う中毒性肝疾患 慢性小葉(性)肝炎を伴う中毒性肝疾患 慢性活動性肝炎を伴う中毒性肝疾患 肝炎を伴う中毒性肝疾患、他に分類されないもの その他の肝障害を伴う中毒性肝疾患 慢性肝炎、他に分類されないもの 肉芽腫性肝炎、他に分類されないもの 自己免疫性肝炎 その他の明示された炎症性肝疾患 脂肪肝<肝の脂肪化>、他に分類されないもの 慢性(変動性)うっ血肝 他に分類される疾患における肝障害	B180 B181 B188 B189 K713 K714 K715 K716 K718 K73\$ K753 K754 K758 K760 K761 K77\$			手術なし 手術あり	99 99 97 97	手術なし 手術あり									2 9 IFN-β(7日以上投与した場合に限る。) 1 5 IFN-α			1 2 劇症肝炎、急性肝不全、急性肝炎	060270			
06	0295	慢性C型肝炎	慢性C型肝炎	B182			手術なし 手術あり	99 99 97 97	手術なし 手術あり									3 9 IFN-β(7日以上投与した場合に限る。) 2 8 IFN-α+テラプレビルあり 1 5 IFN-α							
06	0300	肝硬変(胆汁性肝硬変を含む。)	門脈血栓症 バンド・キアリ<Budd-Chiari>症候群 出血を伴う食道静脈瘤 出血を伴わない食道静脈瘤 胃静脈瘤 他に分類される疾患における食道静脈瘤 肝線維症および肝硬変を伴う中毒性肝疾患	I81 I820 I850 I859 I864 I892 K717		手術なし その他の手術あり 食道・胃静脈瘤手術等	99 99 97 97 01 01 01 01 01 01 01 01 01 01	手術なし 手術あり			その他のKコード K532\$ K532-2 K532-3 K621 K668	1 3 限局性腹腔膿瘍手術 1 3 経皮的腹腔膿瘍ドレナージ術 1 3 急性汎発性腹膜炎手術 1 3 腹腔鏡下汎発性腹膜炎手術 1 3 胃瘻造設術(経皮的内視鏡下胃瘻造設術、腹腔鏡下胃瘻造設術を含む。) 1 3 胃瘻閉鎖術 1 3 胃瘻除去術	K637\$ K637-2 K639 K639-3 K664 K665 K665-2	3 6 吸着式血液浄化法 3 5 血漿交換療法 1 4 持続緩徐式血液濾過 1 3 人工腎臓 その他の場合 1 2 中心静脈注射 1 1 人工呼吸	J041 J039 J0383 G005 J045\$	1 1 胸水、胸膜の疾患(その他) 1 1 腹膜炎、腹腔内膿瘍(女性生殖器を除く。) 1 1 敗血症	040190 060370 180010								

診断群分類			医療資源を最も投入した傷病名		年齢、出生時体重		手術				手術・処置等1			手術・処置等2			定義副傷病		重症度等									
MDC	コード	分類名	ICD名称	ICDコード	フラグ	年齢、出生時体重	手術岐	対応コード	フラグ	点数表名称	区分番号等	対応コード	フラグ	処置等名称	区分番号等	対応コード	フラグ	処置等名称	区分番号等	対応コード	フラグ	疾患名	疾患コードまたはICDコード	フラグ	重症度等			
			慢性肝不全 肝不全、詳細不明 肝線維症 肝硬化症 肝硬化症を伴う肝線維症 原発性胆汁性肝硬変 続発性胆汁性肝硬変 胆汁性肝硬変、詳細不明 その他および詳細不明の肝硬変 肝静脈閉塞性疾患 門脈圧亢進(症)	K721 K729 K740 K741 K742 K743 K744 K745 K746 K765 K766				01 02 01 02 01 03		脾摘出術 腹腔鏡下脾摘出術 胸水・腹水濾過濃縮再静注法	K711 K711-2 K635	1 3 1 3 1 3 1 2 1 1 1 1 1 1		腸瘻、虫垂瘻造設術 腹腔鏡下腸瘻、虫垂瘻造設術 人工肛門造設術 血管萎縮術(頭部、胸腔、腹腔内血管等) 食道・胃静脈硬化療法(内視鏡によるもの)(一連として) 内視鏡的食道・胃静脈結紮術 内視鏡的消化管止血術	K725 K725-2 K726 K615\$ K533 K533-2 K654													
06	0310	肝膿瘍(細菌性・寄生虫性疾患を含む。)	アメーバ性肝膿瘍 肝膿瘍 門脈の静脈炎 非特異的反応性肝炎	A064 K750 K751 K752			手術なし 手術あり	99 99 97 01 97 01 97 02 97 02 97 02 97 02 97 02 97 97		手術なし 肝切除術 腹腔鏡下肝切除術 限局性腹腔膿瘍手術 横隔膜下膿瘍 経皮的腹腔膿瘍ドレナージ術 肝膿瘍切開術 経皮的肝膿瘍ドレナージ術 肝膿瘍、肝膿瘍摘出術 その他のKコード	K695\$ K695-2\$ K6371 K637-2 K691\$ K691-2 K694 その他のKコード	1 2 1 2 1 2 1 2 1 2 1 2 1 2 1 2 1 1 1 1		急性汎発性腹膜炎手術 腹腔鏡下汎発性腹膜炎手術 胃瘻造設術(経皮的内視鏡下胃瘻造設術、腹腔鏡下胃瘻造設術を含む。) 胃瘻閉鎖術 胃瘻除去術 腸瘻、虫垂瘻造設術 腹腔鏡下腸瘻、虫垂瘻造設術 人工肛門造設術 肝内胆管外瘻造設術 開腹によるもの 肝内胆管外瘻造設術 経皮経肝によるもの	K639 K639-3 K664 K665 K665-2 K725 K725-2 K726 K6971 K6972	1 3 1 2 1 1	人工腎臓 その他の場合 中心静脈注射 人工呼吸	J0383 G005 J045\$	1 3		播種性血管内凝固症候群	130100						
06	0320	肝嚢胞	その他の明示された肝疾患	K768			手術なし 手術あり	99 99 97 01 97 01 97 02 97 02 97 02 97 97		手術なし 肝切除術 腹腔鏡下肝切除術 肝嚢胞切開又は縫縮術 腹腔鏡下肝嚢胞切開術 肝嚢胞、肝嚢胞摘出術 その他のKコード	K695\$ K695-2\$ K692 K692-2 K694 その他のKコード	1 2 1 2 1 2 1 2 1 2 1 2 1 2 1 2 1 2 1 1 1 1		限局性腹腔膿瘍手術 経皮的腹腔膿瘍ドレナージ術 急性汎発性腹膜炎手術 腹腔鏡下汎発性腹膜炎手術 胃瘻造設術(経皮的内視鏡下胃瘻造設術、腹腔鏡下胃瘻造設術を含む。) 胃瘻閉鎖術 胃瘻除去術 腸瘻、虫垂瘻造設術 腹腔鏡下腸瘻、虫垂瘻造設術 人工肛門造設術 肝内胆管外瘻造設術 開腹によるもの 肝内胆管外瘻造設術 経皮経肝によるもの	K637\$ K637-2 K639 K639-3 K664 K665 K665-2 K725 K725-2 K726 K6971 K6972	1 3 1 2 1 1	人工腎臓 その他の場合 中心静脈注射 人工呼吸	J0383 G005 J045\$	1 2		心不全	050130						
06	0330	胆嚢疾患(胆嚢結石など)	胆のうく囊>炎を伴わない胆のうく囊 >結石 その他の胆石症	K802 K808			手術なし その他の手術あり 腹腔鏡下胆嚢摘出術等 胆嚢摘出術	99 99 97 97 02 02 02 02 01 01		手術なし その他の手術あり 腹腔鏡下胆嚢摘出術等 胆嚢摘出術	その他のKコード K672-2 K670 K672	1 2 1 2 1 2 1 2 1 1 1 1 1 1 1 1		限局性腹腔膿瘍手術 経皮的腹腔膿瘍ドレナージ術 急性汎発性腹膜炎手術 腹腔鏡下汎発性腹膜炎手術 肝内胆管(肝管)胃(腸)吻合術 胆管外瘻造設術 開腹によるもの 胆管外瘻造設術 経皮経肝によるもの 経皮的胆管ドレナージ術 内視鏡的経鼻胆管ドレナージ術(ENBD) 内視鏡的胆道ステント留置術	K637\$ K637-2 K639 K639-3 K696 K6821 K6822 K682-2 K682-3 K688	1 3 1 2 1 1	人工腎臓 その他の場合 中心静脈注射 人工呼吸	J0383 G005 J045\$	1 2									

診断群分類			医療資源を最も投入した傷病名		年齢、出生時体重		手術				手術・処置等1				手術・処置等2				定義副傷病		重症度等							
MDC	コード	分類名	ICD名称	ICDコード	フラグ	年齢、出生時体重	手術分岐	対応コード	フラグ	点数表名称	区分番号等	対応コード	フラグ	処置等名称	区分番号等	対応コード	フラグ	処置等名称	区分番号等	対応コード	フラグ	疾患名	疾患コードまたはICDコード	フラグ	重症度等			
06	0335	胆嚢水腫、胆嚢炎等	肝外胆管の良性新生物	D135			手術なし	99	99	手術なし		1	2	限局性腹腔膿瘍手術	K637\$	1	3	人工腎臓 その他の場合	J0383	1	1	肺炎、急性気管支炎、急性細菌性肺炎	040080					
			急性胆のうく囊>炎を伴う胆のうく囊>結石	K800			その他の手術あり	97	97		その他のKコード	1	2	経皮的腹腔膿瘍ドレナージ術	K637-2	1	2	中心静脈注射	G005	1	1	誤嚥性肺炎	040081					
			その他の胆のうく囊>炎を伴う胆のうく囊>結石	K801			腹腔鏡下胆嚢摘出術等	02	02	腹腔鏡下胆嚢摘出術	K672-2	1	2	急性汎発性腹膜炎手術	K639	1	1	人工呼吸	J045\$	1	1	呼吸不全(その他)	040130					
			胆のうく囊>炎	K81\$				02	02	胆嚢切開結石摘出術	K670	1	2	腹腔鏡下汎発性腹膜炎手術	K639-3	1	1	胸水、胸膜炎の疾患(その他)	040190	1	1	心不全	050130					
			胆のうく囊>の閉塞	K820			胆嚢摘出術	01	01	胆嚢摘出術	K672	1	2	内視鏡的経鼻胆管ドレナージ術(ENBD)	K682-3	1	2	内視鏡的胆道ステント留置術	K688	1	1	腎臓または尿路の感染症	110310					
			胆のうく囊>水腫	K821									1	2	肝内胆管(肝管)腸吻合術	K696	1	1	敗血症	180010	1	3	肝臓癌(細菌性・寄生虫性疾患を含む。)	060310				
			胆のうく囊>の穿孔	K822									1	1	胆嚢外瘻造設術	K681	1	3	胆管(肝内外)結石、胆管炎	060340	1	3	急性膵炎	060350				
			胆のうく囊>瘻(孔)	K823									1	1	胆管外瘻造設術 開腹によるもの	K6821	1	1	胆管外瘻造設術 経皮経肝によるもの	K6822	1	3	腹膜炎、腹腔内臓器(女性器臓器を除く。)	060370				
			胆のうく囊>のコレステロール沈着症	K824									1	1	胆管外瘻造設術 経皮経肝によるもの	K6822	1	1	経皮的胆管ドレナージ術	K682-2	1	3						
			胆のうく囊>のその他の明示された疾患	K828																								
			胆のうく囊>の疾患、詳細不明	K829																								
			胆のうく囊>胞他に分類される疾患における胆のうく囊>および胆道の障害	K870																								
			06	0340	胆管(肝内外)結石、胆管炎	胆管炎を伴う胆管結石	K803			手術なし	99	99	手術なし		1	4	限局性腹腔膿瘍手術	K637\$	1	5	腹腔灌流 その他の腹腔灌流	J0422	1	1	肺炎、急性気管支炎、急性細菌性肺炎	040080		
						胆のうく囊>炎を伴う胆管結石	K804			その他の手術あり	97	97		その他のKコード	1	4	経皮的腹腔膿瘍ドレナージ術	K637-2	1	3	人工腎臓 その他の場合	J0383	1	1	誤嚥性肺炎	040081		
						胆管炎または胆のうく囊>炎を伴わない胆管結石	K805			限局性腹腔膿瘍手術等	03	05	限局性腹腔膿瘍手術	K637\$	1	4	急性汎発性腹膜炎手術	K639	1	2	中心静脈注射	G005	1	1	呼吸不全(その他)	040130		
						胆管炎	K830				03	05	経皮的腹腔膿瘍ドレナージ術	K637-2	1	4	腹腔鏡下汎発性腹膜炎手術	K639-3	1	1	人工呼吸	J045\$	1	1	敗血症	180010		
						胆管閉塞	K831				03	05	急性汎発性腹膜炎手術	K639	1	3	内視鏡的経鼻胆管ドレナージ術(ENBD)	K682-3	1	2	心不全	050130						
胆管穿孔	K832							03	05	腹腔鏡下汎発性腹膜炎手術	K639-3	1	3	内視鏡的胆道拡張術	K686	1	3	胸水、胸膜炎の疾患(その他)	040190									
胆管瘻(孔)	K833							03	05	体外衝撃波胆石破砕術(一連につき)	K678	1	3	内視鏡的胆道ステント留置術	K688	1	3	腹膜炎、腹腔内臓器(女性器臓器を除く。)	060370									
オディ<Oddi>括約筋けいれん<痙攣>	K834							03	05	胆嚢外瘻造設術	K681	1	1	体外衝撃波胆石破砕術(一連につき)	K678	1	1	胆嚢外瘻造設術	K681									
胆道のその他の明示された疾患	K838							03	05	胆管外瘻造設術 開腹によるもの	K6821	1	1	胆管外瘻造設術 開腹によるもの	K6821	1	1	胆管外瘻造設術 経皮経肝によるもの	K6822									
胆道の疾患、詳細不明	K839							03	05	胆管外瘻造設術 経皮経肝によるもの	K6822	1	1	胆管外瘻造設術 経皮経肝によるもの	K6822	1	1	経皮的胆管ドレナージ術	K682-2									
胆のうく囊>摘出<除>後症候群	K915							03	05	内視鏡的経鼻胆管ドレナージ術(ENBD)	K682-3	1	1	経皮的胆管ドレナージ術	K682-2	1	1	内視鏡的胆道結石除去術	K685\$									
								03	05	内視鏡的胆道拡張術	K686	1	1	内視鏡的胆道結石除去術	K685\$	1	1	内視鏡的胆道拡張術	K687\$									
								03	05	内視鏡的乳頭切開術	K687\$	1	1	内視鏡的乳頭切開術	K687\$	1	1	経皮経肝胆管ステント挿入術	K689									
								03	05	内視鏡的胆道ステント留置術	K688	1	1	経皮経肝胆管ステント挿入術	K689													
								03	05	経皮経肝胆管ステント挿入術	K689																	
								02	04	腹腔鏡下胆嚢摘出術等	K672-2																	
								02	04	胆管切開術	K669																	
								02	04	胆管切開結石摘出術(チューブ挿入を含む。)	K6711																	
								02	04	腹腔鏡下胆管切開結石摘出術 胆嚢摘出を含むもの	K671-21																	
								02	04	胆嚢摘出術	K672																	
								02	04	胆管形成手術(胆管切除術を含む。)	K673																	
								01	01	肝切除術 部分切除	K6951																	
					01	01	肝切除術 亜区域切除	K6952																				
					01	01	肝切除術 外側区域切除	K6953																				
					01	01	肝切除術 1区域切除(外側区域切除を除く。)	K6954																				
					01	01	肝切除術 2区域切除	K6955																				

診断群分類			医療資源を最も投入した傷病名		年齢、出生時体重		手術				手術・処置等1			手術・処置等2			定義副傷病		重症度等								
MDC	コード	分類名	ICD名称	ICDコード	フラグ	年齢、出生時体重	手術分岐	対応コード	フラグ	点数表名称	区分番号等	対応コード	フラグ	処置等名称	区分番号等	対応コード	フラグ	処置等名称	区分番号等	対応コード	フラグ	疾患名	疾患コードまたはICDコード	フラグ	重症度等		
								01 01		肝切除術 3区域切除以上のもの	K6956																
								01 01		腹腔鏡下肝切除術	K695-2\$																
								01 02		総胆管胃(腸)吻合術	K680																
								01 02		肝内胆管(肝管)胃(腸)吻合術	K696																
								01 03		肝内結石摘出術(開腹)	K693																
06	0350	急性膵炎	ムンプス膵炎	B263			手術なし	99 99		手術なし		1 4		限局性腹腔膿瘍手術	K637\$	1 4		持続緩徐式血液濾過	J038-2	1 1			呼吸不全(その他)	040130	0	軽症	
			急性膵炎	K85			その他の手術あり	97 97		その他のKコード		1 4		経皮的腹腔膿瘍ドレナージ術	K637-2	1 3		人工腎臓 その他の場合	J0383	1 1			心不全	050130	1	重症	
			膵仮性のうく囊>胞	K863			急性膵炎手術等	01 01		急性膵炎手術	K698\$	1 4		急性汎発性腹膜炎手術	K639	1 2		中心静脈注射	G005	1 1			敗血症	180010			
			他に分類される疾患における膵の障害	K871				01 03		胆管切開結石摘出術(チューブ挿入を含む。)	K6711	1 4		腹腔鏡下汎発性腹膜炎手術	K639-3	1 1		人工呼吸	J045\$	1 2			胸水、胸膜炎の疾患(その他)	040190			
								01 03		腹腔鏡下胆管切開結石摘出術 胆嚢摘出を含むもの	K671-21	1 4		胃瘻造設術(経皮的内視鏡下胃瘻造設術、腹腔鏡下胃瘻造設術を含む。)	K664								腹膜炎、腹腔内膿瘍(女性器臓器を除く。)	060370			
								01 03		胆嚢摘出術	K672	1 4		胃瘻閉鎖術	K665									播種性血管内凝固症候群	130100		
								01 03		腹腔鏡下胆嚢摘出術	K672-2	1 4		胃瘻除去術	K665-2												
								01 03		内視鏡的乳頭切開術 胆道碎石術を伴うもの	K6872	1 4		超音波内視鏡下瘻孔形成術(腹腔内膿瘍に対するもの)	K682-4												
								01 04		膵嚢胞胃(腸)吻合術	K705	1 4		腸瘻、虫垂瘻造設術	K725												
								01 04		膵嚢胞外瘻造設術 内視鏡によるもの	K7071	1 4		腹腔鏡下腸瘻、虫垂瘻造設術	K725-2												
								01 04		膵嚢胞外瘻造設術 開腹によるもの	K7072	1 4		人工肛門造設術	K726												
												1 3		腹腔穿刺	J010												
												1 2		胆嚢外瘻造設術	K681												
												1 2		胆管外瘻造設術 開腹によるもの	K6821												
												1 2		胆管外瘻造設術 経皮経肝によるもの	K6822												
												1 2		経皮的胆管ドレナージ術	K682-2												
												1 2		内視鏡的経鼻胆管ドレナージ術(ENBD)	K682-3												
												1 2		内視鏡的胆道結石除去術 胆道碎石術を伴うもの	K6851												
												1 2		内視鏡的胆道ステント留置術	K688												
												1 2		経皮経肝胆管ステント挿入術	K689												
												1 1		体外衝撃波胆石破砕術(一連につき)	K678												
												1 1		膵結石手術 経十二指腸乳頭によるもの	K6992												
												1 1		膵管外瘻造設術	K708												
												1 1		膵管誘導手術	K708-2												
												1 1		内視鏡的膵管ステント留置術	K708-3												
												1 1		膵瘻閉鎖術	K709												
06	0360	慢性膵炎(膵嚢胞を含む。)	アルコール性慢性膵炎	K860			手術なし	99 99		手術なし		1 3		限局性腹腔膿瘍手術	K637\$	1 3		人工腎臓 その他の場合	J0383								
			その他の慢性膵炎	K861			その他の手術あり	97 97		その他のKコード		1 3		経皮的腹腔膿瘍ドレナージ術	K637-2	1 2		中心静脈注射	G005								
			膵のうく囊>胞	K862			膵体尾部腫瘍切除術	01 01		膵体尾部腫瘍切除術 膵尾部切除術(腫瘍摘出術を含む。)の場合	K7021\$	1 3		急性汎発性腹膜炎手術	K639	1 1		人工呼吸	J045\$								
			膵尾部切除術(腫瘍摘出術を含む。)の場合等																								
			その他の明示された膵疾患	K868				01 01		膵頭部腫瘍切除術 膵頭十二指腸切除術の場合	K7031	1 3		腹腔鏡下汎発性腹膜炎手術	K639-3												
			膵疾患、詳細不明	K869				01 01		膵頭部腫瘍切除術 リンパ節・神経叢郭清等を伴う腫瘍切除術の場合又は十二指腸温存膵頭切除術の場合	K7032	1 3		胃瘻造設術(経皮的内視鏡下胃瘻造設術、腹腔鏡下胃瘻造設術を含む。)	K664												
								01 02		膵結石手術 膵切開によるもの	K6991	1 3		胃瘻閉鎖術	K665												
								01 02		膵結石手術 経十二指腸乳頭によるもの	K6992	1 3		胃瘻除去術	K665-2												
								01 02		膵管空腸吻合術	K706	1 3		腸瘻、虫垂瘻造設術	K725												
								01 02		内視鏡的膵管ステント留置術	K708-3	1 3		腹腔鏡下腸瘻、虫垂瘻造設術	K725-2												
								01 03		総胆管胃(腸)吻合術	K680	1 3		人工肛門造設術	K726												
								01 03		肝内胆管(肝管)胃(腸)吻合術	K696	1 2		胆嚢外瘻造設術	K681												
								01 04		膵嚢胞胃(腸)吻合術	K705	1 2		胆管外瘻造設術 開腹によるもの	K6821												
								01 04		膵嚢胞外瘻造設術 内視鏡によるもの	K7071	1 2		胆管外瘻造設術 経皮経肝によるもの	K6822												

診断群分類			医療資源を最も投入した傷病名		年齢、出生時体重		手術				手術・処置等1			手術・処置等2			定義副傷病		重症度等							
MDC	コード	分類名	ICD名称	ICDコード	フラグ	年齢、出生時体重	手術分岐	対応コード	フラグ	点数表名称	区分番号等	対応コード	フラグ	処置等名称	区分番号等	対応コード	フラグ	処置等名称	区分番号等	対応コード	フラグ	疾患名	疾患コードまたはICDコード	フラグ	重症度等	
								01	04	膵囊胞外壊造設術 開腹によるもの	K7072	1	2	経皮的胆管ドレナージ術	K682-2											
								01	05	腹腔鏡下膵体尾部腫瘍切除術	K702-2	1	2	内視鏡的経鼻胆管ドレナージ術(ENBD)	K682-3											
								1	2	内視鏡的胆道拡張術	K686	1	2	内視鏡的胆道ステント留置術	K688											
								1	2	経皮経肝胆管ステント挿入術	K689	1	1	体外衝撃波胆石破砕術(一連につき)	K678											
06	0370	腹膜炎、腹腔内腫瘍(女性生殖器を除く。)	腸、腹膜および腸間膜リンパ節の結核	A183			手術なし	99	99	手術なし		1	1	人工肛門造設術	K726	1	3	人工腎臓 その他の場合	J0383	1	1	誤嚥性肺炎	040081			
			腸腫瘍	K630			手術あり	97	01	急性汎発性腹膜炎手術	K639	1	2	中心静脈注射	G005	1	2	肺炎、急性気管支炎、急性細気管支炎	040080							
			腸穿孔(非外傷性)	K631				97	01	結核性腹膜炎手術	K639-2	1	1	人工呼吸	J045\$											
			腸瘻(孔)	K632				97	01	腹腔鏡下汎発性腹膜炎手術	K639-3															
			腹膜炎	K65\$				97	02	限局性腹腔腫瘍手術	K637\$															
			他に分類される感染症における腹膜炎	K67\$				97	02	経皮的腹腔腫瘍ドレナージ術	K637-2															
			穿孔および膿瘍を伴う小腸の憩室性疾患	K570				97	03	骨盤腹膜外膿瘍切開排膿術	K638															
			穿孔および膿瘍を伴う大腸の憩室性疾患	K572				97	97		その他のKコード															
			穿孔および膿瘍を伴う小腸および大腸両者の憩室性疾患	K574																						
			腸の憩室性疾患、部位不明、穿孔および膿瘍を伴うもの	K578																						
06	0565	顎変形症	歯頸顔面(先天)異常[不正咬合を含む]	K07\$			手術なし	99	99	手術なし		1	2	中心静脈注射	G005											
								97	01	下顎骨部分切除術	K437	1	1	人工呼吸	J045\$											
								97	01	下顎骨離断術	K438															
								97	01	上顎骨形成術 単純な場合	K4431															
								97	01	上顎骨形成術 複雑な場合及び2次的再建の場合	K4432															
								97	01	上顎骨形成術 骨移動を伴う場合	K4433															
								97	01	下顎骨形成術 おとがい形成の場合	K4441															
								97	01	下顎骨形成術 短縮又は伸長の場合	K4442															
								97	01	下顎骨形成術 再建の場合	K4443															
								97	01	下顎骨形成術 骨移動を伴う場合	K4444															
								97	01	下顎骨延長術	K444-2\$															
								97	01	顎関節形成術	K445															
								97	01	顎関節門板整位術	K447\$															
								97	02	顎関節投動術	K446\$															
								97	03	粘膜移植術	K021\$															
								97	03	粘膜弁手術	K021-2\$															
								97	03	骨移植術(軟骨移植術を含む。)	K059\$															
								97	97		その他のKコード															
06	0570	その他の消化管の障害	歯の発育および萌出の障害	K00\$			手術なし	99	99	手術なし		1	3	人工腎臓 その他の場合	J0383											
			埋伏歯	K01\$			手術あり	97	01	皮弁作成術、移動術、切断術、遅延皮弁術	K015\$	1	2	中心静脈注射	G005											
			うく齶> 蝕	K02\$				97	02	動脈(皮)弁術、筋(皮)弁術	K016	1	1	人工呼吸	J045\$											
			歯の硬組織のその他の疾患	K03\$				97	03	遊離皮弁術(顕微鏡下血管柄付きのもの) その他の場合	K0172															
			歯髄および根尖部歯周組織の疾患	K04\$				97	04	複合組織移植術	K019															
			歯肉炎および歯周疾患	K05\$				97	05	自家遊離複合組織移植術(顕微鏡下血管柄付きのもの)	K020															
			歯肉および無歯顎堤のその他の障害	K06\$				97	06	骨移植術(軟骨移植術を含む。)	K059\$															
			歯および歯の支持組織のその他の障害	K08\$				97	07	骨長調整手術	K058\$															
			口腔部のうく齶> 胞、他に分類されないもの	K09\$				97	08	顎関節形成術	K445															
			顎骨のその他の疾患	K10\$				97	09	上顎骨形成術 単純な場合	K4431															
			舌の疾患	K14\$				97	09	上顎骨形成術 複雑な場合及び2次的再建の場合	K4432															
			胃および十二指腸の疾患、詳細不明	K319				97	09	上顎骨形成術 骨移動を伴う場合	K4433															
			便秘	K590				97	10	下顎骨形成術 おとがい形成の場合	K4441															
			機能的な下痢	K591				97	10	下顎骨形成術 短縮又は伸長の場合	K4442															
			神経性腸症、他に分類されないもの	K592				97	10	下顎骨形成術 再建の場合	K4443															

診断群分類			医療資源を最も投入した傷病名		手術				手術・処置等1			手術・処置等2			定義副傷病		重症度等					
MDC	コード	分類名	ICD名称	ICDコード	年齢、出生時体重	手術分岐	対応コード	フラグ	点数表名称	区分番号等	対応コード	フラグ	処置等名称	区分番号等	対応コード	フラグ	処置等名称	区分番号等	疾患名	疾患コードまたはICDコード	フラグ	重症度等
			肛門けいれん<痙攣> その他の明示された腸の機能障害 腸の機能障害、詳細不明 肛門および直腸の疾患、詳細不明 腹膜のその他の障害 炎症性肝疾患、詳細不明 肝臓疾患 肝疾患、詳細不明 消化器系のその他の処置後障害、他に分類されないもの 消化器系の処置後障害、詳細不明	K594 K598 K599 K629 K66\$ K759 K764 K769 K918 K919					97 10 下顎骨形成術 骨移動を伴う場合 97 10 下顎骨延長術 97 11 抜歯手術(1歯につき) 97 12 顎関節授動術 97 13 顎関節円板整位術 97 14 胃局所切除術 97 14 腹腔鏡下胃局所切除術 97 14 胃切除術 単純切除術 97 14 腹腔鏡下胃切除術 単純切除術 97 15 胃全摘術 単純全摘術 97 15 腹腔鏡下胃全摘術 単純全摘術 97 97 その他のKコード	K4444 K444-2\$ K404\$ K446\$ K447\$ K654-2 K654-3\$ K6551 K655-21 K6571 K657-21 その他のKコード												
07	0010	骨軟部良性腫瘍(脊椎骨髄を除く。)	肩甲骨および上肢の長骨の良性新生物 上肢の短骨の良性新生物 下肢の長骨の良性新生物 下肢の短骨の良性新生物 頭蓋骨および頭面骨の良性新生物 下顎骨の良性新生物 肋骨、胸骨および鎖骨の良性新生物 骨盤骨、仙骨および尾骨の良性新生物 骨および関節軟骨の良性新生物、部位不明 良性脂肪腫性新生物(脂肪腫を含む)、部位不明 上肢の結合組織およびその他の軟部組織の良性新生物、肩を含む 下肢の結合組織およびその他の軟部組織の良性新生物、股関節部を含む 腹部の結合組織およびその他の軟部組織の良性新生物 骨盤の結合組織およびその他の軟部組織の良性新生物 体幹の結合組織およびその他の軟部組織の良性新生物、部位不明 結合組織およびその他の軟部組織の良性新生物、部位不明 その他および部位不明の性状不詳または不明の新生物 結合組織およびその他の軟部組織 線維性骨異形成(症)(単骨性) 硬化性骨炎 単発性骨のうく>囊<腫> 動脈瘤様骨のうく>囊<腫> その他の骨のうく>囊<腫>	D160 D161 D162 D163 D164 D165 D167 D168 D169 D179 D211 D212 D214 D215 D216 D219 D481 M850\$ M853\$ M854\$ M855\$ M856\$		手術なし その他の手術あり	99 99 手術なし 97 05 皮膚、皮下、粘膜炎下血管腫摘出術(露出部) 97 05 皮膚、皮下、粘膜炎下血管腫摘出術(露出部以外) 97 05 皮膚、皮下腫瘍摘出術(露出部) 97 05 皮膚、皮下腫瘍摘出術(露出部以外) 97 05 皮膚腫瘍冷凍凝固摘出術(一連につき) 97 05 眼結膜腫瘍手術 97 97 01 01 四肢・躯幹軟部腫瘍摘出術等 01 01 骨全摘術 01 01 中手骨又は中足骨摘除術(2本以上) 01 01 骨腫瘍切除術 01 01 多発性軟骨性外骨腫摘出術 01 01 多発性骨腫摘出術 01 01 関節切除術 01 01 人工関節置換術 01 01 人工関節再置換術 01 02 骨穿孔術 01 02 骨切り術 01 02 関節滑膜切除術 肩、股、膝 01 02 関節鏡下関節滑膜切除術 肩、股、膝 01 03 骨掻爬術 01 03 骨部分切除術 01 04 骨内異物(挿入物を含む。)除去術 01 04 関節内異物(挿入物を含む。)除去術 01 04 関節鏡下関節内異物(挿入物を含む。)除去術	K003\$ K004\$ K005\$ K006\$ K006-4\$ K215-2 その他のKコード K030\$ K051\$ K051-2 K052\$ K052-2\$ K052-3\$ K072\$ K082\$ K082-3\$ K042 K054\$ K0661 K066-21 K043\$ K049\$ K048\$ K065\$ K065-2\$	1 2 皮弁作成術、移動術、切断術、遷延皮弁術 1 2 動脈(皮)弁術、筋(皮)弁術 1 2 遊離皮弁術(顕微鏡下血管柄付きのもの)その他の場合 1 2 複合組織移植術 1 2 自家遊離複合組織移植術(顕微鏡下血管柄付きのもの) 1 2 粘膜炎移植術 1 2 組織拡張器による再建手術(一連につき)その他の場合 1 2 骨長調整手術 1 2 骨移植術(軟骨移植術を含む。) 1 2 血管塞栓術(頭部、胸腔、腹腔内血管等) 1 1 分層植皮術 1 1 全層植皮術	K015\$ K016 K0172 K019 K020 K021\$ K0222 K058\$ K059\$ K615\$ K013\$ K013-2\$	1 1 人工呼吸	J045\$	1 3 貧血(その他)	130090								
07	0020	神経の良性腫瘍	末梢神経および自律神経系の良性新生物 神経線維腫症(非悪性)	D361 Q850				99 99 手術なし 97 01 四肢・躯幹軟部腫瘍摘出術 97 01 神経腫切除術 97 01 レックリングハウゼン病偽神経腫切除術(露出部) 97 01 レックリングハウゼン病偽神経腫切除術(露出部以外) 97 01 神経移植術 97 02 皮膚、皮下腫瘍摘出術(露出部) 97 02 皮膚、皮下腫瘍摘出術(露出部以外)	K030\$ K193\$ K193-2\$ K193-3\$ K198 K005\$ K006\$	1 2 皮弁作成術、移動術、切断術、遷延皮弁術 1 2 動脈(皮)弁術、筋(皮)弁術 1 2 遊離皮弁術(顕微鏡下血管柄付きのもの)その他の場合 1 2 複合組織移植術 1 2 自家遊離複合組織移植術(顕微鏡下血管柄付きのもの) 1 2 粘膜炎移植術 1 2 組織拡張器による再建手術(一連につき)その他の場合 1 1 分層植皮術	K015\$ K016 K0172 K019 K020 K021\$ K0222 K013\$	1 1 人工呼吸	J045\$									

診断群分類			医療資源を最も投入した傷病名		年齢、出生時体重		手術				手術・処置等1			手術・処置等2			定義副傷病		重症度等							
MDC	コード	分類名	ICD名称	ICDコード	フラグ	年齢、出生時体重	手術分岐	対応コード	フラグ	点数表名称	区分番号等	対応コード	フラグ	処置等名称	区分番号等	対応コード	フラグ	処置等名称	区分番号等	対応コード	フラグ	疾患名	疾患コードまたはICDコード	フラグ	重症度等	
								97	02	皮膚腫瘍冷凍凝固摘出術(一連につき)	K006-4\$	1	1	全層植皮術	K013-2\$											
								97	97	その他の手術あり	その他のKコード															
07	0030	脊椎・脊髄腫瘍	脊髄の悪性新生物	C412			手術なし	99	99	手術なし		1	2	骨移植術(軟骨移植術を含む。)	K059\$	1	8	化学療法								
			骨盤骨、仙骨および尾骨の悪性新生物	C414			その他の手術あり	97	03	脊椎、骨盤骨(軟骨)組織採取術(試験切除によるもの)	K126\$	1	2	脊椎固定術、椎弓切除術、椎弓形成術(多椎間又は多椎弓の場合を含む。)	K1425	1	2	中心静脈注射	G005							
			脊髄膜の悪性新生物	C701				97	03	脊椎、骨盤腫瘍切除術	K135	1	2	脊椎固定術、椎弓切除術、椎弓形成術(多椎間又は多椎弓の場合を含む。)	K1426	1	1	人工呼吸	J045\$							
			脊髄の悪性新生物	C720				97	03	脊髄腫瘍摘出術 髄外のもの	K1911															
			馬尾の悪性新生物	C721				97	04	脊椎、骨盤内異物(挿入物)除去術	K128															
			その他および部位不明の脳神経の悪性新生物	C725				97	97	脊髄腫瘍摘出術 髄内のもの等	K1912															
			脊髄、脳神経および中枢神経系のその他の部位の悪性新生物 脳および中枢神経系のその他の部位の境界部病巣	C728				01	01	脊髄腫瘍摘出術 髄内のもの	K1912															
			中枢神経系の悪性新生物、部位不明	C729				01	01	脊髄血管腫瘍摘出術	K192															
			その他および部位不明の悪性新生物 骨盤の悪性新生物	C763				01	02	脊椎、骨盤悪性腫瘍手術	K136															
			脊柱の良性新生物	D166				01	02	脊椎固定術、椎弓切除術、椎弓形成術(多椎間又は多椎弓の場合を含む。)	K1421															
			脊髄膜の良性新生物	D321				01	02	脊椎固定術、椎弓切除術、椎弓形成術(多椎間又は多椎弓の場合を含む。)	K1422															
			脊髄の良性新生物	D334				01	02	脊椎固定術、椎弓切除術、椎弓形成術(多椎間又は多椎弓の場合を含む。)	K1423															
			脊髄膜の性状不詳または不明の新生物	D421				01	02	脊椎固定術、椎弓切除術、椎弓形成術(多椎間又は多椎弓の場合を含む。)	K1424															
			脊髄の性状不詳または不明の新生物	D434																						
			新生物性疾患における神経根および神経そうく叢の圧迫	G550																						
			他に分類される疾患における圧潰脊椎	M495\$																						
07	0040	骨の悪性腫瘍(脊椎を除く。)	肩甲骨および上肢の長骨の悪性新生物	C400			手術なし	99	99	手術なし		1	3	血管塞栓術(頭部、胸腔、腹腔内血管等)	K615\$	4	9	メトレキサート大量療法								
			上肢の短骨の悪性新生物	C401			その他の手術あり	97	04	経皮的椎体形成術	K142-4	1	2	皮弁作成術、移動術、切断術、遷延皮弁術	K015\$	3	8	化学療法ありかつ放射線療法なし								
			下肢の長骨の悪性新生物	C402				97	97	その他の手術あり	その他のKコード	1	2	動脈(皮)弁術、筋(皮)弁術	K016	2	6	放射線療法								
			下肢の短骨の悪性新生物	C403			骨悪性腫瘍手術等	03	03	骨悪性腫瘍手術	K053\$	1	2	遊離皮弁術(顕微鏡下血管柄付きのもの)	K0172	1	2	中心静脈注射	G005							
			(四)肢の骨および関節軟骨の悪性新生物 (四)肢の骨および関節軟骨の境界部病巣	C408				03	03	骨内異物(挿入物を含む。)除去術	K048\$	1	2	複合組織移植術	K019	1	1	人工呼吸	J045\$							
			(四)肢の骨および関節軟骨の悪性新生物、部位不明	C409			四肢切断術等	02	02	四肢切断術	K084\$	1	2	自家遊離複合組織移植術(顕微鏡下血管柄付きのもの)	K020											
			肋骨、胸骨および鎖骨の悪性新生物	C413				02	02	骨部分切除術	K049\$	1	2	粘膜移植術	K021\$											
			その他および部位不明の骨および関節軟骨の悪性新生物 骨および関節軟骨の境界部病巣	C418				02	02	四肢関節離断術	K085\$	1	2	組織拡張器による再建手術(一連につき)	K0222											
			骨および関節軟骨の悪性新生物、部位不明	C419				02	02	骨盤切断術	K137	1	2	縫合術+靭帯断裂縫合術	K037+K074\$											
			骨および脊髄の統廃性悪性新生物	C795								1	2	縫合術+関節鏡下靭帯断裂縫合術	K037+K074-2\$											
												1	2	縫移植術(人工縫形成術を含む。)+靭帯断裂形成手術	K039\$+K079\$											
												1	2	縫移植術(人工縫形成術を含む。)+関節鏡下靭帯断裂形成手術	K039\$+K079-2\$											
												1	2	骨長調整手術	K058\$											
												1	2	骨移植術(軟骨移植術を含む。)	K059\$											
												1	2	神経縫合術	K182\$											

診断群分類			医療資源を最も投入した傷病名		年齢、出生時体重		手術				手術・処置等1			手術・処置等2			定義副傷病		重症度等								
MDC	コード	分類名	ICD名称	ICDコード	コ ラ グ	年 齢 、 出 生 時 体 重	手術 分 岐	対 応 コ ド	フ ラ グ	点 数 表 名 称	区 分 番 号 等	対 応 コ ド	フ ラ グ	処 置 等 名 称	区 分 番 号 等	対 応 コ ド	フ ラ グ	処 置 等 名 称	区 分 番 号 等	対 応 コ ド	フ ラ グ	疾 患 名	疾 患 コ ド ま た は ICD コ ド	フ ラ グ	重 症 度 等		
07	0041	軟部の悪性腫瘍 (脊髄を除く。)	上肢の末梢神経の悪性新生物、肩を含む	C471			手術なし	99	99	手術なし		1	2	神経移植術	K198												
			下肢の末梢神経の悪性新生物、股関節部を含む	C472			その他の手術あり	97	97		その他のK コード K031\$	1	2	皮弁作成術、移動術、切断術、遷延皮弁術	K015\$	2	6	放射線療法									
			胸部<郭>の末梢神経の悪性新生物	C473			四肢・躯幹軟部悪性腫瘍手術	01	01	四肢・躯幹軟部悪性腫瘍手術		1	2	動脈(皮)弁術、筋(皮)弁術	K016	1	2	中心静脈注射	G005								
			腹部の末梢神経の悪性新生物	C474								1	2	遊離皮弁術(顕微鏡下血管柄付きのもの) その他の場合	K0172	1	1	人工呼吸	J045\$								
			骨盤の末梢神経の悪性新生物	C475								1	2	複合組織移植術	K019												
			体幹の末梢神経の悪性新生物、部位不明	C476								1	2	自家遊離複合組織移植術(顕微鏡下血管柄付きのもの)	K020												
			末梢神経および自律神経系の悪性新生物 末梢神経および自律神経系の境界部病巣	C478								1	2	粘膜移植術	K021\$												
			末梢神経および自律神経系の悪性新生物、部位不明	C479								1	2	組織拡張器による再建手術(一連につき) その他の場合	K0222												
			上肢の結合組織および軟部組織の悪性新生物、肩を含む	C491								1	2	縫合術+靭帯断裂縫合術	K037+ K074\$												
			下肢の結合組織および軟部組織の悪性新生物、股関節部を含む	C492								1	2	縫合術+関節鏡下靭帯断裂縫合術	K037+ K074- 2\$												
			胸部<郭>の結合組織および軟部組織の悪性新生物	C493								1	2	縫移植術(人工整形成形術を含む。)+靭帯断裂形成手術	K039\$ +K079 \$												
			腹部の結合組織および軟部組織の悪性新生物	C494								1	2	縫移植術(人工整形成形術を含む。)+関節鏡下靭帯断裂形成手術	K039\$ +K079 -2\$												
			骨盤の結合組織および軟部組織の悪性新生物	C495								1	2	骨長調整手術	K058\$												
			体幹の結合組織および軟部組織の悪性新生物、部位不明	C496								1	2	骨移植術(軟骨移植術を含む。)	K059\$												
			その他の結合組織および軟部組織の悪性新生物 結合組織および軟部組織の境界部病巣	C498								1	2	神経縫合術	K182\$												
			結合組織および軟部組織の悪性新生物、部位不明	C499								1	2	神経移植術	K198												
			その他および部位不明の悪性新生物 上肢の悪性新生物	C764								1	2	四肢の血管吻合術	K610- 4												
			その他および部位不明の悪性新生物 下肢の悪性新生物	C765								1	2	動脈形成術、吻合術 その他の動脈	K6105												
			腋窩および上肢リンパ節の悪性新生物	C773								1	2	血管移植術、バイパス移植術 下腿、足部動脈	K6145												
			そけい<直径>および下肢リンパ節の悪性新生物	C774								1	2	血管移植術、バイパス移植術 その他の動脈	K6146												
			リンパ組織、造血組織および関連組織のその他および詳細不明の悪性新生物	C96\$								1	1	分層植皮術	K013\$												
			眼の上皮内癌	D092								1	1	全層植皮術	K013- 2\$												
			その他の明示された部位の上皮内癌	D097																							
07	0050	肩関節炎、肩の障害(その他)	ブドウ球菌性(多発性)関節炎 肩甲帯	M0001			手術なし	99	99	手術なし		1	2	骨移植術(軟骨移植術を含む。)	K059\$	1	1	人工呼吸	J045\$	1	3	貧血(その他)	130090				
			肺炎球菌性(多発性)関節炎 肩甲帯	M0011			手術あり	97	01	関節滑膜切除術 肩、股、膝	K0661																
			その他のレンサ球菌性(多発性)関節炎 肩甲帯	M0021				97	01	関節鏡下関節滑膜切除術 肩、股、膝	K066-21																
			その他の明示された病原体による(多発性)関節炎 肩甲帯	M0081				97	01	滑液膜摘出術 肩、股、膝	K066-31																

診断群分類			医療資源を最も投入した傷病名		年齢、出生時体重		手術				手術・処置等1				手術・処置等2				定義副傷病		重症度等				
MDC	コード	分類名	ICD名称	ICDコード	コード	年齢、出生時体重	手術分岐	対応コード	フラグ	点数表名称	区分番号等	対応コード	フラグ	処置等名称	区分番号等	対応コード	フラグ	処置等名称	区分番号等	対応コード	フラグ	疾患名	疾患コードまたはICDコード	フラグ	重症度等
			化膿性関節炎、詳細不明 肩甲帯	M0091				97	01	関節鏡下滑液膜摘出術 肩、股、膝	K066-41														
			髄膜炎菌性関節炎 肩甲帯	M0101				97	01	関節形成手術 肩、股、膝	K0801														
			結核性関節炎 肩甲帯	M0111				97	01	関節鏡下肩関節嚢形成術	K080-5														
			ライム<Lyme>病における関節炎 肩甲帯	M0121				97	01	人工骨頭挿入術 肩、股	K0811														
			他に分類されるその他の細菌性疾患における関節炎 肩甲帯	M0131				97	01	人工関節置換術 肩、股、膝	K0821														
			風疹性関節炎 肩甲帯	M0141				97	01	人工関節再置換術 肩、股、膝	K082-31														
			他に分類されるその他のウイルス疾患における関節炎 肩甲帯	M0151				97	02	関節切除術 肩、股、膝	K0721														
			真菌症における関節炎 肩甲帯	M0161				97	02	観血的関節授動術 肩、股、膝	K0761														
			他に分類されるその他の感染症および寄生虫症における関節炎 肩甲帯	M0181				97	02	観血的関節制動術 肩、股、膝	K0771														
			膵パノシスに続発する関節障害 肩甲帯	M0201				97	03	骨部分切除術	K049\$														
			赤痢後関節障害 肩甲帯	M0211				97	03	非観血的関節授動術 肩、股、膝	K0751														
			予防接種後関節障害 肩甲帯	M0221				97	04	肩錠板断裂手術	K080-3\$														
			髄膜炎菌感染後関節炎 肩甲帯	M0301				97	04	関節鏡下肩錠板断裂手術	K080-4\$														
			梅毒における感染後関節障害 肩甲帯	M0311				97	97		その他のKコード														
			他に分類される疾患におけるその他の感染後関節障害 肩甲帯	M0321																					
			他に分類されるその他の疾患における反応性関節障害 肩甲帯	M0361																					
			破壊性関節炎 肩甲帯	M0711																					
			破壊性関節炎 上腕	M0712																					
			クローン<Crohn>病[限局性腸炎]における関節障害 肩甲帯	M0741																					
			潰瘍性大腸炎における関節障害 肩甲帯	M0751																					
			その他の腸病(性)関節障害 肩甲帯	M0761																					
			間欠性関節水腫 肩甲帯	M1241																					
			外傷性関節障害 肩甲帯	M1251																					
			その他の明示された関節障害、他に分類されないもの 肩甲帯	M1281																					
			多発性関節炎、詳細不明 肩甲帯	M1301																					
			単(発性)関節炎、他に分類されないもの 肩甲帯	M1311																					
			単(発性)関節炎、他に分類されないもの 上腕	M1312																					
			その他の明示された関節炎 肩甲帯	M1381																					
			その他の明示された関節炎 上腕	M1382																					
			関節炎、詳細不明 肩甲帯	M1391																					
			関節炎、詳細不明 上腕	M1392																					
			その他の関節の原発性関節症 肩甲帯	M1901																					
			その他の関節の外傷後関節症 肩甲帯	M1911																					
			その他の続発性関節症 肩甲帯	M1921																					
			その他の明示された関節症 肩甲帯	M1981																					
			関節症、詳細不明 肩甲帯	M1991																					
			出血性関節症 肩甲帯	M2501																					
			関節の瘻(孔) 肩甲帯	M2511																					
			関節の瘻(孔) 上腕	M2512																					
			関節の瘻(孔) 前腕	M2513																					
			関節滲出液貯留 肩甲帯	M2541																					
			骨棘 肩甲帯	M2571																					
			その他の明示された関節障害 肩甲帯	M2581																					
			回旋錠板症候群	M751																					
			その他の肩の傷害<損傷>	M758																					
			肩の傷害<損傷>、詳細不明	M759																					
07	0060	手肘の関節炎	ブドウ球菌性(多発性)関節炎 上腕	M0002	00	0	6歳以上	99	99	手術なし															
			ブドウ球菌性(多発性)関節炎 前腕	M0003	06	1	6歳未満	99	01	関節切開術 胸鎖、肘、手、足	K0602		1	2	骨移植術(軟骨移植術を含む。)	K059\$	1	1	人工呼吸	J045\$					
			ブドウ球菌性(多発性)関節炎 手	M0004				97	01	化膿性又は結核性関節炎掻爬術 胸鎖、肘、手、足	K060-32														
			肺炎球菌性(多発性)関節炎 上腕	M0012				97	01	観血的関節固定術 胸鎖、肘、手、足	K0782														
			肺炎球菌性(多発性)関節炎 前腕	M0013				97	01	関節形成手術 胸鎖、肘、手、足	K0802														
			肺炎球菌性(多発性)関節炎 手	M0014				97	02	骨掻爬術	K043\$														

診断群分類			医療資源を最も投入した傷病名		年齢、出生時体重		手術				手術・処置等1			手術・処置等2			定義副傷病		重症度等		
MDC	コード	分類名	ICD名称	ICDコード	コード	年齢、出生時体重	手術分岐	対応コード	フラグ	点数表名称	区分番号等	対応コード	フラグ	処置等名称	区分番号等	対応コード	フラグ	疾患名	疾患コードまたはICDコード	フラグ	重症度等
			その他のレンサ球菌性(多発性)関節炎 上腕	M0022			97 02			骨関節結核膿孔摘出術	K043-2\$										
			その他のレンサ球菌性(多発性)関節炎 前腕	M0023			97 02			骨髄炎手術(骨結核手術を含む。)	K043-3\$										
			その他のレンサ球菌性(多発性)関節炎 手	M0024			97 02			関節滑膜切除術 胸鎖、肘、手、足	K0662										
			その他の明示された病原体による(多発性)関節炎 上腕	M0082			97 02			関節滑膜切除術 肩鎖、指(手、足)	K0663										
			その他の明示された病原体による(多発性)関節炎 前腕	M0083			97 02			関節鏡下関節滑膜切除術 胸鎖、肘、手、足	K066-22										
			その他の明示された病原体による(多発性)関節炎 手	M0084			97 02			関節鏡下関節滑膜切除術 肩鎖、指(手、足)	K066-23										
			化膿性関節炎、詳細不明 上腕	M0092			97 02			滑液膜摘出術 胸鎖、肘、手、足	K066-32										
			化膿性関節炎、詳細不明 前腕	M0093			97 02			滑液膜摘出術 肩鎖、指(手、足)	K066-33										
			化膿性関節炎、詳細不明 手	M0094			97 02			関節鏡下滑液膜摘出術 胸鎖、肘、手、足	K066-42										
			髄膜炎菌性関節炎 上腕	M0102			97 02			関節鏡下滑液膜摘出術 肩鎖、指(手、足)	K066-43										
			髄膜炎菌性関節炎 前腕	M0103			97 02			掌指関節滑膜切除術	K066-7										
			髄膜炎菌性関節炎 手	M0104			97 02			関節鏡下掌指関節滑膜切除術	K066-8										
			結核性関節炎 上腕	M0112			97 97				その他のKコード										
			結核性関節炎 前腕	M0113																	
			結核性関節炎 手	M0114																	
			ライム<Lyme>病における関節炎 上腕	M0122																	
			ライム<Lyme>病における関節炎 前腕	M0123																	
			ライム<Lyme>病における関節炎 手	M0124																	
			他に分類されるその他の細菌性疾患における関節炎 上腕	M0132																	
			他に分類されるその他の細菌性疾患における関節炎 前腕	M0133																	
			他に分類されるその他の細菌性疾患における関節炎 手	M0134																	
			風疹性関節炎 上腕	M0142																	
			風疹性関節炎 前腕	M0143																	
			風疹性関節炎 手	M0144																	
			他に分類されるその他のウイルス疾患における関節炎 上腕	M0152																	
			他に分類されるその他のウイルス疾患における関節炎 前腕	M0153																	
			他に分類されるその他のウイルス疾患における関節炎 手	M0154																	
			真菌症における関節炎 上腕	M0162																	
			真菌症における関節炎 前腕	M0163																	
			真菌症における関節炎 手	M0164																	
			他に分類されるその他の感染症および寄生虫症における関節炎 上腕	M0182																	
			他に分類されるその他の感染症および寄生虫症における関節炎 前腕	M0183																	
			他に分類されるその他の感染症および寄生虫症における関節炎 手	M0184																	
			腸バイパスに続発する関節障害 上腕	M0202																	
			腸バイパスに続発する関節障害 前腕	M0203																	
			腸バイパスに続発する関節障害 手	M0204																	
			赤痢後関節障害 上腕	M0212																	
			赤痢後関節障害 前腕	M0213																	
			赤痢後関節障害 手	M0214																	
			予防接種後関節障害 上腕	M0222																	
			予防接種後関節障害 前腕	M0223																	
			予防接種後関節障害 手	M0224																	
			髄膜炎菌感染後関節炎 上腕	M0302																	
			髄膜炎菌感染後関節炎 前腕	M0303																	
			髄膜炎菌感染後関節炎 手	M0304																	
			梅毒における感染後関節障害 前腕	M0313																	
			梅毒における感染後関節障害 手	M0314																	
			他に分類される疾患におけるその他の感染後関節障害 上腕	M0322																	

診断群分類			医療資源を最も投入した傷病名		年齢、出生時体重		手術				手術・処置等1				手術・処置等2				定義副傷病		重症度等											
MDC	コード	分類名	ICD名称	ICDコード	コ ラ グ	年 齢、出 生 時 体 重	手術 分 岐	対 応 コ ード	フ ラ グ	点 数 表 名 称	区 分 番 号 等	対 応 コ ード	フ ラ グ	処 置 等 名 称	区 分 番 号 等	対 応 コ ード	フ ラ グ	処 置 等 名 称	区 分 番 号 等	対 応 コ ード	フ ラ グ	疾 患 名	疾 患 コ ード また は ICD コ ード	フ ラ グ	重 症 度 等							
			他に分類される疾患におけるその他の 感染後関節障害 前腕 M0323 他に分類される疾患におけるその他の 感染後関節障害 手 M0324 他に分類されるその他の疾患における 反応性関節障害 上腕 M0362 他に分類されるその他の疾患における 反応性関節障害 前腕 M0363 他に分類されるその他の疾患における 反応性関節障害 手 M0364 破壊性関節炎 前腕 M0713 破壊性関節炎 手 M0714 多発性関節炎、詳細不明 手 M1304 単(発性)関節炎、他に分類されないも の 前腕 M1313 単(発性)関節炎、他に分類されないも の 手 M1314 その他の明示された関節炎 前腕 M1383 その他の明示された関節炎 手 M1384 関節炎、詳細不明 前腕 M1393 関節炎、詳細不明 手 M1394 関節の瘻(孔) 手 M2514 関節の瘻(孔) 骨盤部および大腿 M2515																													
07	0070	骨髄炎(上肢)	急性血行性骨髄炎 肩甲帯 M8601 急性血行性骨髄炎 上腕 M8602 急性血行性骨髄炎 前腕 M8603 急性血行性骨髄炎 手 M8604 その他の急性骨髄炎 肩甲帯 M8611 その他の急性骨髄炎 上腕 M8612 その他の急性骨髄炎 前腕 M8613 その他の急性骨髄炎 手 M8614 亜急性骨髄炎 肩甲帯 M8621 亜急性骨髄炎 上腕 M8622 亜急性骨髄炎 前腕 M8623 亜急性骨髄炎 手 M8624 慢性多発性骨髄炎 肩甲帯 M8631 慢性多発性骨髄炎 上腕 M8632 慢性多発性骨髄炎 前腕 M8633 慢性多発性骨髄炎 手 M8634 瘻孔を伴う慢性骨髄炎 肩甲帯 M8641 瘻孔を伴う慢性骨髄炎 上腕 M8642 瘻孔を伴う慢性骨髄炎 前腕 M8643 瘻孔を伴う慢性骨髄炎 手 M8644 その他の慢性血行性骨髄炎 肩甲帯 M8651 その他の慢性血行性骨髄炎 上腕 M8652 その他の慢性血行性骨髄炎 前腕 M8653 その他の慢性血行性骨髄炎 手 M8654 その他の慢性骨髄炎 肩甲帯 M8661 その他の慢性骨髄炎 上腕 M8662 その他の慢性骨髄炎 前腕 M8663 その他の慢性骨髄炎 手 M8664 その他の骨髄炎 肩甲帯 M8681 その他の骨髄炎 上腕 M8682 その他の骨髄炎 前腕 M8683 その他の骨髄炎 手 M8684 骨髄炎、詳細不明 肩甲帯 M8691 骨髄炎、詳細不明 上腕 M8692 骨髄炎、詳細不明 前腕 M8693 骨髄炎、詳細不明 手 M8694				手術なし 手術あり			99 99 手術なし 97 01 骨部分切除術 K049\$ 97 01 腐骨摘出術 肩甲骨、上腕、大腿 K0501 97 01 腐骨摘出術 前腕、下腿 K0502 97 01 腐骨摘出術 鎖骨、膝蓋骨、手、足その他 K0503 97 01 四肢切断術 指(手、足) K0843 97 02 骨掻爬術 K043\$ 97 02 骨内異物(挿入物を含む。)除去術 頭蓋、顔面 (複数切開を要するもの) K0481 97 02 骨内異物(挿入物を含む。)除去術 その他の頭蓋、顔面、肩甲骨、上腕、大腿 K0482 97 02 骨内異物(挿入物を含む。)除去術 鎖骨、膝蓋骨、手、足、指(手、足)その他 K0484 97 03 偽関節手術 K056\$ 97 03 変形治療骨折矯正手術 前腕、下腿 K0572 97 03 変形治療骨折矯正手術 鎖骨、膝蓋骨、手、足、指(手、足)その他 K0573 97 97 その他のKコード		1 2 皮弁作成術、移動術、切断術、遷延皮弁術 K015\$ 1 2 動脈(皮)弁術、筋(皮)弁術 K016 1 2 遊離皮弁術(顕微鏡下血管柄付きのもの) K0172 その他の場合 1 2 複合組織移植術 K019 1 2 自家遊離複合組織移植術(顕微鏡下血管柄付きのもの) K020 1 2 組織拡張器による再建手術(一連につき) K0222 その他の場合 1 2 骨長調整手術 K058\$ 1 2 骨移植術(軟骨移植術を含む。) K059\$ 1 2 動脈形成術、吻合術 その他の動脈 K6105 1 1 分層植皮術 K013\$ 1 1 全層植皮術 K013-2\$		1 1 人工呼吸 J045\$																		

診断群分類			医療資源を最も投入した傷病名		年齢、出生時体重		手術				手術・処置等1			手術・処置等2			定義副傷病		重症度等							
MDC	コード	分類名	ICD名称	ICDコード	コ ラ グ	年齢、出生 時体重	手術 分岐	対 応 コ ド	フ ラ グ	点数表名称	区 分 番 号 等	対 応 コ ド	フ ラ グ	処置等名称	区 分 番 号 等	対 応 コ ド	フ ラ グ	処置等名称	区 分 番 号 等	対 応 コ ド	フ ラ グ	疾患名	疾患コ ドまたは ICD コード	フ ラ グ	重症度 等	
07	0071	骨髄炎(上肢以外)	急性血行性骨髄炎 骨盤部および大腿	M8605			手術なし	99	99	手術なし		1	2	皮弁作成術、移動術、切断術、遅延皮弁術	K015\$	1	1	人工呼吸	J045\$	1	3	貧血(その他)	130090			
			急性血行性骨髄炎 下腿	M8606			手術あり	97	01	骨部分切除術	K049\$	1	2	動脈(皮)弁術、筋(皮)弁術	K016											
			急性血行性骨髄炎 足関節部および足	M8607				97	01	腐骨摘出術 肩甲骨、上腕、大腿	K0501	1	2	遊離皮弁術(顕微鏡下血管柄付きのもの)その他の場合	K0172											
			急性血行性骨髄炎 その他	M8608				97	01	腐骨摘出術 前腕、下腿	K0502	1	2	複合組織移植術	K019											
			急性血行性骨髄炎 部位不明	M8609				97	01	腐骨摘出術 鎖骨、膝蓋骨、手、足その他	K0503	1	2	自家遊離複合組織移植術(顕微鏡下血管柄付きのもの)	K020											
			その他の急性骨髄炎 多部位	M8610				97	01	四肢切断術 指(手、足)	K0843	1	2	組織拡張器による再建手術(一連につき)その他の場合	K0222											
			その他の急性骨髄炎 骨盤部および大腿	M8615				97	02	骨搔爬術	K043\$	1	2	骨長調整手術	K058\$											
			その他の急性骨髄炎 下腿	M8616				97	02	骨内異物(挿入物を含む。)除去術 頭蓋、顔面(複数切開を要するもの)	K0481	1	2	骨移植術(軟骨移植術を含む。)	K059\$											
			その他の急性骨髄炎 足関節部および足	M8617				97	02	骨内異物(挿入物を含む。)除去術 その他の頭蓋、顔面、肩甲骨、上腕、大腿	K0482	1	2	動脈形成術、吻合術 その他の動脈	K6105											
			その他の急性骨髄炎 その他	M8618				97	02	骨内異物(挿入物を含む。)除去術 鎖骨、膝蓋骨、手、足、指(手、足)その他	K0484	1	1	分層植皮術	K013\$											
			その他の急性骨髄炎 部位不明	M8619				97	03	偽関節手術	K056\$	1	1	全層植皮術	K013-2\$											
			亜急性骨髄炎 多部位	M8620				97	03	変形治療骨折矯正手術 前腕、下腿	K0572															
			亜急性骨髄炎 骨盤部および大腿	M8625				97	03	変形治療骨折矯正手術 鎖骨、膝蓋骨、手、足、指(手、足)その他	K0573															
			亜急性骨髄炎 下腿	M8626				97	97																	
			亜急性骨髄炎 足関節部および足	M8627																						
			亜急性骨髄炎 その他	M8628																						
			亜急性骨髄炎 部位不明	M8629																						
			慢性多発性骨髄炎 多部位	M8630																						
			慢性多発性骨髄炎 骨盤部および大腿	M8635																						
			慢性多発性骨髄炎 下腿	M8636																						
			慢性多発性骨髄炎 足関節部および足	M8637																						
			慢性多発性骨髄炎 その他	M8638																						
			慢性多発性骨髄炎 部位不明	M8639																						
			瘻孔を伴う慢性骨髄炎 多部位	M8640																						
			瘻孔を伴う慢性骨髄炎 骨盤部および大腿	M8645																						
			瘻孔を伴う慢性骨髄炎 下腿	M8646																						
			瘻孔を伴う慢性骨髄炎 足関節部および足	M8647																						
			瘻孔を伴う慢性骨髄炎 その他	M8648																						
			瘻孔を伴う慢性骨髄炎 部位不明	M8649																						
			その他の慢性血行性骨髄炎 多部位	M8650																						
			その他の慢性血行性骨髄炎 骨盤部および大腿	M8655																						
			その他の慢性血行性骨髄炎 下腿	M8656																						
			その他の慢性血行性骨髄炎 足関節部および足	M8657																						
			その他の慢性血行性骨髄炎 その他	M8658																						
			その他の慢性血行性骨髄炎 部位不明	M8659																						
			その他の慢性骨髄炎 多部位	M8660																						
			その他の慢性骨髄炎 骨盤部および大腿	M8665																						
			その他の慢性骨髄炎 下腿	M8666																						
			その他の慢性骨髄炎 足関節部および足	M8667																						
			その他の慢性骨髄炎 その他	M8668																						
			その他の慢性骨髄炎 部位不明	M8669																						
			骨髄炎、詳細不明 多部位	M8690																						
			骨髄炎、詳細不明 骨盤部および大腿	M8695																						

診断群分類			医療資源を最も投入した傷病名		年齢、出生時体重		手術				手術・処置等1				手術・処置等2				定義副傷病		重症度等					
MDC	コード	分類名	ICD名称	ICDコード	フラグ	年齢、出生時体重	手術分岐	対応コード	フラグ	点数表名称	区分番号等	対応コード	フラグ	処置等名称	区分番号等	対応コード	フラグ	処置等名称	区分番号等	対応コード	フラグ	疾患名	疾患コードまたはICDコード	フラグ	重症度等	
			骨髄炎、詳細不明 下腿	M8696																						
			骨髄炎、詳細不明 足関節部および足	M8697																						
			骨髄炎、詳細不明 その他	M8698																						
			骨髄炎、詳細不明 部位不明	M8699																						
07	0080	滑膜炎、腱鞘炎、軟骨などの炎症(上肢)	靭帯の障害 肩甲帯	M2421			手術なし	99	99	手術なし		1	2	腱延長術	K038	1	1	人工呼吸	J045\$							
			腱鞘の腫瘍 肩甲帯	M6501			手術あり	97	01	骨部分切除術	K049\$	1	2	腱移植術(人工腱形成術を含む。)	K039\$											
			腱鞘の腫瘍 上腕	M6502				97	01	骨全摘術 頰骨、膝蓋骨、手、足その他	K0513	1	2	腱移行術 その他のもの	K0402											
			腱鞘の腫瘍 前腕	M6503				97	01	中手骨又は中足骨摘除術(2本以上)	K051-2	1	2	骨移植術(軟骨移植術を含む。)	K059\$											
			腱鞘の腫瘍 手	M6504				97	02	腱鞘切開術(関節鏡下によるものを含む。)	K028															
			その他の感染性(腱)滑膜炎<腱鞘炎> 肩甲帯	M6511				97	02	腱切離・切除術(関節鏡下によるものを含む。)	K034															
			> 上腕					97	02	腱切離術(関節鏡下によるものを含む。)	K035															
			その他の感染性(腱)滑膜炎<腱鞘炎> 前腕	M6512				97	02	腱切離術(関節鏡下によるものを含む。)	K035															
			> 前腕					97	02	腱切離術(関節鏡下によるものを含む。)	K035															
			その他の感染性(腱)滑膜炎<腱鞘炎> 手	M6513				97	02	腱切離術(関節鏡下によるものを含む。)	K035															
			> 手					97	02	腱切離術(関節鏡下によるものを含む。)	K035															
			石灰(性)腱炎 肩甲帯	M6521				97	02	関節切開術 肩、股、膝	K0601															
			石灰(性)腱炎 上腕	M6522				97	02	関節切開術 肩、股、膝+関節形成手術 肩、股、膝	K0601+K0801															
			石灰(性)腱炎 前腕	M6523				97	02	関節滑膜切除術	K066\$															
			石灰(性)腱炎 手	M6524				97	02	関節鏡下関節滑膜切除術	K066-2\$															
			ばね<弾発>指 肩甲帯	M6531				97	02	滑液膜摘出術	K066-3\$															
			ばね<弾発>指 上腕	M6532				97	02	関節鏡下滑液膜摘出術	K066-4\$															
			ばね<弾発>指 前腕	M6533				97	02	掌指関節滑膜切除術	K066-7															
			ばね<弾発>指 手	M6534				97	02	関節鏡下掌指関節滑膜切除術	K066-8															
			橈骨茎状突起腱鞘炎[ドゥーケルバン<de Quervain>病] 肩甲帯	M6541				97	02	親血的関節授動術	K076\$															
			橈骨茎状突起腱鞘炎[ドゥーケルバン<de Quervain>病] 上腕	M6542				97	02	靭帯断裂形成手術	K079\$															
			橈骨茎状突起腱鞘炎[ドゥーケルバン<de Quervain>病] 前腕	M6543				97	02	関節鏡下靭帯断裂形成手術	K079-2\$															
			橈骨茎状突起腱鞘炎[ドゥーケルバン<de Quervain>病] 手	M6544				97	02	関節形成手術	K080\$															
			その他の滑膜炎および腱鞘炎 肩甲帯	M6581				97	02	関節形成手術 肩、股、膝+親血的関節授動術	K0801+K076\$															
			その他の滑膜炎および腱鞘炎 上腕	M6582				97	02	関節鏡下肩関節唇形成術	K080-5															
			その他の滑膜炎および腱鞘炎 前腕	M6583				97	02	関節鏡下肩関節唇形成術+親血的関節授動術	K080-5+K076\$															
			その他の滑膜炎および腱鞘炎 手	M6584				97	02	神経剥離術	K188\$															
			滑膜炎および腱鞘炎、詳細不明 肩甲帯	M6591				97	03	皮膚切開術	K001\$															
			滑膜炎および腱鞘炎、詳細不明 上腕	M6592				97	03	デブリードマン	K002\$															
			滑膜炎および腱鞘炎、詳細不明 前腕	M6593				97	03	筋膜切離術、筋膜切開術	K023															
			滑膜炎および腱鞘炎、詳細不明 手	M6594				97	97	その他のICDコード																
			手および手首の慢性捻髪性滑膜炎 肩甲帯	M7001																						
			手および手首の慢性捻髪性滑膜炎 上腕	M7002																						
			手および手首の慢性捻髪性滑膜炎 前腕	M7003																						
			手および手首の慢性捻髪性滑膜炎 手	M7004																						
			手の滑液包炎 肩甲帯	M7011																						
			手の滑液包炎 上腕	M7012																						
			手の滑液包炎 前腕	M7013																						
			手の滑液包炎 手	M7014																						
			肘頭滑液包炎 肩甲帯	M7021																						
			肘頭滑液包炎 上腕	M7022																						
			肘頭滑液包炎 前腕	M7023																						
			肘頭滑液包炎 手	M7024																						
			肘のその他の滑液包炎 肩甲帯	M7031																						
			肘のその他の滑液包炎 上腕	M7032																						

診断群分類			医療資源を最も投入した傷病名		年齢、出生時体重		手術				手術・処置等1				手術・処置等2				定義副傷病		重症度等				
MDC	コード	分類名	ICD名称	ICDコード	コード	年齢、出生時体重	手術分岐	対応コード	フラグ	点数表名称	区分番号等	対応コード	フラグ	処置等名称	区分番号等	対応コード	フラグ	処置等名称	区分番号等	対応コード	フラグ	疾患名	疾患コードまたはICDコード	フラグ	重症度等
			肘のその他の滑液包炎 前腕	M7033																					
			肘のその他の滑液包炎 手	M7034																					
			靭子滑液包炎 肩甲帯	M7061																					
			靭子滑液包炎 上腕	M7062																					
			靭子滑液包炎 前腕	M7063																					
			靭子滑液包炎 手	M7064																					
			股関節部のその他の滑液包炎 肩甲帯	M7071																					
			股関節部のその他の滑液包炎 上腕	M7072																					
			股関節部のその他の滑液包炎 前腕	M7073																					
			股関節部のその他の滑液包炎 手	M7074																					
			使用、使い過ぎおよび圧迫に関連するその他の軟部組織障害 肩甲帯	M7081																					
			使用、使い過ぎおよび圧迫に関連するその他の軟部組織障害 上腕	M7082																					
			使用、使い過ぎおよび圧迫に関連するその他の軟部組織障害 前腕	M7083																					
			使用、使い過ぎおよび圧迫に関連するその他の軟部組織障害 手	M7084																					
			使用、使い過ぎおよび圧迫に関連する詳細不明の軟部組織障害 肩甲帯	M7091																					
			使用、使い過ぎおよび圧迫に関連する詳細不明の軟部組織障害 上腕	M7092																					
			使用、使い過ぎおよび圧迫に関連する詳細不明の軟部組織障害 前腕	M7093																					
			使用、使い過ぎおよび圧迫に関連する詳細不明の軟部組織障害 手	M7094																					
			滑液包の腫瘍 肩甲帯	M7101																					
			滑液包の腫瘍 上腕	M7102																					
			滑液包の腫瘍 前腕	M7103																					
			滑液包の腫瘍 手	M7104																					
			その他の感染性滑液包炎 肩甲帯	M7111																					
			その他の感染性滑液包炎 上腕	M7112																					
			その他の感染性滑液包炎 前腕	M7113																					
			その他の感染性滑液包炎 手	M7114																					
			膝窩部滑膜のうく囊>腫[ペーカー<Baker>のうく囊>腫] 肩甲帯	M7121																					
			膝窩部滑膜のうく囊>腫[ペーカー<Baker>のうく囊>腫] 上腕	M7122																					
			膝窩部滑膜のうく囊>腫[ペーカー<Baker>のうく囊>腫] 前腕	M7123																					
			膝窩部滑膜のうく囊>腫[ペーカー<Baker>のうく囊>腫] 手	M7124																					
			その他の滑液のうく囊>腫 肩甲帯	M7131																					
			その他の滑液のうく囊>腫 上腕	M7132																					
			その他の滑液のうく囊>腫 前腕	M7133																					
			その他の滑液のうく囊>腫 手	M7134																					
			滑液包石灰沈着(症) 肩甲帯	M7141																					
			滑液包石灰沈着(症) 上腕	M7142																					
			滑液包石灰沈着(症) 前腕	M7143																					
			滑液包石灰沈着(症) 手	M7144																					
			その他の滑液包炎、他に分類されないもの 肩甲帯	M7151																					
			その他の滑液包炎、他に分類されないもの 上腕	M7152																					
			その他の滑液包炎、他に分類されないもの 前腕	M7153																					
			その他の滑液包炎、他に分類されないもの 手	M7154																					
			その他の明示された滑液包障害 肩甲帯	M7181																					
			その他の明示された滑液包障害 上腕	M7182																					
			その他の明示された滑液包障害 前腕	M7183																					
			その他の明示された滑液包障害 手	M7184																					
			滑液包障害、詳細不明 肩甲帯	M7191																					
			滑液包障害、詳細不明 上腕	M7192																					
			滑液包障害、詳細不明 前腕	M7193																					
			滑液包障害、詳細不明 手	M7194																					

診断群分類			医療資源を最も投入した傷病名		年齢、出生時体重		手術				手術・処置等1				手術・処置等2				定義副傷病		重症度等				
MDC	コード	分類名	ICD名称	ICDコード	コード	年齢、出生時体重	手術分岐	対応コード	フラグ	点数表名称	区分番号等	対応コード	フラグ	処置等名称	区分番号等	対応コード	フラグ	処置等名称	区分番号等	対応コード	フラグ	疾患名	疾患コードまたはICDコード	フラグ	重症度等
			淋菌性滑液包炎 肩甲帯	M7301																					
			淋菌性滑液包炎 上腕	M7302																					
			淋菌性滑液包炎 前腕	M7303																					
			淋菌性滑液包炎 手	M7304																					
			梅毒性滑液包炎 肩甲帯	M7311																					
			梅毒性滑液包炎 上腕	M7312																					
			梅毒性滑液包炎 前腕	M7313																					
			梅毒性滑液包炎 手	M7314																					
			他に分類される疾患におけるその他の	M7381																					
			軟部組織障害 肩甲帯																						
			他に分類される疾患におけるその他の	M7382																					
			軟部組織障害 上腕																						
			他に分類される疾患におけるその他の	M7383																					
			軟部組織障害 前腕																						
			他に分類される疾患におけるその他の	M7384																					
			軟部組織障害 手																						
			肩の石灰(性)腱炎	M753																					
			肩のインピンジメント症候群	M754																					
			肩の滑液包炎	M755																					
			股筋腱炎 肩甲帯	M7601																					
			股筋腱炎 上腕	M7602																					
			股筋腱炎 前腕	M7603																					
			股筋腱炎 手	M7604																					
			腰筋腱炎 肩甲帯	M7611																					
			腰筋腱炎 上腕	M7612																					
			腰筋腱炎 前腕	M7613																					
			腰筋腱炎 手	M7614																					
			腸骨稜棘 肩甲帯	M7621																					
			腸骨稜棘 上腕	M7622																					
			腸骨稜棘 前腕	M7623																					
			腸骨稜棘 手	M7624																					
			内側副滑液包炎[ペレグリニ-ステー	M7641																					
			ダ<Pellegrini-Stieda>病] 肩甲																						
			帯																						
			内側副滑液包炎[ペレグリニ-ステー	M7642																					
			ダ<Pellegrini-Stieda>病] 上腕																						
			内側副滑液包炎[ペレグリニ-ステー	M7643																					
			ダ<Pellegrini-Stieda>病] 前腕																						
			内側副滑液包炎[ペレグリニ-ステー	M7644																					
			ダ<Pellegrini-Stieda>病] 手																						
			膝蓋骨腱炎 肩甲帯	M7651																					
			膝蓋骨腱炎 上腕	M7652																					
			膝蓋骨腱炎 前腕	M7653																					
			膝蓋骨腱炎 手	M7654																					
			アキレス腱炎 肩甲帯	M7661																					
			アキレス腱炎 上腕	M7662																					
			アキレス腱炎 前腕	M7663																					
			アキレス腱炎 手	M7664																					
			腓骨腱炎 肩甲帯	M7671																					
			腓骨腱炎 上腕	M7672																					
			腓骨腱炎 前腕	M7673																					
			腓骨腱炎 手	M7674																					
			下肢のその他の腱(靭帯)付着部症、	M7681																					
			足を除く 肩甲帯																						
			下肢のその他の腱(靭帯)付着部症、	M7682																					
			足を除く 上腕																						
			下肢のその他の腱(靭帯)付着部症、	M7683																					
			足を除く 前腕																						
			下肢のその他の腱(靭帯)付着部症、	M7684																					
			足を除く 手																						
			下肢の腱(靭帯)付着部症、詳細不明	M7691																					
			肩甲帯																						
			下肢の腱(靭帯)付着部症、詳細不明	M7692																					
			上腕																						
			下肢の腱(靭帯)付着部症、詳細不明	M7693																					
			前腕																						

診断群分類			医療資源を最も投入した傷病名		年齢、出生時体重		手術				手術・処置等1				手術・処置等2				定義副傷病		重症度等				
MDC	コード	分類名	ICD名称	ICDコード	コード	年齢、出生時体重	手術分岐	対応コード	フラグ	点数表名称	区分番号等	対応コード	フラグ	処置等名称	区分番号等	対応コード	フラグ	処置等名称	区分番号等	対応コード	フラグ	疾患名	疾患コードまたはICDコード	フラグ	重症度等
			下肢の腱(靭帯)付着部症、詳細不明手	M7694																					
			内側上顆炎 肩甲帯	M7701																					
			内側上顆炎 上腕	M7702																					
			内側上顆炎 前腕	M7703																					
			内側上顆炎 手	M7704																					
			外側上顆炎 肩甲帯	M7711																					
			外側上顆炎 上腕	M7712																					
			外側上顆炎 前腕	M7713																					
			外側上顆炎 手	M7714																					
			手首の関節周囲炎 肩甲帯	M7721																					
			手首の関節周囲炎 上腕	M7722																					
			手首の関節周囲炎 前腕	M7723																					
			手首の関節周囲炎 手	M7724																					
			踵骨棘 肩甲帯	M7731																					
			踵骨棘 上腕	M7732																					
			踵骨棘 前腕	M7733																					
			踵骨棘 手	M7734																					
			足のその他の腱(靭帯)付着部症 肩甲帯	M7751																					
			足のその他の腱(靭帯)付着部症 上腕	M7752																					
			足のその他の腱(靭帯)付着部症 前腕	M7753																					
			足のその他の腱(靭帯)付着部症 手	M7754																					
			その他の腱(靭帯)付着部症、他に分類されないもの 肩甲帯	M7781																					
			その他の腱(靭帯)付着部症、他に分類されないもの 上腕	M7782																					
			その他の腱(靭帯)付着部症、他に分類されないもの 前腕	M7783																					
			その他の腱(靭帯)付着部症、他に分類されないもの 手	M7784																					
			腱(靭帯)付着部症、詳細不明 肩甲帯	M7791																					
			腱(靭帯)付着部症、詳細不明 上腕	M7792																					
			腱(靭帯)付着部症、詳細不明 前腕	M7793																					
			腱(靭帯)付着部症、詳細不明 手	M7794																					
			(膝蓋下)脂肪体の肥大<肥厚> 肩甲帯	M7941																					
			(膝蓋下)脂肪体の肥大<肥厚> 上腕	M7942																					
			(膝蓋下)脂肪体の肥大<肥厚> 前腕	M7943																					
			(膝蓋下)脂肪体の肥大<肥厚> 手	M7944																					
			肋軟骨骨結合症候群[ティーツェ<Tie tze>病] 肩甲帯	M9401																					
			肋軟骨骨結合症候群[ティーツェ<Tie tze>病] 上腕	M9402																					
			肋軟骨骨結合症候群[ティーツェ<Tie tze>病] 前腕	M9403																					
			肋軟骨骨結合症候群[ティーツェ<Tie tze>病] 手	M9404																					
			再発性多発軟骨炎 肩甲帯	M9411																					
			再発性多発軟骨炎 上腕	M9412																					
			再発性多発軟骨炎 前腕	M9413																					
			再発性多発軟骨炎 手	M9414																					
			軟骨のその他の明示された障害 肩甲帯	M9481																					
			軟骨のその他の明示された障害 上腕	M9482																					
			軟骨のその他の明示された障害 前腕	M9483																					
			軟骨のその他の明示された障害 手	M9484																					
			軟骨の障害、詳細不明 肩甲帯	M9491																					
			軟骨の障害、詳細不明 上腕	M9492																					
			軟骨の障害、詳細不明 前腕	M9493																					
			軟骨の障害、詳細不明 手	M9494																					

診断群分類			医療資源を最も投入した傷病名		年齢、出生時体重		手術				手術・処置等1			手術・処置等2			定義副傷病		重症度等		
MDC	コード	分類名	ICD名称	ICDコード	フラグ	年齢、出生時体重	手術分岐	対応コード	フラグ	点数表名称	区分番号等	対応コード	フラグ	処置等名称	区分番号等	対応コード	フラグ	疾患名	疾患コードまたはICDコード	フラグ	重症度等
07	0085	滑膜炎、腱鞘炎、軟骨などの炎症(上肢以外)	真菌症における関節炎 足関節部および足	M0167			手術なし	99	99	手術なし		1	2	腱延長術	K038	1	1	人工呼吸	J045\$		
			腸バイパスに続発する関節障害 足関節部および足	M0207			手術あり	97	01	骨部分切除術	K049\$	1	2	腱移植術(人工腱形成術を含む。)	K039\$						
			赤痢後関節障害 足関節部および足	M0217				97	01	骨全摘術 鎖骨、膝蓋骨、手、足その他	K0513	1	2	腱移行術 その他のもの	K0402						
			予防接種後関節障害 足関節部および足	M0227				97	01	中手骨又は中足骨摘除術(2本以上)	K051-2	1	2	骨移植術(軟骨移植術を含む。)	K059\$						
			クローン<Crohn>病[限局性腸炎]における関節障害 足関節部および足	M0747				97	02	腱鞘切開術(関節鏡下によるものを含む。)	K028										
			潰瘍性大腸炎における関節障害 足関節部および足	M0757				97	02	腱切除・切除術(関節鏡下によるものを含む。)	K034										
			その他の腸病(性)関節障害 足関節部および足	M0767				97	02	腱剥離術(関節鏡下によるものを含む。)	K035										
			間欠性関節水腫 下腿	M1246				97	02	腱滑膜切除術	K035-2										
			間欠性関節水腫 足関節部および足	M1247				97	02	骨穿孔術	K042										
			外傷性関節障害 下腿	M1256				97	02	関節切開術 肩、股、膝	K0601										
			外傷性関節障害 足関節部および足	M1257				97	02	関節切開術 肩、股、膝+関節形成手術 肩、股、膝	K0601+K0801										
			その他の明示された関節障害、他に分類されないもの 下腿	M1286				97	02	関節滑膜切除術	K066\$										
			その他の明示された関節障害、他に分類されないもの 足関節部および足	M1287				97	02	関節鏡下関節滑膜切除術	K066-2\$										
			多発性関節炎、詳細不明 足関節部および足	M1307				97	02	滑液膜摘出術	K066-3\$										
			単(発性)関節炎、他に分類されないもの 足関節部および足	M1317				97	02	関節鏡下滑液膜摘出術	K066-4\$										
			その他の明示された関節炎 足関節部および足	M1387				97	02	膝蓋骨滑液囊切除術	K066-5										
			関節炎、詳細不明 足関節部および足	M1397				97	02	関節鏡下膝蓋骨滑液囊切除術	K066-6										
			その他の関節の原発性関節症 足関節部および足	M1907				97	02	親血的関節授動術	K076\$										
			その他の関節の外傷後関節症 足関節部および足	M1917				97	02	靭帯断裂形成手術	K079\$										
			その他の続発性関節症 足関節部および足	M1927				97	02	関節鏡下靭帯断裂形成手術	K079-2\$										
			その他の明示された関節症 足関節部および足	M1987				97	02	関節形成手術	K080\$										
			関節症、詳細不明 足関節部および足	M1997				97	02	関節形成手術 肩、股、膝+親血的関節授動術	K0801+K076\$										
			靭帯の障害 多部位	M2420				97	02	神経剥離術	K188\$										
			靭帯の障害 骨盤部および大腿	M2425				97	03	皮膚切開術	K001\$										
			靭帯の障害 その他	M2428				97	03	デブリードマン	K002\$										
			靭帯の障害 部位不明	M2429				97	03	筋膜切離術、筋膜切開術	K023										
			出血性関節症 足関節部および足	M2507				97	97		その他のKコード										
			関節滲出液貯留 足関節部および足	M2547																	
			骨棘 足関節部および足	M2577																	
			その他の明示された関節障害 足関節部および足	M2587																	
			関節障害、詳細不明 足関節部および足	M2597																	
			腱鞘の膿瘍 多部位	M6500																	
			腱鞘の膿瘍 骨盤部および大腿	M6505																	
			腱鞘の膿瘍 下腿	M6506																	
			腱鞘の膿瘍 足関節部および足	M6507																	
			腱鞘の膿瘍 その他	M6508																	
			腱鞘の膿瘍 部位不明	M6509																	
			その他の感染性(腱)滑膜炎<腱鞘炎> 多部位	M6510																	
			その他の感染性(腱)滑膜炎<腱鞘炎> 骨盤部および大腿	M6515																	
			その他の感染性(腱)滑膜炎<腱鞘炎> 下腿	M6516																	
			その他の感染性(腱)滑膜炎<腱鞘炎> 足関節部および足	M6517																	

診断群分類			医療資源を最も投入した傷病名		年齢、出生時体重		手術				手術・処置等1				手術・処置等2				定義副傷病		重症度等				
MDC	コード	分類名	ICD名称	ICDコード	コード	年齢、出生時体重	手術岐	対応コード	フラグ	点数表名称	区分番号等	対応コード	フラグ	処置等名称	区分番号等	対応コード	フラグ	処置等名称	区分番号等	対応コード	フラグ	疾患名	疾患コードまたはICDコード	フラグ	重症度等
			その他の感染性(腱)滑膜炎<腱鞘炎> その他	M6518																					
			その他の感染性(腱)滑膜炎<腱鞘炎> 部位不明	M6519																					
			石灰(性)腱炎 多部位	M6520																					
			石灰(性)腱炎 骨盤部および大腿	M6525																					
			石灰(性)腱炎 下腿	M6526																					
			石灰(性)腱炎 足関節部および足	M6527																					
			石灰(性)腱炎 その他	M6528																					
			石灰(性)腱炎 部位不明	M6529																					
			ばね<弾発>指 多部位	M6530																					
			ばね<弾発>指 骨盤部および大腿	M6535																					
			ばね<弾発>指 下腿	M6536																					
			ばね<弾発>指 足関節部および足	M6537																					
			ばね<弾発>指 その他	M6538																					
			ばね<弾発>指 部位不明	M6539																					
			橈骨茎状突起腱鞘炎[ドゥーケルバン<de Quervain>病] 多部位	M6540																					
			橈骨茎状突起腱鞘炎[ドゥーケルバン<de Quervain>病] 多部位	M6545																					
			橈骨茎状突起腱鞘炎[ドゥーケルバン<de Quervain>病] 骨盤部および大腿	M6546																					
			橈骨茎状突起腱鞘炎[ドゥーケルバン<de Quervain>病] 下腿	M6547																					
			橈骨茎状突起腱鞘炎[ドゥーケルバン<de Quervain>病] 足関節部および足	M6548																					
			橈骨茎状突起腱鞘炎[ドゥーケルバン<de Quervain>病] その他	M6549																					
			その他の滑膜炎および腱鞘炎 多部位	M6580																					
			その他の滑膜炎および腱鞘炎 骨盤部および大腿	M6585																					
			その他の滑膜炎および腱鞘炎 下腿	M6586																					
			その他の滑膜炎および腱鞘炎 足関節部および足	M6587																					
			その他の滑膜炎および腱鞘炎 その他	M6588																					
			その他の滑膜炎および腱鞘炎 部位不明	M6589																					
			滑膜炎および腱鞘炎、詳細不明 多部位	M6590																					
			滑膜炎および腱鞘炎、詳細不明 骨盤部および大腿	M6595																					
			滑膜炎および腱鞘炎、詳細不明 下腿	M6596																					
			滑膜炎および腱鞘炎、詳細不明 足関節部および足	M6597																					
			滑膜炎および腱鞘炎、詳細不明 その他	M6598																					
			滑膜炎および腱鞘炎、詳細不明 部位不明	M6599																					
			他に分類される疾患における滑膜炎および腱の障害	M688																					
			手および手首の慢性捻髪性滑膜炎 多部位	M7000																					
			手および手首の慢性捻髪性滑膜炎 骨盤部および大腿	M7005																					
			手および手首の慢性捻髪性滑膜炎 下腿	M7006																					
			手および手首の慢性捻髪性滑膜炎 足関節部および足	M7007																					
			手および手首の慢性捻髪性滑膜炎 その他	M7008																					
			手および手首の慢性捻髪性滑膜炎 部位不明	M7009																					
			手の滑液包炎 多部位	M7010																					
			手の滑液包炎 骨盤部および大腿	M7015																					
			手の滑液包炎 下腿	M7016																					

診断群分類			医療資源を最も投入した傷病名		年齢、出生時体重		手術				手術・処置等1				手術・処置等2				定義副傷病		重症度等					
MDC	コード	分類名	ICD名称	ICDコード	コード	年齢、出生時体重	手術分岐	対応コード	フラグ	点数表名称	区分番号等	対応コード	フラグ	処置等名称	区分番号等	対応コード	フラグ	処置等名称	区分番号等	対応コード	フラグ	疾患名	疾患コードまたはICDコード	フラグ	重症度等	
			手の滑液包炎 足関節部および足	M7017																						
			手の滑液包炎 その他	M7018																						
			手の滑液包炎 部位不明	M7019																						
			肘頭滑液包炎 多部位	M7020																						
			肘頭滑液包炎 骨盤部および大腿	M7025																						
			肘頭滑液包炎 下腿	M7026																						
			肘頭滑液包炎 足関節部および足	M7027																						
			肘頭滑液包炎 その他	M7028																						
			肘頭滑液包炎 部位不明	M7029																						
			肘のその他の滑液包炎 多部位	M7030																						
			肘のその他の滑液包炎 骨盤部および大腿	M7035																						
			肘のその他の滑液包炎 下腿	M7036																						
			肘のその他の滑液包炎 足関節部および足	M7037																						
			肘のその他の滑液包炎 その他	M7038																						
			肘のその他の滑液包炎 部位不明	M7039																						
			転子滑液包炎 多部位	M7060																						
			転子滑液包炎 骨盤部および大腿	M7065																						
			転子滑液包炎 下腿	M7066																						
			転子滑液包炎 足関節部および足	M7067																						
			転子滑液包炎 その他	M7068																						
			転子滑液包炎 部位不明	M7069																						
			股関節部のその他の滑液包炎 多部位	M7070																						
			股関節部のその他の滑液包炎 骨盤部および大腿	M7075																						
			股関節部のその他の滑液包炎 下腿	M7076																						
			股関節部のその他の滑液包炎 足関節部および足	M7077																						
			股関節部のその他の滑液包炎 その他	M7078																						
			股関節部のその他の滑液包炎 部位不明	M7079																						
			使用、使い過ぎおよび圧迫に関連するその他の軟部組織障害 多部位	M7080																						
			使用、使い過ぎおよび圧迫に関連するその他の軟部組織障害 下腿	M7086																						
			使用、使い過ぎおよび圧迫に関連するその他の軟部組織障害 足関節部および足	M7087																						
			使用、使い過ぎおよび圧迫に関連するその他の軟部組織障害 その他	M7088																						
			使用、使い過ぎおよび圧迫に関連するその他の軟部組織障害 部位不明	M7089																						
			使用、使い過ぎおよび圧迫に関連する詳細不明の軟部組織障害 多部位	M7090																						
			使用、使い過ぎおよび圧迫に関連する詳細不明の軟部組織障害 骨盤部および大腿	M7095																						
			使用、使い過ぎおよび圧迫に関連する詳細不明の軟部組織障害 下腿	M7096																						
			使用、使い過ぎおよび圧迫に関連する詳細不明の軟部組織障害 足関節部および足	M7097																						
			使用、使い過ぎおよび圧迫に関連する詳細不明の軟部組織障害 その他	M7098																						
			使用、使い過ぎおよび圧迫に関連する詳細不明の軟部組織障害 部位不明	M7099																						
			滑液包の腫瘍 多部位	M7100																						
			滑液包の腫瘍 骨盤部および大腿	M7105																						
			滑液包の腫瘍 下腿	M7106																						
			滑液包の腫瘍 足関節部および足	M7107																						
			滑液包の腫瘍 その他	M7108																						
			滑液包の腫瘍 部位不明	M7109																						
			その他の感染性滑液包炎 多部位	M7110																						
			その他の感染性滑液包炎 骨盤部および大腿	M7115																						
			その他の感染性滑液包炎 下腿	M7116																						

診断群分類			医療資源を最も投入した傷病名		年齢、出生時体重		手術				手術・処置等1				手術・処置等2				定義副傷病		重症度等				
MDC	コード	分類名	ICD名称	ICDコード	コ ラ グ	年 齢、出 生 時 体 重	手術 分 岐	対 応 コ ド	フ ラ グ	点 数 表 名 称	区 分 番 号 等	対 応 コ ド	フ ラ グ	処 置 等 名 称	区 分 番 号 等	対 応 コ ド	フ ラ グ	処 置 等 名 称	区 分 番 号 等	対 応 コ ド	フ ラ グ	疾 患 名	疾 患 コ ド ま た は ICD コ ド	フ ラ グ	重 症 度 等
			その他の感染性滑液包炎 足関節部 および足	M7117																					
			その他の感染性滑液包炎 その他	M7118																					
			その他の感染性滑液包炎 部位不明	M7119																					
			膝窩部滑膜のうく囊>腫[ペーカーク Baker>のうく囊>腫] 多部位	M7120																					
			膝窩部滑膜のうく囊>腫[ペーカーク Baker>のうく囊>腫] 骨盤部およ び大腿	M7125																					
			膝窩部滑膜のうく囊>腫[ペーカーク Baker>のうく囊>腫] 下腿	M7126																					
			膝窩部滑膜のうく囊>腫[ペーカーク Baker>のうく囊>腫] 足関節部お よび足	M7127																					
			膝窩部滑膜のうく囊>腫[ペーカーク Baker>のうく囊>腫] その他	M7128																					
			膝窩部滑膜のうく囊>腫[ペーカーク Baker>のうく囊>腫] 部位不明	M7129																					
			その他の滑液のうく囊>腫 多部位	M7130																					
			その他の滑液のうく囊>腫 骨盤部お よび大腿	M7135																					
			その他の滑液のうく囊>腫 下腿	M7136																					
			その他の滑液のうく囊>腫 足関節 部および足	M7137																					
			その他の滑液のうく囊>腫 その他	M7138																					
			その他の滑液のうく囊>腫 部位不 明	M7139																					
			滑液包石灰沈着(症) 多部位	M7140																					
			滑液包石灰沈着(症) 骨盤部およ び大腿	M7145																					
			滑液包石灰沈着(症) 下腿	M7146																					
			滑液包石灰沈着(症) 足関節部お よび足	M7147																					
			滑液包石灰沈着(症) その他	M7148																					
			滑液包石灰沈着(症) 部位不明	M7149																					
			その他の滑液包炎、他に分類されな いもの 多部位	M7150																					
			その他の滑液包炎、他に分類されな いもの 骨盤部および大腿	M7155																					
			その他の滑液包炎、他に分類されな いもの 下腿	M7156																					
			その他の滑液包炎、他に分類されな いもの 足関節部および足	M7157																					
			その他の滑液包炎、他に分類されな いもの その他	M7158																					
			その他の滑液包炎、他に分類されな いもの 部位不明	M7159																					
			その他の明示された滑液包障害 多 部位	M7180																					
			その他の明示された滑液包障害 骨 盤部および大腿	M7185																					
			その他の明示された滑液包障害 下 腿	M7186																					
			その他の明示された滑液包障害 足 関節部および足	M7187																					
			その他の明示された滑液包障害 そ の他	M7188																					
			その他の明示された滑液包障害 部 位不明	M7189																					
			滑液包障害、詳細不明 多部位	M7190																					
			滑液包障害、詳細不明 骨盤部およ び大腿	M7195																					
			滑液包障害、詳細不明 下腿	M7196																					
			滑液包障害、詳細不明 足関節部お よび足	M7197																					
			滑液包障害、詳細不明 その他	M7198																					
			滑液包障害、詳細不明 部位不明	M7199																					
			淋菌性滑液包炎 多部位	M7300																					
			淋菌性滑液包炎 骨盤部および大 腿	M7305																					

診断群分類			医療資源を最も投入した傷病名		年齢、出生時体重		手術				手術・処置等1				手術・処置等2				定義副傷病		重症度等				
MDC	コード	分類名	ICD名称	ICDコード	コ ラ ド	年 齢、出 生 時 体 重	手 術 分 岐	対 応 コ ド	フ ラ グ	点 数 表 名 称	区 分 番 号 等	対 応 コ ド	フ ラ グ	処 置 等 名 称	区 分 番 号 等	対 応 コ ド	フ ラ グ	処 置 等 名 称	区 分 番 号 等	対 応 コ ド	フ ラ グ	疾 患 名	疾 患 コ ド ま た は ICD コ ド	フ ラ グ	重 症 度 等
			淋菌性滑液包炎 下腿	M7306																					
			淋菌性滑液包炎 足関節部および足	M7307																					
			淋菌性滑液包炎 その他	M7308																					
			淋菌性滑液包炎 部位不明	M7309																					
			梅毒性滑液包炎 多部位	M7310																					
			梅毒性滑液包炎 骨盤部および大腿	M7315																					
			梅毒性滑液包炎 下腿	M7316																					
			梅毒性滑液包炎 足関節部および足	M7317																					
			梅毒性滑液包炎 その他	M7318																					
			梅毒性滑液包炎 部位不明	M7319																					
			他に分類される疾患におけるその他の	M7380																					
			軟部組織障害 多部位																						
			他に分類される疾患におけるその他の	M7385																					
			軟部組織障害 骨盤部および大腿																						
			他に分類される疾患におけるその他の	M7386																					
			軟部組織障害 下腿																						
			他に分類される疾患におけるその他の	M7387																					
			軟部組織障害 足関節部および足																						
			他に分類される疾患におけるその他の	M7388																					
			軟部組織障害 その他																						
			他に分類される疾患におけるその他の	M7389																					
			軟部組織障害 部位不明																						
			股関節炎 多部位	M7600																					
			股関節炎 骨盤部および大腿	M7605																					
			股関節炎 下腿	M7606																					
			股関節炎 足関節部および足	M7607																					
			股関節炎 その他	M7608																					
			股関節炎 部位不明	M7609																					
			腰関節炎 多部位	M7610																					
			腰関節炎 骨盤部および大腿	M7615																					
			腰関節炎 下腿	M7616																					
			腰関節炎 足関節部および足	M7617																					
			腰関節炎 その他	M7618																					
			腰関節炎 部位不明	M7619																					
			腸骨稜棘 多部位	M7620																					
			腸骨稜棘 骨盤部および大腿	M7625																					
			腸骨稜棘 下腿	M7626																					
			腸骨稜棘 足関節部および足	M7627																					
			腸骨稜棘 その他	M7628																					
			腸骨稜棘 部位不明	M7629																					
			内側側副滑液包炎[ペレグリニ-ステーダ<Pellegrini-Stieda>病] 多部位	M7640																					
			内側側副滑液包炎[ペレグリニ-ステーダ<Pellegrini-Stieda>病] 骨盤部および大腿	M7645																					
			内側側副滑液包炎[ペレグリニ-ステーダ<Pellegrini-Stieda>病] 下腿	M7646																					
			内側側副滑液包炎[ペレグリニ-ステーダ<Pellegrini-Stieda>病] 足関節部および足	M7647																					
			内側側副滑液包炎[ペレグリニ-ステーダ<Pellegrini-Stieda>病] その他	M7648																					
			内側側副滑液包炎[ペレグリニ-ステーダ<Pellegrini-Stieda>病] 部位不明	M7649																					
			膝蓋骨腱炎 多部位	M7650																					
			膝蓋骨腱炎 骨盤部および大腿	M7655																					
			膝蓋骨腱炎 下腿	M7656																					
			膝蓋骨腱炎 足関節部および足	M7657																					
			膝蓋骨腱炎 その他	M7658																					
			膝蓋骨腱炎 部位不明	M7659																					
			アキレス腱炎 多部位	M7660																					
			アキレス腱炎 骨盤部および大腿	M7665																					
			アキレス腱炎 下腿	M7666																					
			アキレス腱炎 足関節部および足	M7667																					
			アキレス腱炎 その他	M7668																					
			アキレス腱炎 部位不明	M7669																					

診断群分類			医療資源を最も投入した傷病名		年齢、出生時体重		手術				手術・処置等1				手術・処置等2				定義副傷病		重症度等				
MDC	コード	分類名	ICD名称	ICDコード	コード	年齢、出生時体重	手術分岐	対応コード	フラグ	点数表名称	区分番号等	対応コード	フラグ	処置等名称	区分番号等	対応コード	フラグ	処置等名称	区分番号等	対応コード	フラグ	疾患名	疾患コードまたはICDコード	フラグ	重症度等
			腓骨腱炎 多部位	M7670																					
			腓骨腱炎 骨盤部および大腿	M7675																					
			腓骨腱炎 下腿	M7676																					
			腓骨腱炎 足関節部および足	M7677																					
			腓骨腱炎 その他	M7678																					
			腓骨腱炎 部位不明	M7679																					
			下肢のその他の腱(靭帯)付着部症、足を除く 多部位	M7680																					
			下肢のその他の腱(靭帯)付着部症、足を除く 骨盤部および大腿	M7685																					
			下肢のその他の腱(靭帯)付着部症、足を除く 下腿	M7686																					
			下肢のその他の腱(靭帯)付着部症、足を除く 足関節部および足	M7687																					
			下肢のその他の腱(靭帯)付着部症、足を除く その他	M7688																					
			下肢のその他の腱(靭帯)付着部症、足を除く 部位不明	M7689																					
			下肢の腱(靭帯)付着部症、詳細不明 多部位	M7690																					
			下肢の腱(靭帯)付着部症、詳細不明 骨盤部および大腿	M7695																					
			下肢の腱(靭帯)付着部症、詳細不明 下腿	M7696																					
			下肢の腱(靭帯)付着部症、詳細不明 足関節部および足	M7697																					
			下肢の腱(靭帯)付着部症、詳細不明 その他	M7698																					
			下肢の腱(靭帯)付着部症、詳細不明 部位不明	M7699																					
			内側上顆炎 多部位	M7700																					
			内側上顆炎 骨盤部および大腿	M7705																					
			内側上顆炎 下腿	M7706																					
			内側上顆炎 足関節部および足	M7707																					
			内側上顆炎 その他	M7708																					
			内側上顆炎 部位不明	M7709																					
			外側上顆炎 多部位	M7710																					
			外側上顆炎 骨盤部および大腿	M7715																					
			外側上顆炎 下腿	M7716																					
			外側上顆炎 足関節部および足	M7717																					
			外側上顆炎 その他	M7718																					
			外側上顆炎 部位不明	M7719																					
			手首の関節周囲炎 多部位	M7720																					
			手首の関節周囲炎 骨盤部および大腿	M7725																					
			手首の関節周囲炎 下腿	M7726																					
			手首の関節周囲炎 足関節部および足	M7727																					
			手首の関節周囲炎 その他	M7728																					
			手首の関節周囲炎 部位不明	M7729																					
			踵骨棘 多部位	M7730																					
			踵骨棘 骨盤部および大腿	M7735																					
			踵骨棘 下腿	M7736																					
			踵骨棘 足関節部および足	M7737																					
			踵骨棘 その他	M7738																					
			踵骨棘 部位不明	M7739																					
			足のその他の腱(靭帯)付着部症 多部位	M7750																					
			足のその他の腱(靭帯)付着部症 骨盤部および大腿	M7755																					
			足のその他の腱(靭帯)付着部症 下腿	M7756																					
			足のその他の腱(靭帯)付着部症 足関節部および足	M7757																					
			足のその他の腱(靭帯)付着部症 その他	M7758																					
			足のその他の腱(靭帯)付着部症 部位不明	M7759																					
			その他の腱(靭帯)付着部症、他に分類されないもの 多部位	M7780																					

診断群分類			医療資源を最も投入した傷病名		年齢、出生時体重		手術				手術・処置等1				手術・処置等2				定義副傷病		重症度等				
MDC	コード	分類名	ICD名称	ICDコード	コード	年齢、出生時体重	手術分岐	対応コード	フラグ	点数表名称	区分番号等	対応コード	フラグ	処置等名称	区分番号等	対応コード	フラグ	処置等名称	区分番号等	対応コード	フラグ	疾患名	疾患コードまたはICDコード	フラグ	重症度等
			その他の腿(靭帯)付着部症、他に分類されないもの 骨盤部および大腿	M7785																					
			その他の腿(靭帯)付着部症、他に分類されないもの 下腿	M7786																					
			その他の腿(靭帯)付着部症、他に分類されないもの 足関節部および足	M7787																					
			その他の腿(靭帯)付着部症、他に分類されないもの その他	M7788																					
			その他の腿(靭帯)付着部症、他に分類されないもの 部位不明	M7789																					
			腿(靭帯)付着部症、詳細不明 多部位	M7790																					
			腿(靭帯)付着部症、詳細不明 骨盤部および大腿	M7795																					
			腿(靭帯)付着部症、詳細不明 下腿	M7796																					
			腿(靭帯)付着部症、詳細不明 足関節部および足	M7797																					
			腿(靭帯)付着部症、詳細不明 その他	M7798																					
			腿(靭帯)付着部症、詳細不明 部位不明	M7799																					
			(膝蓋下)脂肪体の肥大<肥厚> 多部位	M7940																					
			(膝蓋下)脂肪体の肥大<肥厚> 骨盤部および大腿	M7945																					
			(膝蓋下)脂肪体の肥大<肥厚> 下腿	M7946																					
			(膝蓋下)脂肪体の肥大<肥厚> 足関節部および足	M7947																					
			(膝蓋下)脂肪体の肥大<肥厚> その他	M7948																					
			(膝蓋下)脂肪体の肥大<肥厚> 部位不明	M7949																					
			肋軟骨骨結合症候群[ティーツェ<Tie tze>病] 多部位	M9400																					
			肋軟骨骨結合症候群[ティーツェ<Tie tze>病] 骨盤部および大腿	M9405																					
			肋軟骨骨結合症候群[ティーツェ<Tie tze>病] 下腿	M9406																					
			肋軟骨骨結合症候群[ティーツェ<Tie tze>病] 足関節部および足	M9407																					
			肋軟骨骨結合症候群[ティーツェ<Tie tze>病] その他	M9408																					
			肋軟骨骨結合症候群[ティーツェ<Tie tze>病] 部位不明	M9409																					
			再発性多発軟骨炎 多部位	M9410																					
			再発性多発軟骨炎 骨盤部および大腿	M9415																					
			再発性多発軟骨炎 下腿	M9416																					
			再発性多発軟骨炎 足関節部および足	M9417																					
			再発性多発軟骨炎 その他	M9418																					
			再発性多発軟骨炎 部位不明	M9419																					
			軟骨のその他の明示された障害 多部位	M9480																					
			軟骨のその他の明示された障害 骨盤部および大腿	M9485																					
			軟骨のその他の明示された障害 下腿	M9486																					
			軟骨のその他の明示された障害 足関節部および足	M9487																					
			軟骨のその他の明示された障害 その他	M9488																					
			軟骨のその他の明示された障害 部位不明	M9489																					
			軟骨の障害、詳細不明 多部位	M9490																					
			軟骨の障害、詳細不明 骨盤部および大腿	M9495																					
			軟骨の障害、詳細不明 下腿	M9496																					

診断群分類			医療資源を最も投入した傷病名		年齢、出生時体重		手術				手術・処置等1				手術・処置等2				定義副傷病		重症度等							
MDC	コード	分類名	ICD名称	ICDコード	コ ラ ド	フ ラ グ	年齢、出生 時体重	手術分岐	対 応 コ ド	フ ラ グ	点数表名称	区 分 番 号 等	対 応 コ ド	フ ラ グ	処置等名称	区 分 番 号 等	対 応 コ ド	フ ラ グ	処置等名称	区 分 番 号 等	対 応 コ ド	フ ラ グ	疾患名	疾患コ ドまたはICD コード	フ ラ グ	重症度 等		
			軟骨の障害、詳細不明 足関節部および足	M9497																								
			軟骨の障害、詳細不明 その他	M9498																								
			軟骨の障害、詳細不明 部位不明	M9499																								
07	0090	筋炎(感染性を含む。)	感染性筋炎	M600\$				手術なし	99	99	手術なし					1	1	人工呼吸	J045\$									
			間質性筋炎	M601\$				手術あり	97	01	四肢・躯幹軟部腫瘍摘出術	K030\$																
			軟部組織の異物肉芽腫、他に分類されないもの	M602\$					97	02	腱移行術	K040\$																
			その他の筋炎	M608\$					97	02	観血的関節授動術	K076\$																
			筋炎、詳細不明	M609\$					97	03	皮膚切開術	K001\$																
			外傷性骨化性筋炎	M610\$					97	03	皮膚、皮下腫瘍摘出術(露出部)	K005\$																
			進行性骨化性筋炎	M611\$					97	03	筋膜切離術、筋膜切開術	K023																
			筋の麻痺性石灰化および骨化	M612\$					97	03	筋炎手術	K027\$																
			熱傷に伴う筋の石灰化および骨化	M613\$					97	03	筋肉内異物摘出術	K029																
			筋のその他の石灰化	M614\$					97	97		その他のK コード																
			筋のその他の骨化	M615\$																								
			筋の石灰化および骨化、詳細不明	M619\$																								
			他に分類される細菌性疾患における筋炎	M630																								
			他に分類される原虫および寄生虫感染症における筋炎	M631																								
			他に分類されるその他の感染症における筋炎	M632																								
			他に分類される疾患におけるその他の筋障害	M638																								
			二頭筋腱炎	M752																								
			筋(肉)痛	M791\$																								
			神経痛および神経炎、詳細不明	M792\$																								
			皮下脂肪組織炎、詳細不明	M793\$																								
			軟部組織内の残留異物	M795\$																								
			(四) 肢痛 上腕	M7962																								
			(四) 肢痛 前腕	M7963																								
			(四) 肢痛 手	M7964																								
			(四) 肢痛 下腿	M7966																								
			(四) 肢痛 足関節部および足	M7967																								
07	010x	化膿性関節炎(下肢)	070101 化膿性・結核性股関節炎				00 0 6歳以上	手術なし	99	99	手術なし					1	2	骨移植術(軟骨移植術を含む。)	K059\$	1	1	人工呼吸	J045\$					
			ブドウ球菌性(多発性)関節炎 骨盤部および大腿	M0005			06 1 6歳未満	その他の手術あり	97	02	骨腫瘍術	K043\$																
			肺炎球菌性(多発性)関節炎 骨盤部および大腿	M0015					97	02	骨関節結核瘻孔摘出術	K043-2\$																
			その他のレンサ球菌性(多発性)関節炎 骨盤部および大腿	M0025					97	02	骨髄炎手術(骨結核手術を含む。)	K043-3\$																
			その他の明示された病原体による(多発性)関節炎 骨盤部および大腿	M0085					97	02	骨部分切除術	K049\$																
			化膿性関節炎、詳細不明 骨盤部および大腿	M0095					97	02	腐骨摘出術 前腕、下腿	K0502																
			髄膜炎菌性関節炎 骨盤部および大腿	M0105					97	02	腐骨摘出術 鎖骨、膝蓋骨、手、足その他	K0503																
			結核性関節炎 骨盤部および大腿	M0115					97	02	偽関節手術	K056\$																
			ライム<Lyme>病における関節炎 骨盤部および大腿	M0125					97	02	変形治療骨折矯正手術 前腕、下腿	K0572																
			他に分類されるその他の細菌性疾患における関節炎 骨盤部および大腿	M0135					97	02	変形治療骨折矯正手術 鎖骨、膝蓋骨、手、足、指(手、足)その他	K0573																
			風疹性関節炎 骨盤部および大腿	M0145					97	02	関節切開術 肩、股、膝	K0601																
			他に分類されるその他のウイルス疾患における関節炎 骨盤部および大腿	M0155					97	02	化膿性又は結核性関節炎腫瘍術 肩、股、膝	K060-31																
			真菌症における関節炎 骨盤部および大腿	M0165					97	02	関節滑膜切除術 肩、股、膝	K0661																
			他に分類されるその他の感染症および寄生虫症における関節炎 骨盤部および大腿	M0185					97	02	滑液膜摘出術 肩、股、膝	K066-31																
			腸バイパスに誘発する関節障害 骨盤部および大腿	M0205					97	02	膝蓋骨滑液囊切除術	K066-5																
			赤痢後関節障害 骨盤部および大腿	M0215					97	02	掌指関節滑膜切除術	K066-7																

診断群分類			医療資源を最も投入した傷病名		年齢、出生時体重		手術				手術・処置等1				手術・処置等2				定義副傷病		重症度等				
MDC	コード	分類名	ICD名称	ICDコード	コ ラ グ	年 齢、出 生 時 体 重	手術分岐	対 応 コ ード	フ ラ グ	点数表名称	区 分 番 号 等	対 応 コ ード	フ ラ グ	処置等名称	区 分 番 号 等	対 応 コ ード	フ ラ グ	処置等名称	区 分 番 号 等	対 応 コ ード	フ ラ グ	疾患名	疾患コードまたはICDコード	フ ラ グ	重症度等
			予防接種後関節障害 骨盤部および大腿	M0225				97	02	半月板切除術	K068														
			髄膜炎菌感染後関節炎 骨盤部および大腿	M0305				97	02	関節切除術 肩、股、膝	K0721														
			梅毒における感染後関節障害 骨盤部および大腿	M0315				97	02	親血的関節固定術 肩、股、膝	K0781														
			他に分類される疾患におけるその他の感染後関節障害 骨盤部および大腿	M0325				97	02	人工骨頭挿入術 肩、股	K0811														
			他に分類されるその他の疾患における反応性関節障害 骨盤部および大腿	M0365				97	02	人工関節置換術 肩、股、膝	K0821														
			関節の瘻(孔) 下腿	M2516				97	02	人工関節除去術 肩、股、膝	K082-21														
			070102 化膿性膝関節炎					97	02	人工関節再置換術 肩、股、膝	K082-31														
			ブドウ球菌性(多発性)関節炎 下腿	M0006				97	02	四肢関節離断術 肩、股、膝	K0851														
			肺炎球菌性(多発性)関節炎 下腿	M0016				97	97		その他のKコード														
			その他のレンサ球菌性(多発性)関節炎 下腿	M0026				01	01	関節鏡下関節滑膜切除術 肩、股、膝等	K066-21														
			その他の明示された病原体による(多発性)関節炎 下腿	M0086				01	01	関節鏡下滑液膜摘出術 肩、股、膝	K066-41														
			化膿性関節炎、詳細不明 下腿	M0096				01	01	関節鏡下膝蓋骨滑液囊切除術	K066-6														
			髄膜炎菌性関節炎 下腿	M0106				01	01	関節鏡下手指関節滑膜切除術	K066-8														
			結核性関節炎 下腿	M0116				01	01	関節鏡下半月板切除術	K068-2														
			ライム<Lyme>病における関節炎 下腿	M0126																					
			他に分類されるその他の細菌性疾患における関節炎 下腿	M0136																					
			風疹性関節炎 下腿	M0146																					
			他に分類されるその他のウイルス疾患における関節炎 下腿	M0156																					
			真菌症における関節炎 下腿	M0166																					
			他に分類されるその他の感染症および寄生虫症における関節炎 下腿	M0186																					
			髄膜炎菌感染後関節炎 下腿	M0306																					
			梅毒における感染後関節障害 下腿	M0316																					
			他に分類される疾患におけるその他の感染後関節障害 下腿	M0326																					
			他に分類されるその他の疾患における反応性関節障害 下腿	M0366																					
			多発性関節炎、詳細不明 下腿	M1306																					
			単(発性)関節炎、他に分類されないもの 下腿	M1316																					
			その他の明示された関節炎 下腿	M1386																					
			関節炎、詳細不明 下腿	M1396																					
			070103 下腿(股関節以外)関節炎																						
			ブドウ球菌性(多発性)関節炎 足関節部および足	M0007																					
			肺炎球菌性(多発性)関節炎 足関節部および足	M0017																					
			その他のレンサ球菌性(多発性)関節炎 足関節部および足	M0027																					
			その他の明示された病原体による(多発性)関節炎 足関節部および足	M0087																					
			化膿性関節炎、詳細不明 足関節部および足	M0097																					
			髄膜炎菌性関節炎 足関節部および足	M0107																					
			結核性関節炎 足関節部および足	M0117																					
			ライム<Lyme>病における関節炎 足関節部および足	M0127																					
			他に分類されるその他の細菌性疾患における関節炎 足関節部および足	M0137																					
			風疹性関節炎 足関節部および足	M0147																					
			他に分類されるその他のウイルス疾患における関節炎 足関節部および足	M0157																					

診断群分類			医療資源を最も投入した傷病名		年齢、出生時体重		手術				手術・処置等1				手術・処置等2				定義副傷病		重症度等									
MDC	コード	分類名	ICD名称	ICDコード	フラグ	年齢、出生時体重	手術分岐	対応コード	フラグ	点数表名称	区分番号等	対応コード	フラグ	処置等名称	区分番号等	対応コード	フラグ	処置等名称	区分番号等	対応コード	フラグ	疾患名	疾患コードまたはICDコード	フラグ	重症度等					
			他に分類されるその他の感染症および寄生虫症における関節炎 足関節部および足 髄膜炎菌感染後関節炎 足関節部および足 梅毒における感染後関節障害 足関節部および足 他に分類される疾患におけるその他の感染後関節障害 足関節部および足 他に分類されるその他の疾患における反応性関節障害 足関節部および足 破壊性関節炎 足関節部および足 関節の瘻(孔) 足関節部および足	M0187 M0307 M0317 M0327 M0367 M0717 M2517																										
07	0140	脳性麻痺	脳性麻痺 片麻痺 対麻痺および四肢麻痺 上肢の両(側)麻痺 下肢の単麻痺 上肢の単麻痺 単麻痺、詳細不明 その他の明示された麻痺性症候群 麻痺性症候群、詳細不明	G80\$ G81\$ G82\$ G830 G831 G832 G833 G838 G839			手術なし 手術あり	99 97	99 01	手術なし 関節切除術 関節形成手術 肩、股、膝 関節鏡下肩関節唇形成術 筋切離術 股関節筋群解離術 腱切除・切除術(関節鏡下によるものを含む。) 腱切除・切除術(関節鏡下によるものを含む。)+ 腱延長術 腱剥離術(関節鏡下によるものを含む。) 腱延長術 腱移行術 その他のもの 親血的関節授動術 胸鎖、肘、手、足 親血的関節授動術 肩鎖、指(手、足) 親血的関節制動術 胸鎖、肘、手、足 親血的関節制動術 肩鎖、指(手、足) 親血的関節固定術 胸鎖、肘、手、足 親血的関節固定術 肩鎖、指(手、足) 関節形成手術 胸鎖、肘、手、足 関節形成手術 肩鎖、指(手、足) 足三関節固定(ランプリヌディ)手術 交感神経節切除術 腰部 喉頭切開・截開術 気管切開術 喉頭蓋切除術 胃瘻造設術(経皮的内視鏡下胃瘻造設術、腹腔鏡下胃瘻造設術を含む。) 噴門形成術 腹腔鏡下噴門形成術 97 97	K072\$ K0801 K080-5 K024 K026 K034 K034+K038 K035 K038 K0402 K0762 K0763 K0772 K0773 K0782 K0783 K0802 K0803 K094 K1963 K383 K386 K392 K664 K667 K667-2 その他のKコード	1 2		骨移植術(軟骨移植術を含む。)	K059\$	1 4 1 1		リハビリテーション 人工呼吸	J045\$										0 1	片側 両側
07	0150	上肢神経障害(胸郭出口症候群を含む。)	神経根および神経そう<叢>の障害 出産損傷によるエルブ<Erb>麻痺 出産損傷によるクルンプケ<Klumpke>麻痺 その他の上腕神経そう<叢>の出産損傷	G54\$ P140 P141 P143			手術なし 手術あり	99 97	99 01	手術なし 神経腫切除術 交感神経節切除術 肋骨切除術 第1肋骨 腱延長術 腱移行術 親血的関節固定術 神経縫合術 神経交差縫合術 神経剥離術 97 97	K193\$ K196\$ K4821 K038 K040\$ K078\$ K182\$ K182-2\$ K188\$ その他のKコード	1 2 1 2 1 1 1 1 1 2		動脈塞栓除去術 動脈血栓内膜摘出術 血管移植術、バイパス移植術 胸腔内動脈 血管移植術、バイパス移植術 その他の動脈 自家遊離複合組織移植術(顕微鏡下血管柄付きのもの) 神経移植術	K608\$ K609\$ K6142 K6146 K020 K198	1 1		人工呼吸	J045\$											
07	0160	上肢末梢神経麻痺	上肢の単ニューロパチ<シ> 末梢神経系のその他の部位の出産損傷 末梢神経系の出産損傷、詳細不明	G56\$ P148 P149			手術なし その他の手術あり 手根管開放手術等	99 97 01	99 97 01	手術なし その他の手術あり 手根管開放手術 腱移行術	K093 K040\$	1 2 1 2		自家遊離複合組織移植術(顕微鏡下血管柄付きのもの) 神経移植術	K020 K198	1 1		人工呼吸	J045\$											

診断群分類			医療資源を最も投入した傷病名		年齢、出生時体重		手術				手術・処置等1			手術・処置等2			定義副傷病		重症度等					
MDC	コード	分類名	ICD名称	ICDコード	フラグ	年齢、出生時体重	手術分岐	対応コード	フラグ	点数表名称	区分番号等	対応コード	フラグ	処置等名称	区分番号等	対応コード	フラグ	疾患名	疾患コードまたはICDコード	フラグ	重症度等			
										01 01 観血的関節固定術 01 01 四肢関節離断術 肘、手、足 01 01 四肢関節離断術 指(手、足) 01 01 関節鏡下手根管開放手術 01 01 母指対立再建術 01 01 神経縫合術 01 01 神経剥離術 01 01 神経移行術	K078\$ K0852 K0853 K093-2 K108 K182\$ K188\$ K197													
07	0170	下肢神経疾患	下肢の単ニューロパチ<シ>一	G57\$			手術なし 手術あり			99 99 手術なし 97 01 自家遊離複合組織移植術(顕微鏡下血管柄付きのもの) 97 01 腱移行術 97 01 神経剥離術 97 01 神経腫切除術 97 01 神経移植術 97 97 その他のKコード	K020 K040\$ K188\$ K193\$ K198 その他のKコード			1 1 人工呼吸	J045\$									
07	0180	脊椎変形	姿勢性(脊柱)後弯(症) その他の続発性(脊柱)後弯(症) その他および詳細不明の(脊柱)後弯(症) 平背症候群 その他の(脊柱)前弯(症) (脊柱)前弯(症)、詳細不明 乳児特発性(脊柱)側弯(症) 若年性特発性(脊柱)側弯(症) その他の特発性(脊柱)側弯(症) 胸郭原性(脊柱)側弯(症) 神経筋性(脊柱)側弯(症) その他の続発性(脊柱)側弯(症) その他の型の(脊柱)側弯(症) (脊柱)側弯(症)、詳細不明 その他の明示された変形性脊柱障害 変形性脊柱障害、詳細不明 放射線照射後(脊柱)後弯(症) 椎弓切除後(脊柱)後弯(症) 術後(脊柱)前弯(症) 放射線照射後(脊柱)側弯(症) 脊柱の先天性(性)変形 クリッペル・ファイル<Klippel-Feil>症候群 先天性脊椎すべり症 先天性骨奇形による先天性(脊柱)側弯(症) 脊柱のその他の先天性(脊柱)側弯(症)に関連しないもの	M400\$ M401\$ M402\$ M403\$ M404\$ M405\$ M410\$ M411\$ M412\$ M413\$ M414\$ M415\$ M418\$ M419\$ M438\$ M439\$ M962 M963 M964 M965 Q675 Q761 Q762 Q763 Q764			手術なし 手術あり			99 99 手術なし 97 01 脊椎骨切り術 97 01 脊椎固定術、椎弓切除術、椎弓形成術(多椎間又は多椎弓の場合を含む。) 前方椎体固定 97 01 脊椎固定術、椎弓切除術、椎弓形成術(多椎間又は多椎弓の場合を含む。) 後方又は後側方固定 97 01 脊椎固定術、椎弓切除術、椎弓形成術(多椎間又は多椎弓の場合を含む。) 後方椎体固定 97 01 脊椎固定術、椎弓切除術、椎弓形成術(多椎間又は多椎弓の場合を含む。) 前方後方同時固定 97 01 脊椎側弯症手術 97 01 体外式脊椎固定術 97 02 脊椎、骨盤内異物(挿入物)除去術 97 97 その他のKコード	K139 K1421 K1422 K1423 K1424 K142-2\$ K144 K128 その他のKコード	1 2 自家遊離複合組織移植術(顕微鏡下血管柄付きのもの) 1 2 骨移植術(軟骨移植術を含む。)	K020 K059\$	1 1 人工呼吸	J045\$	1 1 脊椎骨粗鬆症	070370							
07	0190	上肢・手の変形(偽関節を除く。)	指の変形 外反変形、他に分類されないもの 肩甲帯 外反変形、他に分類されないもの 上腕 外反変形、他に分類されないもの 前腕 外反変形、他に分類されないもの 手 内反変形、他に分類されないもの 肩甲帯 内反変形、他に分類されないもの 上腕 内反変形、他に分類されないもの 前腕	M200 M2101 M2102 M2103 M2104 M2111 M2112 M2113					99 99 手術なし 97 01 腱鞘切開術(関節鏡下によるものを含む。) 97 01 腱切離・切除術(関節鏡下によるものを含む。) 97 01 腱剥離術(関節鏡下によるものを含む。) 97 01 腱移行術 97 01 骨折観血的手術 97 01 観血的整復固定術(インプラント周囲骨折に対するもの) 97 01 骨切り術	K028 K034 K035 K040\$ K046\$ K046-2\$ K054\$	1 2 自家遊離複合組織移植術(顕微鏡下血管柄付きのもの) 1 2 骨長調整手術 1 2 骨移植術(軟骨移植術を含む。) 1 2 神経移植術	K020 K058\$ K059\$ K198	1 1 人工呼吸	J045\$										

診断群分類			医療資源を最も投入した傷病名		年齢、出生時体重		手術				手術・処置等1			手術・処置等2			定義副傷病		重症度等			
MDC	コード	分類名	ICD名称	ICDコード	コード	年齢、出生時体重	手術分岐	対応コード	フラグ	点数表名称	区分番号等	対応コード	フラグ	処置等名称	区分番号等	対応コード	フラグ	疾患名	疾患コードまたはICDコード	フラグ	重症度等	
			内反変形、他に分類されないもの 手	M2114				97	01	変形治療骨折矯正手術	K057\$											
			屈曲変形 肩甲帯	M2121				97	01	観血的関節授動術 胸鎖、肘、手、足	K0762											
			屈曲変形 上腕	M2122				97	01	観血的関節授動術 肩鎖、指(手、足)	K0763											
			屈曲変形 前腕	M2123				97	01	観血的関節固定術 胸鎖、肘、手、足	K0782											
			屈曲変形 手	M2124				97	01	観血的関節固定術 肩鎖、指(手、足)	K0783											
			下垂手または下垂足(後天性) 上腕	M2132				97	01	巨指症手術	K102\$											
			下垂手または下垂足(後天性) 前腕	M2133				97	01	裂手、裂足手術	K105											
			下垂手または下垂足(後天性) 手	M2134				97	01	母指化手術	K106											
			後天性わしく驚>手、内反手、鉤爪足	M2152				97	01	指移植手術	K107											
			および内反足 上腕																			
			後天性わしく驚>手、内反手、鉤爪足	M2153				97	01	神経縫合術	K182\$											
			および内反足 前腕																			
			後天性わしく驚>手、内反手、鉤爪足	M2154				97	01	神経剥離術	K188\$											
			および内反足 手																			
			(四)肢不等長(後天性) 肩甲帯	M2171				97	02	非観血的関節授動術 胸鎖、肘、手、足	K0752											
			(四)肢不等長(後天性) 上腕	M2172				97	02	非観血的関節授動術 肩鎖、指(手、足)	K0753											
			(四)肢不等長(後天性) 前腕	M2173				97	03	骨内異物(挿入物を含む。)除去術	K048\$											
			(四)肢不等長(後天性) 手	M2174				97	03	偽関節手術	K056\$											
			(四)肢のその他の明示された後天性変形 肩甲帯	M2181				97	04	難治性骨折電磁波電気治療法(一連につき)	K047											
			(四)肢のその他の明示された後天性変形 上腕	M2182				97	04	難治性骨折超音波治療法(一連につき)	K047-2											
			(四)肢のその他の明示された後天性変形 前腕	M2183				97	05	分層植皮術	K013\$											
			(四)肢のその他の明示された後天性変形 手	M2184				97	05	全層植皮術	K013-2\$											
			(四)肢の後天性変形、詳細不明 肩甲帯	M2191				97	05	皮弁作成術、移動術、切断術、遷延皮弁術	K015\$											
			(四)肢の後天性変形、詳細不明 上腕	M2192				97	05	動脈(皮)弁術、筋(皮)弁術	K016											
			(四)肢の後天性変形、詳細不明 前腕	M2193				97	05	遊離皮弁術(顕微鏡下血管柄付きのもの) その他	K0172											
			(四)肢の後天性変形、詳細不明 手	M2194				97	05	複合組織移植術	K019											
								97	05	自家遊離複合組織移植術(顕微鏡下血管柄付きのもの)	K020											
								97	05	組織拡張器による再建手術(一連につき) その他	K0222											
								97	97		その他のKコード											
07	0200	手関節症(変形性を含む。)	クローン<Crohn>病[限局性腸炎]における関節障害 上腕	M0742				99	99	手術なし		1	2	動脈(皮)弁術、筋(皮)弁術	K016	1	1	人工呼吸	J045\$			
			クローン<Crohn>病[限局性腸炎]における関節障害 前腕	M0743				97	01	人工関節置換術 胸鎖、肘、手、足	K0822	1	2	自家遊離複合組織移植術(顕微鏡下血管柄付きのもの)	K020							
			クローン<Crohn>病[限局性腸炎]における関節障害 手	M0744				97	01	人工関節置換術 肩鎖、指(手、足)	K0823	1	2	骨長調整手術 骨短縮術	K0582							
			潰瘍性大腸炎における関節障害 上腕	M0752				97	02	関節滑膜切除術 胸鎖、肘、手、足	K0662	1	2	骨移植術(軟骨移植術を含む。)	K059\$							
			潰瘍性大腸炎における関節障害 前腕	M0753				97	02	関節滑膜切除術 肩鎖、指(手、足)	K0663											
			潰瘍性大腸炎における関節障害 手	M0754				97	02	関節鏡下関節滑膜切除術 胸鎖、肘、手、足	K066-22											
			その他の腸病(性)関節障害 上腕	M0762				97	02	関節鏡下関節滑膜切除術 肩鎖、指(手、足)	K066-23											
			その他の腸病(性)関節障害 前腕	M0763				97	02	滑液膜摘出術 胸鎖、肘、手、足	K066-32											
			その他の腸病(性)関節障害 手	M0764				97	02	滑液膜摘出術 肩鎖、指(手、足)	K066-33											
			間欠性関節水腫 上腕	M1242				97	02	関節鏡下滑液膜摘出術 胸鎖、肘、手、足	K066-42											
			間欠性関節水腫 前腕	M1243				97	02	関節鏡下滑液膜摘出術 肩鎖、指(手、足)	K066-43											
			間欠性関節水腫 手	M1244				97	02	掌指関節滑膜切除術	K066-7											
			外傷性関節障害 上腕	M1252				97	02	関節鏡下掌指関節滑膜切除術	K066-8											
			外傷性関節障害 前腕	M1253				97	02	関節鏡摘出手術 胸鎖、肘、手、足	K0672											
			外傷性関節障害 手	M1254				97	02	関節鏡摘出手術 肩鎖、指(手、足)	K0673											
			その他の明示された関節障害、他に分類されないもの 上腕	M1282				97	02	関節鏡下関節鏡摘出手術 胸鎖、肘、手、足	K067-22											
			その他の明示された関節障害、他に分類されないもの 前腕	M1283				97	02	関節鏡下関節鏡摘出手術 肩鎖、指(手、足)	K067-23											
			その他の明示された関節障害、他に分類されないもの 手	M1284				97	02	観血的関節授動術 胸鎖、肘、手、足	K0762											
			ヘバーデン<Heberden>結節(関節障害を伴うもの)	M151				97	02	観血的関節授動術 肩鎖、指(手、足)	K0763											
			ブシャール<Bouchard>結節(関節障害を伴うもの)	M152				97	02	観血的関節制動術	K077\$											

診断群分類			医療資源を最も投入した傷病名		年齢、出生時体重		手術				手術・処置等1				手術・処置等2				定義副傷病		重症度等					
MDC	コード	分類名	ICD名称	ICDコード	フラグ	年齢、出生時体重	手術分岐	対応コード	フラグ	点数表名称	区分番号等	対応コード	フラグ	処置等名称	区分番号等	対応コード	フラグ	処置等名称	区分番号等	対応コード	フラグ	疾患名	疾患コードまたはICDコード	フラグ	重症度等	
			第1手根中手関節の関節症	M18\$				97	02	靭血的関節固定術	K078\$															
			その他の関節の原発性関節症 上腕	M1902				97	02	靭帯断裂形成手術	K079\$															
			その他の関節の原発性関節症 前腕	M1903				97	02	関節鏡下靭帯断裂形成手術	K079-2\$															
			その他の関節の原発性関節症 手	M1904				97	02	関節形成手術 胸鎖、肘、手、足	K0802															
			その他の関節の原発性関節症 骨盤部および大腿	M1905				97	02	関節形成手術 肩鎖、指(手、足)	K0803															
			その他の関節の外傷後関節症 上腕	M1912				97	03	非靭血的関節授動術 胸鎖、肘、手、足	K0752															
			その他の関節の外傷後関節症 前腕	M1913				97	03	非靭血的関節授動術 肩鎖、指(手、足)	K0753															
			その他の関節の外傷後関節症 手	M1914				97	97		その他のKコード															
			その他の関節の外傷後関節症 骨盤部および大腿	M1915																						
			その他の続発性関節症 上腕	M1922																						
			その他の続発性関節症 前腕	M1923																						
			その他の続発性関節症 手	M1924																						
			その他の続発性関節症 骨盤部および大腿	M1925																						
			その他の明示された関節症 上腕	M1982																						
			その他の明示された関節症 前腕	M1983																						
			その他の明示された関節症 手	M1984																						
			その他の明示された関節症 骨盤部および大腿	M1985																						
			関節症、詳細不明 上腕	M1992																						
			関節症、詳細不明 前腕	M1993																						
			関節症、詳細不明 手	M1994																						
			関節症、詳細不明 骨盤部および大腿	M1995																						
			出血性関節症 上腕	M2502																						
			出血性関節症 前腕	M2503																						
			出血性関節症 手	M2504																						
			関節滲出液貯留 上腕	M2542																						
			関節滲出液貯留 前腕	M2543																						
			関節滲出液貯留 手	M2544																						
			関節痛 前腕	M2553																						
			関節硬直、他に分類されないもの 前腕	M2563																						
			骨棘 上腕	M2572																						
			骨棘 前腕	M2573																						
			骨棘 手	M2574																						
			その他の明示された関節障害 上腕	M2582																						
			その他の明示された関節障害 前腕	M2583																						
			その他の明示された関節障害 手	M2584																						
			関節障害、詳細不明 上腕	M2592																						
			関節障害、詳細不明 前腕	M2593																						
			関節障害、詳細不明 手	M2594																						
07	0210	下肢の変形	外反母趾(後天性)	M201			手術なし	99	99	手術なし		1	2	皮弁作成術、移動術、切断術、遷延皮弁術	K015\$	1	1	人工呼吸	J045\$					0	片側	
			強剛母趾	M202			その他の手術あり	97	97		その他のKコード	1	2	動脈(皮)弁術、筋(皮)弁術	K016									1	両側	
			母趾のその他の変形(後天性)	M203			骨切り術 前腕、下腿等	01	01	骨切り術 前腕、下腿	K0542	1	2	遊離皮弁術(顕微鏡下血管柄付きのもの)	K0172											
			その他のつちく楯>(状)趾く足ゆび>(後天性)	M204				01	01	骨切り術 鎖骨、膝蓋骨、手、足、指(手、足)その他	K0543	1	2	複合組織移植術	K019											
			趾く足ゆび>のその他の変形(後天性)	M205				01	01	関節形成手術 胸鎖、肘、手、足	K0802	1	2	自家遊離複合組織移植術(顕微鏡下血管柄付きのもの)	K020											
			趾く足ゆび>の後天性変形、詳細不明	M206				01	01	内反足手術	K080-2	1	2	組織拡張器による再建手術(一連につき)その他の場合	K0222											
			外反変形、他に分類されないもの 骨盤部および大腿	M2105				01	01	足三関節固定(ランプリヌディ)手術	K094	1	2	骨長調整手術	K058\$											
			外反変形、他に分類されないもの 下腿	M2106				01	01	裂手、裂足手術	K105	1	2	骨移植術(軟骨移植術を含む。)	K059\$											
			外反変形、他に分類されないもの 足関節部および足	M2107				01	01	第四指短縮症手術	K110	1	1	分層植皮術	K013\$											
			内反変形、他に分類されないもの 骨盤部および大腿	M2115				01	01	第一指外反症矯正手術	K110-2	1	1	全層植皮術	K013-2\$											
			内反変形、他に分類されないもの 下腿	M2116				01	02	腱移行術	K040\$															
			内反変形、他に分類されないもの 足関節部および足	M2117				01	02	関節脱臼靭血的整復術	K063\$															

診断群分類			医療資源を最も投入した傷病名		手術				手術・処置等1				手術・処置等2				定義副傷病		重症度等					
MDC	コード	分類名	ICD名称	ICDコード	手術分岐	対応コード	フラグ	点数表名称	区分番号等	対応コード	フラグ	処置等名称	区分番号等	対応コード	フラグ	処置等名称	区分番号等	対応コード	フラグ	疾患名	疾患コードまたはICDコード	フラグ	重症度等	
			屈曲変形 骨盤部および大腿	M2125		01	02	神経剝離術	K188\$															
			屈曲変形 下腿	M2126		01	03	変形治療骨折矯正手術	K057\$															
			屈曲変形 足関節部および足	M2127		01	03	関節脱臼非観血的整復術	K061\$															
			下垂手または下垂足(後天性) 下腿	M2136		01	04	偽関節手術 前腕、下腿、手舟状骨	K0562															
			下垂手または下垂足(後天性) 足関節部および足	M2137		01	04	偽関節手術 鎖骨、膝蓋骨、手(舟状骨を除く。)、足(手、足)その他	K0563															
			扁平足(後天性)	M214\$																				
			後天性わしく驚>手、内反手、鉤爪足	M2156																				
			および内反足 下腿	M2157																				
			後天性わしく驚>手、内反手、鉤爪足	M2157																				
			および内反足 足関節部および足	M216\$																				
			足首および足のその他の後天性変形	M216\$																				
			(四)肢不等長(後天性) 下腿	M2176																				
			(四)肢不等長(後天性) 足関節部および足	M2177																				
			(四)肢のその他の明示された後天性変形 下腿	M2186																				
			(四)肢のその他の明示された後天性変形 足関節部および足	M2187																				
			(四)肢の後天性変形、詳細不明 下腿	M2196																				
			(四)肢の後天性変形、詳細不明 足関節部および足	M2197																				
			出血性関節症 下腿	M2506																				
			短アキレス腱(後天性)	M670																				
07	0230	膝関節症(変形性を含む。)	神経障害性関節障害	M146	手術なし	99	99	手術なし		1	2	自家遊離複合組織移植術(顕微鏡下血管柄付きのもの)	K020	1	1	人工呼吸	J045\$					0	片側	
			膝関節症[膝の関節症]	M17\$	その他の手術あり	97	97		その他のKコード	1	2	骨移植術(軟骨移植術を含む。)	K059\$										1	両側
			関節滲出液貯留 下腿	M2546	関節滑膜切除術 肩、股、膝等	03	04	関節滑膜切除術 肩、股、膝	K0661															
			骨棘 下腿	M2576	03	04	関節鏡下関節滑膜切除術 肩、股、膝	K066-21																
			その他の明示された関節障害 下腿	M2586	03	04	清液膜摘出術 肩、股、膝	K066-31																
			関節障害、詳細不明 下腿	M2596	03	04	関節鏡下清液膜摘出術 肩、股、膝	K066-41																
					03	04	膝蓋骨滑液囊切除術	K066-5																
					03	04	関節鏡下膝蓋骨滑液囊切除術	K066-6																
					03	04	半月板切除術	K068																
					03	04	関節鏡下半月板切除術	K068-2																
					03	04	親血的関節授動術 肩、股、膝	K0761																
					03	04	親血的関節制動術 肩、股、膝	K0771																
					02	03	骨穿孔術	K042																
					02	03	骨切り術 前腕、下腿	K0542																
					02	03	関節形成手術 肩、股、膝	K0801																
					01	01	人工関節再置換術	K082-3\$																
					01	02	人工関節置換術	K082\$																
07	0240	動揺関節症	靭帯の障害 上腕	M2422	手術なし	99	99	手術なし		1	2	骨移植術(軟骨移植術を含む。)	K059\$	1	1	人工呼吸	J045\$							
			靭帯の障害 前腕	M2423	手術あり	97	01	股関節筋群解離術	K026															
			靭帯の障害 手	M2424		97	01	腱切断・切除術(関節鏡下によるものを含む。)	K034															
			靭帯の障害 下腿	M2426		97	01	関節脱臼親血的整復術	K063\$															
			靭帯の障害 足関節部および足	M2427		97	01	親血的関節授動術	K076\$															
			関節の病的脱臼および亜脱臼、他に分類されないもの 上腕	M2432		97	01	親血的関節制動術	K077\$															
			関節の病的脱臼および亜脱臼、他に分類されないもの 前腕	M2433		97	01	親血的関節固定術 胸鎖、肘、手、足	K0782															
			関節の病的脱臼および亜脱臼、他に分類されないもの 手	M2434		97	01	靭帯断裂形成手術	K079\$															
			関節の病的脱臼および亜脱臼、他に分類されないもの 下腿	M2436		97	01	関節鏡下靭帯断裂形成手術	K079-2\$															
			関節の病的脱臼および亜脱臼、他に分類されないもの 足関節部および足	M2437		97	01	関節形成手術 肩鎖、指(手、足)	K0803															
			関節の反復性脱臼および亜脱臼 上腕	M2442		97	01	足三関節固定(ランプリヌディ)手術	K094															
			関節の反復性脱臼および亜脱臼 前腕	M2443		97	02	関節脱臼非観血的整復術	K061\$															
			関節の反復性脱臼および亜脱臼 手	M2444		97	97		その他のKコード															
			関節の反復性脱臼および亜脱臼 下腿	M2446																				

診断群分類			医療資源を最も投入した傷病名		年齢、出生時体重		手術				手術・処置等1				手術・処置等2				定義副傷病		重症度等								
MDC	コード	分類名	ICD名称	ICDコード	フラグ	年齢、出生時体重	手術分岐	対応コード	フラグ	点数表名称	区分番号等	対応コード	フラグ	処置等名称	区分番号等	対応コード	フラグ	処置等名称	区分番号等	対応コード	フラグ	疾患名	疾患コードまたはICDコード	フラグ	重症度等				
			関節の反復性脱臼および亜脱臼 足 関節部および足 M2447 動揺関節 多部位 M2520 動揺関節 肩甲帯 M2521 動揺関節 上腕 M2522 動揺関節 前腕 M2523 動揺関節 手 M2524 動揺関節 骨盤部および大腿 M2525 動揺関節 下腿 M2526 動揺関節 足関節部および足 M2527 動揺関節 その他 M2528 動揺関節 部位不明 M2529 関節のその他の不安定症 多部位 M2530 関節のその他の不安定症 肩甲帯 M2531 関節のその他の不安定症 上腕 M2532 関節のその他の不安定症 前腕 M2533 関節のその他の不安定症 手 M2534 関節のその他の不安定症 骨盤部および大腿 M2535 関節のその他の不安定症 下腿 M2536 関節のその他の不安定症 足関節部および足 M2537 関節のその他の不安定症 その他 M2538 関節のその他の不安定症 部位不明 M2539 使用、使い過ぎおよび圧迫に関連するその他の軟部組織障害 骨盤部および大腿 M7085 腸靭帯症候群 M763\$																										
07	0250	関節内障、関節内遊離体	関節内遊離体 M240\$ その他の関節軟骨障害 M241\$ その他の明示された関節内障、他に分類されないもの 上腕 M2482 その他の明示された関節内障、他に分類されないもの 前腕 M2483 その他の明示された関節内障、他に分類されないもの 手 M2484 その他の明示された関節内障、他に分類されないもの 骨盤部および大腿 M2485 その他の明示された関節内障、他に分類されないもの 下腿 M2486 その他の明示された関節内障、他に分類されないもの 足関節部および足 M2487 関節内障、詳細不明 多部位 M2490 関節内障、詳細不明 上腕 M2492 関節内障、詳細不明 前腕 M2493 関節内障、詳細不明 手 M2494 関節内障、詳細不明 骨盤部および大腿 M2495 関節内障、詳細不明 下腿 M2496 関節内障、詳細不明 足関節部および足 M2497 関節内障、詳細不明 その他 M2498 関節内障、詳細不明 部位不明 M2499				手術なし 99 99 手術なし M240\$	手術あり 97 01 人工関節置換術 K082\$ 97 02 関節内異物(挿入物を含む。)除去術 肩、股、膝 K0651 97 02 関節鏡下関節内異物(挿入物を含む。)除去術 肩、股、膝 K065-21 97 02 関節滑膜切除術 肩、股、膝 K0661 97 02 関節鏡下関節滑膜切除術 肩、股、膝 K066-21 97 02 滑液膜摘出術 肩、股、膝 K066-31 97 02 関節鏡下滑液膜摘出術 肩、股、膝 K066-41 97 02 膝蓋骨滑液嚢切除術 K066-5 97 02 関節鏡下膝蓋骨滑液嚢切除術 K066-6 97 02 掌指関節滑膜切除術 K066-7 97 02 関節鏡下掌指関節滑膜切除術 K066-8 97 02 関節鼠摘出手術 K067\$ 97 02 関節鏡下関節鼠摘出手術 K067-2\$ 97 02 関節切除術 K072\$ 97 02 靭帯断裂縫合術 K074\$ 97 02 関節鏡下靭帯断裂縫合術 K074-2\$ 97 02 親血的関節授動術 胸鎖、肘、手、足 K0762 97 02 親血的関節固定術 K078\$ 97 02 靭帯断裂形成手術 K079\$ 97 02 関節鏡下靭帯断裂形成手術 K079-2\$ 97 02 関節形成手術 K080\$ その他のKコード	1 2 骨移植術(軟骨移植術を含む。) K059\$	1 1 人工呼吸 J045\$																			
07	0270	膝蓋骨の障害	膝蓋骨の障害 M22\$				手術なし 99 99 手術なし M22\$	手術あり 97 01 骨穿孔術 K042 97 01 骨部分切除術 鎖骨、膝蓋骨、手、足、指(手、足)その他 K0493 97 01 骨切り術 前腕、下腿 K0542 97 01 関節鼠摘出手術 K067\$	1 2 骨移植術(軟骨移植術を含む。) K059\$	1 1 人工呼吸 J045\$														0 1	片側 両側				

診断群分類			医療資源を最も投入した傷病名		年齢、出生時体重		手術				手術・処置等1				手術・処置等2				定義副傷病		重症度等							
MDC	コード	分類名	ICD名称	ICDコード	コード	年齢、出生時体重	手術分岐	対応コード	フラグ	点数表名称	区分番号等	対応コード	フラグ	処置等名称	区分番号等	対応コード	フラグ	処置等名称	区分番号等	対応コード	フラグ	疾患名	疾患コードまたはICDコード	フラグ	重症度等			
										97 01 関節鏡下関節鼠摘出手術 97 01 関節内骨折観血の手術 肩、股、膝、肘 97 01 関節鏡下関節内骨折観血の手術 肩、股、膝 97 01 関節形成手術 肩、股、膝 97 02 筋膜切離術、筋膜切開術 97 02 腱移行術 その他のもの 97 02 靭帯断裂形成手術 97 02 関節鏡下靭帯断裂形成手術 97 97	K067-2\$ K0731 K073-21 K0801 K023 K0402 K079\$ K079-2\$ その他のKコード																	
07	0280	骨端症、骨軟骨障害・骨壊死、発育期の膝関節障害	若年性脊椎骨軟骨症<骨端症> 成人脊椎骨軟骨症<骨端症> 脊椎骨軟骨症<骨端症>。詳細不明 中足骨痛症 骨の特発性無菌<腐>性え<壊>死 多部位 骨の特発性無菌<腐>性え<壊>死 肩甲帯 骨の特発性無菌<腐>性え<壊>死 上腕 骨の特発性無菌<腐>性え<壊>死 前腕 骨の特発性無菌<腐>性え<壊>死 手 骨の特発性無菌<腐>性え<壊>死 下腿 骨の特発性無菌<腐>性え<壊>死 足関節および足 骨の特発性無菌<腐>性え<壊>死 その他 骨の特発性無菌<腐>性え<壊>死 部位不明 薬物による骨え<壊>死 多部位 薬物による骨え<壊>死 肩甲帯 薬物による骨え<壊>死 上腕 薬物による骨え<壊>死 前腕 薬物による骨え<壊>死 手 薬物による骨え<壊>死 下腿 薬物による骨え<壊>死 足関節および足 薬物による骨え<壊>死 その他 薬物による骨え<壊>死 部位不明 既往の外傷による骨え<壊>死 多部位 既往の外傷による骨え<壊>死 肩甲帯 既往の外傷による骨え<壊>死 上腕 既往の外傷による骨え<壊>死 前腕 既往の外傷による骨え<壊>死 手 既往の外傷による骨え<壊>死 下腿 既往の外傷による骨え<壊>死 足関節および足 既往の外傷による骨え<壊>死 その他 既往の外傷による骨え<壊>死 部位不明 その他の続発性骨え<壊>死 多部位	M420\$ M421\$ M429\$ M774\$ M8700 M8701 M8702 M8703 M8704 M8706 M8707 M8708 M8709 M8710 M8711 M8712 M8713 M8714 M8716 M8717 M8718 M8719 M8720 M8721 M8722 M8723 M8724 M8726 M8727 M8728 M8729 M8730			手術なし 手術あり	99 99		手術なし 97 01 骨穿孔術 97 01 骨折観血の手術 97 01 観血的修復固定術(インプラント周囲骨折に対するもの) 97 01 骨部分切除術 97 01 骨全摘術 97 01 中手骨又は中足骨摘除術(2本以上) 97 01 骨切り術 97 01 関節鏡摘出手術 97 01 関節鏡下関節鼠摘出手術 97 01 観血的関節固定術 97 01 関節形成手術 肩、股、膝 97 01 関節鏡下肩関節唇形成術 97 02 腱移植術(人工腱形成術を含む。) 97 02 骨隆起術 97 03 偽関節手術 鎖骨、膝蓋骨、手(舟状骨を除く。)、足、指(手、足)その他 97 03 変形治療骨折矯正手術 97 97	K042 K046\$ K046-2\$ K049\$ K051\$ K051-2 K054\$ K067\$ K067-2\$ K078\$ K0801 K080-5 K039\$ K043\$ K0563 K057\$ その他のKコード	1 2 1 2 1 2 1 2 1 2 1 2 1 2 1 1 1 1	2 2 2 2 2 2 2 1 1	皮弁作成術、移動術、切断術、遷延皮弁術 動脈(皮)弁術、筋(皮)弁術 遊離皮弁術(顕微鏡下血管柄付きのもの)その他の場合 複合組織移植術 自家遊離複合組織移植術(顕微鏡下血管柄付きのもの) 組織拡張器による再建手術(一連につき)その他の場合 骨長調整手術 骨移植術(軟骨移植術を含む。) 分層植皮術 全層植皮術	K015\$ K016 K0172 K019 K020 K0222 K058\$ K059\$ K013\$ K013-2\$	1 1	人工呼吸	J045\$										

診断群分類			医療資源を最も投入した傷病名		年齢、出生時体重		手術				手術・処置等1				手術・処置等2				定義副傷病		重症度等				
MDC	コード	分類名	ICD名称	ICDコード	コード	年齢、出生時体重	手術分岐	対応コード	フラグ	点数表名称	区分番号等	対応コード	フラグ	処置等名称	区分番号等	対応コード	フラグ	処置等名称	区分番号等	対応コード	フラグ	疾患名	疾患コードまたはICDコード	フラグ	重症度等
			その他の続発性骨えく壊>死 肩甲帯	M8731																					
			その他の続発性骨えく壊>死 上腕	M8732																					
			その他の続発性骨えく壊>死 前腕	M8733																					
			その他の続発性骨えく壊>死 手	M8734																					
			その他の続発性骨えく壊>死 下腿	M8736																					
			その他の続発性骨えく壊>死 足関節および足	M8737																					
			その他の続発性骨えく壊>死 その他	M8738																					
			その他の続発性骨えく壊>死 部位不明	M8739																					
			その他の骨えく壊>死 多部位	M8780																					
			その他の骨えく壊>死 肩甲帯	M8781																					
			その他の骨えく壊>死 上腕	M8782																					
			その他の骨えく壊>死 前腕	M8783																					
			その他の骨えく壊>死 手	M8784																					
			その他の骨えく壊>死 下腿	M8786																					
			その他の骨えく壊>死 足関節および足	M8787																					
			その他の骨えく壊>死 その他	M8788																					
			その他の骨えく壊>死 部位不明	M8789																					
			骨えく壊>死、詳細不明 多部位	M8790																					
			骨えく壊>死、詳細不明 肩甲帯	M8791																					
			骨えく壊>死、詳細不明 上腕	M8792																					
			骨えく壊>死、詳細不明 前腕	M8793																					
			骨えく壊>死、詳細不明 手	M8794																					
			骨えく壊>死、詳細不明 下腿	M8796																					
			骨えく壊>死、詳細不明 足関節および足	M8797																					
			骨えく壊>死、詳細不明 その他	M8798																					
			骨えく壊>死、詳細不明 部位不明	M8799																					
			頭蓋のバジレット<ページェット><Paget>病 その他	M8808																					
			その他の骨のバジレット<ページェット><Paget>病 多部位	M8880																					
			その他の骨のバジレット<ページェット><Paget>病 肩甲帯	M8881																					
			その他の骨のバジレット<ページェット><Paget>病 上腕	M8882																					
			その他の骨のバジレット<ページェット><Paget>病 前腕	M8883																					
			その他の骨のバジレット<ページェット><Paget>病 手	M8884																					
			その他の骨のバジレット<ページェット><Paget>病 骨盤および大腿	M8885																					
			その他の骨のバジレット<ページェット><Paget>病 下腿	M8886																					
			その他の骨のバジレット<ページェット><Paget>病 足関節および足	M8887																					
			その他の骨のバジレット<ページェット><Paget>病 その他	M8888																					
			その他の骨のバジレット<ページェット><Paget>病 部位不明	M8889																					
			急性灰白髄炎<ポリオ>後骨障害	M896\$																					
			潜函病<減圧病>における骨えく壊>死	M903\$																					
			異常ヘモグロビン<血色素>症による骨えく壊>死	M904\$																					
			他に分類されるその他の疾患における骨えく壊>死	M905\$																					
			骨盤の若年性骨軟骨症<骨端症>	M910\$																					
			扁平股	M912\$																					
			股関節および骨盤のその他の若年性骨軟骨症<骨端症>	M918\$																					
			股関節および骨盤の若年性骨軟骨症<骨端症>、詳細不明	M919\$																					

診断群分類			医療資源を最も投入した傷病名		年齢、出生時体重		手術				手術・処置等1				手術・処置等2				定義副傷病		重症度等				
MDC	コード	分類名	ICD名称	ICDコード	コード	年齢、出生時体重	手術分岐	対応コード	フラグ	点数表名称	区分番号等	対応コード	フラグ	処置等名称	区分番号等	対応コード	フラグ	処置等名称	区分番号等	対応コード	フラグ	疾患名	疾患コードまたはICDコード	フラグ	重症度等
			上腕骨の若年性骨軟骨症<骨端症>	M920																					
			橈骨および尺骨の若年性骨軟骨症<骨端症>	M921																					
			手の若年性骨軟骨症<骨端症>	M922																					
			上肢のその他の若年性骨軟骨症<骨端症>	M923																					
			膝蓋骨の若年性骨軟骨症<骨端症>	M924																					
			脛骨および腓骨の若年性骨軟骨症<骨端症>	M925																					
			足根骨の若年性骨軟骨症<骨端症>	M926																					
			中足骨の若年性骨軟骨症<骨端症>	M927																					
			その他の明示された若年性骨軟骨症<骨端症>	M928																					
			若年性骨軟骨症<骨端症>。詳細不明	M929																					
			成人のキーンベック<Kienbock>病	M931																					
			骨軟骨障害。詳細不明	M939																					
			軟骨軟化症	M942\$																					
			軟骨溶解(症)	M943\$																					
07	0290	上肢関節拘縮・強直	関節拘縮 肩甲帯	M2451				99	99	手術なし				1	2	皮弁作成術、移動術、切断術、遷延皮弁術	K015\$	1	1	人工呼吸		J045\$			
			関節拘縮 上腕	M2452				97	01	親血的関節授動術 肩、股、膝	K0761			1	2	動脈(皮)弁術、筋(皮)弁術	K016								
			関節拘縮 前腕	M2453				97	02	人工関節置換術 胸鎖、肘、手、足	K0822			1	2	遊離皮弁術(顕微鏡下血管柄付きのもの)	K0172								
			関節拘縮 手	M2454				97	03	瘻痕拘縮形成手術 その他	K0102			1	2	複合組織移植術	K019								
			関節強直 肩甲帯	M2461				97	03	腱切離・切除術(関節鏡下によるものを含む。)	K034			1	2	自家遊離複合組織移植術(顕微鏡下血管柄付きのもの)	K020								
			関節強直 上腕	M2462				97	03	腱剥離術(関節鏡下によるものを含む。)	K035			1	2	組織拡張器による再建手術(一連につき)	K0222								
			関節強直 前腕	M2463				97	03	変形治療骨折矯正手術 鎖骨、膝蓋骨、手、足、指(手、足)その他	K0573			1	2	腱移植術(人工腱形成術を含む。)	K039\$								
			関節強直 手	M2464				97	03	親血的関節授動術 胸鎖、肘、手、足	K0762			1	2	骨長調整手術	K058\$								
			その他の明示された関節内障。他に分類されないもの 肩甲帯	M2481				97	03	関節形成手術 胸鎖、肘、手、足	K0802			1	2	骨移植術(軟骨移植術を含む。)	K059\$								
			関節内障。詳細不明 肩甲帯	M2491				97	03	指瘻痕拘縮手術	K099			1	1	瘻痕拘縮形成手術	K010\$								
			関節硬直。他に分類されないもの 肩甲帯	M2561				97	04	非親血的関節授動術 胸鎖、肘、手、足	K0752			1	1	分層植皮術	K013\$								
			関節硬直。他に分類されないもの 上腕	M2562				97	97		その他のKコード			1	1	全層植皮術	K013-2\$								
			関節硬直。他に分類されないもの 手	M2564																					
			関節障害。詳細不明 肩甲帯	M2591																					
			筋拘縮 肩甲帯	M6241																					
			筋拘縮 手	M6244																					
			癒着性肩関節包炎	M750																					
07	0310	下肢関節拘縮・強直	関節拘縮 骨盤部および大腿	M2455			手術なし	99	99	手術なし				1	2	皮弁作成術、移動術、切断術、遷延皮弁術	K015\$	1	1	人工呼吸		J045\$			
			関節拘縮 下腿	M2456			手術あり	97	01	人工関節置換術 肩、股、膝	K0821			1	2	動脈(皮)弁術、筋(皮)弁術	K016								
			関節拘縮 足関節部および足	M2457				97	02	股関節筋群解離術	K026			1	2	遊離皮弁術(顕微鏡下血管柄付きのもの)	K0172								
			関節強直 骨盤部および大腿	M2465				97	02	骨切り術 肩甲骨、上腕、大腿	K0541			1	2	複合組織移植術	K019								
			関節強直 下腿	M2466				97	02	親血的関節授動術 肩、股、膝	K0761			1	2	自家遊離複合組織移植術(顕微鏡下血管柄付きのもの)	K020								
			関節強直 足関節部および足	M2467				97	02	親血的関節固定術 肩、股、膝	K0781			1	2	組織拡張器による再建手術(一連につき)	K0222								
			股臼底突出(症)	M247\$				97	97		その他のKコード			1	2	腱移植術(人工腱形成術を含む。)	K039\$								
			関節硬直。他に分類されないもの 骨盤部および大腿	M2565										1	2	骨長調整手術	K058\$								
			関節硬直。他に分類されないもの 下腿	M2566										1	2	骨移植術(軟骨移植術を含む。)	K059\$								
			関節硬直。他に分類されないもの 足	M2567										1	1	瘻痕拘縮形成手術	K010\$								
			関節部および足																						
			筋拘縮 骨盤部および大腿	M6245										1	1	分層植皮術	K013\$								

診断群分類			医療資源を最も投入した傷病名		年齢、出生時体重		手術				手術・処置等1			手術・処置等2			定義副傷病		重症度等							
MDC	コード	分類名	ICD名称	ICDコード	フラグ	年齢、出生時体重	手術分岐	対応コード	フラグ	点数表名称	区分番号等	対応コード	フラグ	処置等名称	区分番号等	対応コード	フラグ	処置等名称	区分番号等	対応コード	フラグ	疾患名	疾患コードまたはICDコード	フラグ	重症度等	
			筋拘縮 下腿	M6246								1	1	全層植皮術	K013-2\$											
07	0330	脊椎感染(感染を含む。)	多発性関節炎、詳細不明 その他	M1308			手術なし	99	99	手術なし		1	2	皮弁作成術、移動術、切断術、遷延皮弁術	K015\$	1	2	アルベカシン硫酸塩								
			単(発性)関節炎、他に分類されないもの その他	M1318			手術あり	97	01	脊椎固定術、椎弓切除術、椎弓形成術(多椎間又は多椎弓の場合を含む。) 前方椎体固定	K1421	1	2	動脈(皮)弁術、筋(皮)弁術	K016	1	2	テイコブラニン								
			その他の明示された関節炎 その他	M1388				97	01	脊椎固定術、椎弓切除術、椎弓形成術(多椎間又は多椎弓の場合を含む。) 後方又は後側方固定	K1422	1	2	遊離皮弁術(顕微鏡下血管柄付きのもの) その他の場合	K0172	1	2	バンコマイシン塩酸塩(注射薬に限る。)								
			関節炎、詳細不明 その他	M1398				97	01	脊椎固定術、椎弓切除術、椎弓形成術(多椎間又は多椎弓の場合を含む。) 後方椎体固定	K1423	1	2	複合組織移植術	K019	1	1	人工呼吸	J045\$							
			脊椎の鍵(韧带)付着部症	M460\$				97	01	脊椎固定術、椎弓切除術、椎弓形成術(多椎間又は多椎弓の場合を含む。) 前方後方向時固定	K1424	1	2	自家遊離複合組織移植術(顕微鏡下血管柄付きのもの)	K020											
			仙腸骨炎、他に分類されないもの	M461\$				97	02	脊椎、骨盤骨腫瘍術	K116	1	2	組織拡張器による再建手術(一連につき) その他の場合	K0222											
			椎骨の骨髄炎	M462\$				97	03	脊椎、骨盤内異物(挿入物)除去術	K128	1	2	骨長調整手術	K058\$											
			椎間板の感染症(化膿性)	M463\$				97	97			1	2	骨移植術(軟骨移植術を含む。)	K059\$											
			椎間板炎、詳細不明	M464\$								1	1	分層植皮術	K013\$											
			その他の感染性脊椎障害	M465\$								1	1	全層植皮術	K013-2\$											
			その他の明示された炎症性脊椎障害	M468\$																						
			炎症性脊椎障害、詳細不明	M469\$																						
			脊椎結核	M490\$																						
			ブルセラ症性脊椎炎	M491\$																						
			腸内細菌性脊椎炎	M492\$																						
			他に分類されるその他の感染症および 寄生虫症における脊椎障害	M493\$																						
07	034x	脊柱管狭窄(脊椎症を含む。)	070342 胸部				手術なし	99	99	手術なし		1	2	骨移植術(軟骨移植術を含む。)	K059\$	1	1	人工呼吸	J045\$	1	2	脳性麻痺	070140			
			その他の脊椎(骨)癒合 頸胸部	M4323			その他の手術あり	97	03	椎間板摘出術	K134\$															
			その他の脊椎(骨)癒合 胸部	M4324				97	03	脊椎固定術、椎弓切除術、椎弓形成術(多椎間又は多椎弓の場合を含む。) 椎弓切除	K1425															
			その他の脊椎(骨)癒合 胸腰部	M4325				97	03	脊椎固定術、椎弓切除術、椎弓形成術(多椎間又は多椎弓の場合を含む。) 椎弓形成	K1426															
			前脊髄動脈および椎骨動脈圧迫症候群 頸胸部	M4703				97	03	体外式脊椎固定術	K144															
			前脊髄動脈および椎骨動脈圧迫症候群 胸部	M4704				97	04	脊髄刺激装置植込術	K190															
			前脊髄動脈および椎骨動脈圧迫症候群 胸腰部	M4705				97	05	脊椎、骨盤内異物(挿入物)除去術	K128															
			ミエロパチ<シ>-<脊髄障害>を伴うその他の脊椎症 頸胸部	M4713				97	97																	
			ミエロパチ<シ>-<脊髄障害>を伴うその他の脊椎症 胸部	M4714				内視鏡下椎弓切除術	02	02	内視鏡下椎弓切除術	K131-2														
			ミエロパチ<シ>-<脊髄障害>を伴うその他の脊椎症 胸腰部	M4715				脊椎固定術、椎弓切除術、椎弓形成術(多椎間又は多椎弓の場合を含む。) 前方椎体固定等	01	01	脊椎固定術、椎弓切除術、椎弓形成術(多椎間又は多椎弓の場合を含む。) 前方椎体固定	K1421														
			神経根障害を伴うその他の脊椎症 頸胸部	M4723				01	01	脊椎固定術、椎弓切除術、椎弓形成術(多椎間又は多椎弓の場合を含む。) 後方又は後側方固定	K1422															
			神経根障害を伴うその他の脊椎症 胸部	M4724				01	01	脊椎固定術、椎弓切除術、椎弓形成術(多椎間又は多椎弓の場合を含む。) 後方椎体固定	K1423															
			神経根障害を伴うその他の脊椎症 胸腰部	M4725				01	01	脊椎固定術、椎弓切除術、椎弓形成術(多椎間又は多椎弓の場合を含む。) 前方後方向時固定	K1424															
			その他の脊椎症 頸胸部	M4783																						
			その他の脊椎症 胸部	M4784																						
			その他の脊椎症 胸腰部	M4785																						
			脊椎症、詳細不明 頸胸部	M4793																						
			脊椎症、詳細不明 胸部	M4794																						
			脊椎症、詳細不明 胸腰部	M4795																						
			脊柱管狭窄(症) 頸胸部	M4803																						
			脊柱管狭窄(症) 胸部	M4804																						
			脊柱管狭窄(症) 胸腰部	M4805																						

診断群分類			医療資源を最も投入した傷病名		年齢、出生時体重		手術				手術・処置等1				手術・処置等2				定義副傷病		重症度等				
MDC	コード	分類名	ICD名称	ICDコード	コード	年齢、出生時体重	手術分岐	対応コード	フラグ	点数表名称	区分番号等	対応コード	フラグ	処置等名称	区分番号等	対応コード	フラグ	処置等名称	区分番号等	対応コード	フラグ	疾患名	疾患コードまたはICDコード	フラグ	重症度等
			強直性脊椎骨増殖(肥厚)症[フォレストエイク<Forestier>病] 頸胸部	M4813																					
			強直性脊椎骨増殖(肥厚)症[フォレストエイク<Forestier>病] 胸部	M4814																					
			強直性脊椎骨増殖(肥厚)症[フォレストエイク<Forestier>病] 胸腰部	M4815																					
			棘突起接触(症) 頸胸部	M4823																					
			棘突起接触(症) 胸部	M4824																					
			棘突起接触(症) 胸腰部	M4825																					
			外傷性脊椎障害 頸胸部	M4833																					
			外傷性脊椎障害 胸部	M4834																					
			外傷性脊椎障害 胸腰部	M4835																					
			椎骨の疲労骨折 頸胸部	M4843																					
			椎骨の疲労骨折 胸部	M4844																					
			椎骨の疲労骨折 胸腰部	M4845																					
			圧潰脊椎、他に分類されないもの 頸胸部	M4853																					
			圧潰脊椎、他に分類されないもの 胸部	M4854																					
			圧潰脊椎、他に分類されないもの 胸腰部	M4855																					
			その他の明示された脊椎障害 頸胸部	M4883																					
			その他の明示された脊椎障害 胸部	M4884																					
			その他の明示された脊椎障害 胸腰部	M4885																					
			脊椎障害、詳細不明 頸胸部	M4893																					
			脊椎障害、詳細不明 胸部	M4894																					
			脊椎障害、詳細不明 胸腰部	M4895																					
			神経障害性脊椎障害 頸胸部	M4943																					
			神経障害性脊椎障害 胸部	M4944																					
			神経障害性脊椎障害 胸腰部	M4945																					
			他に分類されるその他の疾患における脊椎障害 頸胸部	M4983																					
			他に分類されるその他の疾患における脊椎障害 胸部	M4984																					
			他に分類されるその他の疾患における脊椎障害 胸腰部	M4985																					
			頸頭蓋症候群 頸胸部	M5303																					
			頸頭蓋症候群 胸部	M5304																					
			頸頭蓋症候群 胸腰部	M5305																					
			頸腕症候群 頸胸部	M5313																					
			頸腕症候群 胸部	M5314																					
			頸腕症候群 胸腰部	M5315																					
			仙骨尾骨障害、他に分類されないもの 頸胸部	M5333																					
			仙骨尾骨障害、他に分類されないもの 胸部	M5334																					
			仙骨尾骨障害、他に分類されないもの 胸腰部	M5335																					
			その他の明示された脊柱障害 頸胸部	M5383																					
			その他の明示された脊柱障害 胸部	M5384																					
			その他の明示された脊柱障害 胸腰部	M5385																					
			脊柱障害、詳細不明 頸胸部	M5393																					
			脊柱障害、詳細不明 胸部	M5394																					
			脊柱障害、詳細不明 胸腰部	M5395																					
			神経管の椎間板性狭窄(症) 胸部	M9952																					
			椎間孔の骨性または亜脱臼性狭窄(症) 胸部	M9962																					
			椎間孔の結合組織および椎間板性狭窄(症) 胸部	M9972																					
			070344 その他 椎間板障害における神経根および神経そう<叢>の圧迫	G551																					
			脊椎症における神経根および神経そう<叢>の圧迫	G552																					
			その他の脊柱障害における神経根および神経そう<叢>の圧迫	G553																					

診断群分類			医療資源を最も投入した傷病名		年齢、出生時体重		手術				手術・処置等1				手術・処置等2				定義副傷病		重症度等				
MDC	コード	分類名	ICD名称	ICDコード	コード	年齢、出生時体重	手術分岐	対応コード	フラグ	点数表名称	区分番号等	対応コード	フラグ	処置等名称	区分番号等	対応コード	フラグ	処置等名称	区分番号等	対応コード	フラグ	疾患名	疾患コードまたはICDコード	フラグ	重症度等
			他に分類されるその他の疾患における神経根および神経そうく農>の圧迫	G558																					
			血管性ミエロパチ<シ>ー	G951																					
			脊髄圧迫、詳細不明	G952																					
			脊髄疾患、詳細不明	G959																					
			その他の脊椎(骨)癒合 脊柱<脊椎>の多部位	M4320																					
			その他の脊椎(骨)癒合 部位不明	M4329																					
			前脊髄動脈および椎骨動脈圧迫症候群 脊柱<脊椎>の多部位	M4700																					
			前脊髄動脈および椎骨動脈圧迫症候群 部位不明	M4709																					
			ミエロパチ<シ>ー<脊髄障害>を伴うその他の脊椎症 脊柱<脊椎>の多部位	M4710																					
			ミエロパチ<シ>ー<脊髄障害>を伴うその他の脊椎症 部位不明	M4719																					
			神経根障害を伴うその他の脊椎症 脊柱<脊椎>の多部位	M4720																					
			神経根障害を伴うその他の脊椎症 部位不明	M4729																					
			その他の脊椎症 脊柱<脊椎>の多部位	M4780																					
			その他の脊椎症 部位不明	M4789																					
			脊椎症、詳細不明 脊柱<脊椎>の多部位	M4790																					
			脊椎症、詳細不明 部位不明	M4799																					
			脊柱管狭窄(症) 脊柱<脊椎>の多部位	M4800																					
			脊柱管狭窄(症) 部位不明	M4809																					
			強直性脊椎骨増殖(肥厚)症[フォレストエ<Forestier>病] 脊柱<脊椎>の多部位	M4810																					
			強直性脊椎骨増殖(肥厚)症[フォレストエ<Forestier>病] 部位不明	M4819																					
			棘突起接触(症) 脊柱<脊椎>の多部位	M4820																					
			棘突起接触(症) 部位不明	M4829																					
			外傷性脊椎障害 脊柱<脊椎>の多部位	M4830																					
			外傷性脊椎障害 部位不明	M4839																					
			椎骨の疲労骨折 脊柱<脊椎>の多部位	M4840																					
			椎骨の疲労骨折 部位不明	M4849																					
			圧潰脊椎、他に分類されないもの 脊柱<脊椎>の多部位	M4850																					
			圧潰脊椎、他に分類されないもの 部位不明	M4859																					
			その他の明示された脊椎障害 脊柱<脊椎>の多部位	M4880																					
			その他の明示された脊椎障害 部位不明	M4889																					
			脊椎障害、詳細不明 脊柱<脊椎>の多部位	M4890																					
			脊椎障害、詳細不明 部位不明	M4899																					
			神経障害性脊椎障害 脊柱<脊椎>の多部位	M4940																					
			神経障害性脊椎障害 部位不明	M4949																					
			他に分類されるその他の疾患における脊椎障害 脊柱<脊椎>の多部位	M4980																					
			他に分類されるその他の疾患における脊椎障害 部位不明	M4989																					
			頸頭蓋症候群 脊柱<脊椎>の多部位	M5300																					
			頸頭蓋症候群 部位不明	M5309																					
			頸腕症候群 脊柱<脊椎>の多部位	M5310																					
			頸腕症候群 部位不明	M5319																					
			仙骨尾骨障害、他に分類されないもの 脊柱<脊椎>の多部位	M5330																					

診断群分類			医療資源を最も投入した傷病名		年齢、出生時体重		手術				手術・処置等1				手術・処置等2				定義副傷病		重症度等												
MDC	コード	分類名	ICD名称	ICDコード	コ ラ ド	年 齢、出 生 時 体 重	手術 分 岐	対 応 コ ド	フ ラ グ	点 数 表 名 称	区 分 番 号 等	対 応 コ ド	フ ラ グ	処 置 等 名 称	区 分 番 号 等	対 応 コ ド	フ ラ グ	処 置 等 名 称	区 分 番 号 等	対 応 コ ド	フ ラ グ	疾 患 名	疾 患 コ ド ま た は ICD コ ド	フ ラ グ	重 症 度 等								
			仙骨尾骨障害、他に分類されないもの 部位不明 M5339 その他の明示された脊柱障害 脊柱< 脊椎>の多部位 M5380 その他の明示された脊柱障害 部位不 明 M5389 脊柱障害、詳細不明 脊柱<脊椎> の多部位 M5390 脊柱障害、詳細不明 部位不明 M5399 神経管の椎間板性狭窄(症) 頭部 M9950 神経管の椎間板性狭窄(症) 下肢 M9956 神経管の椎間板性狭窄(症) 上肢 M9957 神経管の椎間板性狭窄(症) 胸郭 M9958 神経管の椎間板性狭窄(症) 腹部お よびその他 M9959 椎間孔の骨性または亜脱臼性狭窄 (症) 頭部 M9960 椎間孔の骨性または亜脱臼性狭窄 (症) 下肢 M9966 椎間孔の骨性または亜脱臼性狭窄 (症) 上肢 M9967 椎間孔の骨性または亜脱臼性狭窄 (症) 胸郭 M9968 椎間孔の骨性または亜脱臼性狭窄 (症) 腹部およびその他 M9969 椎間孔の結合組織および椎間板性狭 窄(症) 頭部 M9970 椎間孔の結合組織および椎間板性狭 窄(症) 下肢 M9976 椎間孔の結合組織および椎間板性狭 窄(症) 上肢 M9977 椎間孔の結合組織および椎間板性狭 窄(症) 胸郭 M9978 椎間孔の結合組織および椎間板性狭 窄(症) 腹部およびその他 M9979																														
07	0341	脊柱管狭窄(脊 椎症を含む。) 頭部	脊髓空洞症および延髄空洞症 M4321 M4322 M4701 M4702 M4711 M4712 M4721 M4722 M4781 M4782 M4791 M4792 M4801 M4802	G950			手術なし	99	99	手術なし		1	2	骨移植術(軟骨移植術を含む。)	K059\$	1	1	人工呼吸	J045\$	1	2	認知症	01021x										
			その他の脊椎(骨)癒合 後頭環軸部 その他の脊椎(骨)癒合 頭部 前脊髄動脈および椎骨動脈圧迫症候 群 後頭環軸部 前脊髄動脈および椎骨動脈圧迫症候 群 頭部 ミエロパチ<シ>-<脊髄障害>を伴 うその他の脊椎症 後頭環軸部 ミエロパチ<シ>-<脊髄障害>を伴 うその他の脊椎症 頭部 神経根障害を伴うその他の脊椎症 後 頭環軸部 神経根障害を伴うその他の脊椎症 頭 部 その他の脊椎症 後頭環軸部 その他の脊椎症 頭部 脊椎症、詳細不明 後頭環軸部 脊椎症、詳細不明 頭部 脊柱管狭窄(症) 後頭環軸部 脊柱管狭窄(症) 頭部	M4321 M4322 M4701 M4702 M4711 M4712 M4721 M4722 M4781 M4782 M4791 M4792 M4801 M4802			その他の手術あり	97	03	椎間板摘出術 K134\$ 椎骨固定術、椎弓切除術、椎弓形成術(多椎間 又は多椎弓の場合を含む。) 椎弓切除 K1425 椎骨固定術、椎弓切除術、椎弓形成術(多椎間 又は多椎弓の場合を含む。) 椎弓形成 K1426 体外式椎骨固定術 K144 脊髄刺激装置植込術 K190 脊椎、骨盤内異物(挿入物)除去術 K128 97 97 その他のK コード 内視鏡下椎弓切除術 02 02 内視鏡下椎弓切除術 K131-2 椎骨固定術、椎弓切除術、椎弓形成術(多椎間 術、椎弓形成術(多椎間 又は多椎弓の場合を含む。) 前方椎体固定 K1421 椎骨固定術、椎弓切除術、椎弓形成術(多椎間 又は多椎弓の場合を含む。) 後方又は後側方 固定 K1422 椎骨固定術、椎弓切除術、椎弓形成術(多椎間 又は多椎弓の場合を含む。) 後方椎体固定 K1423 椎骨固定術、椎弓切除術、椎弓形成術(多椎間 又は多椎弓の場合を含む。) 前方後方同時固 定 K1424																							

診断群分類			医療資源を最も投入した傷病名		年齢、出生時体重		手術				手術・処置等1				手術・処置等2				定義副傷病		重症度等						
MDC	コード	分類名	ICD名称	ICDコード	コ ラ ド	年 齢、出 生 時 体 重	手術 分 岐	対 応 コ ド	フ ラ グ	点 数 表 名 称	区 分 番 号 等	対 応 コ ド	フ ラ グ	処 置 等 名 称	区 分 番 号 等	対 応 コ ド	フ ラ グ	処 置 等 名 称	区 分 番 号 等	対 応 コ ド	フ ラ グ	疾 患 名	疾 患 コ ド ま た は ICD コ ド	フ ラ グ	重 症 度 等		
			強直性脊椎骨増殖(肥厚)症[フォレストエ<Forestier>病] 後頭環軸部	M4811																							
			強直性脊椎骨増殖(肥厚)症[フォレストエ<Forestier>病] 頸部	M4812																							
			棘突起接触(症) 後頭環軸部	M4821																							
			棘突起接触(症) 頸部	M4822																							
			外傷性脊椎障害 後頭環軸部	M4831																							
			外傷性脊椎障害 頸部	M4832																							
			椎骨の疲労骨折 後頭環軸部	M4841																							
			椎骨の疲労骨折 頸部	M4842																							
			圧潰脊椎、他に分類されないもの 後頭環軸部	M4851																							
			圧潰脊椎、他に分類されないもの 頸部	M4852																							
			その他の明示された脊椎障害 後頭環軸部	M4881																							
			その他の明示された脊椎障害 頸部	M4882																							
			脊椎障害,詳細不明 後頭環軸部	M4891																							
			脊椎障害,詳細不明 頸部	M4892																							
			神経障害性脊椎障害 後頭環軸部	M4941																							
			神経障害性脊椎障害 頸部	M4942																							
			他に分類されるその他の疾患における脊椎障害 後頭環軸部	M4981																							
			他に分類されるその他の疾患における脊椎障害 頸部	M4982																							
			頸頭蓋症候群 後頭環軸部	M5301																							
			頸頭蓋症候群 頸部	M5302																							
			頸腕症候群 後頭環軸部	M5311																							
			頸腕症候群 頸部	M5312																							
			仙骨尾骨障害、他に分類されないもの 後頭環軸部	M5331																							
			仙骨尾骨障害、他に分類されないもの 頸部	M5332																							
			その他の明示された脊柱障害 後頭環軸部	M5381																							
			その他の明示された脊柱障害 頸部	M5382																							
			脊柱障害,詳細不明 後頭環軸部	M5391																							
			脊柱障害,詳細不明 頸部	M5392																							
			神経管の椎間板性狭窄(症) 頸部	M9951																							
			椎間孔の骨性または亜脱臼性狭窄(症) 頸部	M9961																							
			椎間孔の結合組織および椎間板性狭窄(症) 頸部	M9971																							
			ミエロパチ<シ>ー<脊髄障害>を伴う反復性環軸関節亜脱臼	M433\$																							
			その他の反復性環軸関節亜脱臼	M434\$																							
07	0343	脊柱管狭窄(脊椎症を含む。) 腰部骨盤、不安定椎	その他の脊椎(骨)癒合 腰部	M4326			手術なし	99	99	手術なし		1	2	骨移植術(軟骨移植術を含む。)	K059\$	2	2	神経ブロック(局所麻酔剤又はボツリヌス毒素使用) 神経根ブロック	L1001	1	2	心不全	050130				
			その他の脊椎(骨)癒合 腰仙部	M4327			その他の手術あり	97	03	椎間板摘出術	K134\$							2	2	神経ブロック(局所麻酔剤又はボツリヌス毒素使用) 腰部硬膜外ブロック	L1002	1	2	閉塞性動脈疾患	050170		
			その他の脊椎(骨)癒合 仙骨部および仙尾骨部	M4328				97	03	脊椎固定術、椎弓切除術、椎弓形成術(多椎間又は多椎弓の場合を含む。) 椎弓切除	K1425			2	2	神経ブロック(局所麻酔剤又はボツリヌス毒素使用) 仙骨部硬膜外ブロック	L1005	1	2	膝関節症(変形性を含む。)	070230						
			前脊髄動脈および椎骨動脈圧迫症候群 腰部	M4706				97	03	脊椎固定術、椎弓切除術、椎弓形成術(多椎間又は多椎弓の場合を含む。) 椎弓形成	K1426			1	1	脳脊髄腔造影剤使用撮影加算	E002注3加算	1	2	脊椎骨粗鬆症	070370						
			前脊髄動脈および椎骨動脈圧迫症候群 腰仙部	M4707				97	03	体外式脊椎固定術	K144							1	2	腎臓または尿路の感染症	110310						
			前脊髄動脈および椎骨動脈圧迫症候群 仙骨部および仙尾骨部	M4708				97	04	脊椎制動術	K141-3							1	2	胸椎、腰椎以下骨折損傷(胸・腰髄損傷を含む。)	160690						

診断群分類			医療資源を最も投入した傷病名		年齢、出生時体重		手術				手術・処置等1				手術・処置等2				定義副傷病		重症度等				
MDC	コード	分類名	ICD名称	ICDコード	コード	年齢、出生時体重	手術岐	対応コード	フラグ	点数表名称	区分番号等	対応コード	フラグ	処置等名称	区分番号等	対応コード	フラグ	処置等名称	区分番号等	対応コード	フラグ	疾患名	疾患コードまたはICDコード	フラグ	重症度等
			ミエロパチ<シ>一<脊髄障害>を伴うその他の脊椎症 腰部	M4716				97	04	脊髄刺激装置植込術	K190														
			ミエロパチ<シ>一<脊髄障害>を伴うその他の脊椎症 腰仙部	M4717				97	05	脊椎、骨盤内異物(挿入物)除去術	K128														
			ミエロパチ<シ>一<脊髄障害>を伴うその他の脊椎症 仙骨部および仙尾骨部	M4718				97	97		その他のKコード														
			神経根障害を伴うその他の脊椎症 腰部	M4726					02	02	内視鏡下椎弓切除術	K131-2													
			神経根障害を伴うその他の脊椎症 仙部	M4727					01	01	脊椎固定術、椎弓切除術、椎弓形成術(多椎間又は多椎弓の場合を含む。)	K1421													
			神経根障害を伴うその他の脊椎症 仙骨部および仙尾骨部	M4728					01	01	脊椎固定術、椎弓切除術、椎弓形成術(多椎間又は多椎弓の場合を含む。)	K1422													
			その他の脊椎症 腰部	M4786					01	01	脊椎固定術、椎弓切除術、椎弓形成術(多椎間又は多椎弓の場合を含む。)	K1423													
			その他の脊椎症 腰仙部	M4787					01	01	脊椎固定術、椎弓切除術、椎弓形成術(多椎間又は多椎弓の場合を含む。)	K1424													
			その他の脊椎症 仙骨部および仙尾骨部	M4788																					
			脊椎症、詳細不明 腰部	M4796																					
			脊椎症、詳細不明 腰仙部	M4797																					
			脊椎症、詳細不明 仙骨部および仙尾骨部	M4798																					
			脊柱管狭窄(症) 腰部	M4806																					
			脊柱管狭窄(症) 腰仙部	M4807																					
			脊柱管狭窄(症) 仙骨部および仙尾骨部	M4808																					
			強直性脊椎骨増殖(肥厚)症[フォレストエ<Forestier>病] 腰部	M4816																					
			強直性脊椎骨増殖(肥厚)症[フォレストエ<Forestier>病] 腰仙部	M4817																					
			強直性脊椎骨増殖(肥厚)症[フォレストエ<Forestier>病] 仙骨部および仙尾骨部	M4818																					
			棘突起接触(症) 腰部	M4826																					
			棘突起接触(症) 腰仙部	M4827																					
			棘突起接触(症) 仙骨部および仙尾骨部	M4828																					
			外傷性脊椎障害 腰部	M4836																					
			外傷性脊椎障害 腰仙部	M4837																					
			外傷性脊椎障害 仙骨部および仙尾骨部	M4838																					
			椎骨の疲労骨折 腰部	M4846																					
			椎骨の疲労骨折 腰仙部	M4847																					
			椎骨の疲労骨折 仙骨部および仙尾骨部	M4848																					
			圧潰脊椎、他に分類されないもの 腰部	M4856																					
			圧潰脊椎、他に分類されないもの 仙部	M4857																					
			圧潰脊椎、他に分類されないもの 仙骨部および仙尾骨部	M4858																					
			その他の明示された脊椎障害 腰部	M4886																					
			その他の明示された脊椎障害 腰仙部	M4887																					
			その他の明示された脊椎障害 仙骨部および仙尾骨部	M4888																					
			脊椎障害、詳細不明 腰部	M4896																					
			脊椎障害、詳細不明 腰仙部	M4897																					
			脊椎障害、詳細不明 仙骨部および仙尾骨部	M4898																					
			神経障害性脊椎障害 腰部	M4946																					
			神経障害性脊椎障害 腰仙部	M4947																					
			神経障害性脊椎障害 仙骨部および仙尾骨部	M4948																					

診断群分類			医療資源を最も投入した傷病名		年齢、出生時体重		手術				手術・処置等1				手術・処置等2				定義副傷病		重症度等															
MDC	コード	分類名	ICD名称	ICDコード	フラグ	年齢、出生時体重	手術分岐	対応コード	フラグ	点数表名称	区分番号等	対応コード	フラグ	処置等名称	区分番号等	対応コード	フラグ	処置等名称	区分番号等	対応コード	フラグ	疾患名	疾患コードまたはICDコード	フラグ	重症度等											
			他に分類されるその他の疾患における 脊椎障害 腰部 M4986 他に分類されるその他の疾患における 脊椎障害 腰部 M4987 他に分類されるその他の疾患における 脊椎障害 仙骨部および仙尾骨部 M4988 頸頭蓋症候群 腰部 M5306 頸頭蓋症候群 腰部 M5307 頸頭蓋症候群 仙骨部および仙尾骨部 M5308 頸腕症候群 腰部 M5316 頸腕症候群 腰部 M5317 頸腕症候群 仙骨部および仙尾骨部 M5318 仙骨尾骨障害、他に分類されないもの M5336 仙骨尾骨障害、他に分類されないもの M5337 仙骨尾骨障害、他に分類されないもの M5338 仙骨部および仙尾骨部 その他の明示された脊柱障害 腰部 M5386 その他の明示された脊柱障害 腰部 M5387 その他の明示された脊柱障害 仙骨部 M5388 および仙尾骨部 脊柱障害、詳細不明 腰部 M5396 脊柱障害、詳細不明 腰部 M5397 脊柱障害、詳細不明 仙骨部および仙尾骨部 M5398 尾骨部 脊椎分離症 M430\$ 脊椎すべり症 M431\$ その他の反復性椎骨亜脱臼 M435\$ 脊椎不安定(症) M532\$ 神経管の椎間板性狭窄(症) 腰部 M9953 神経管の椎間板性狭窄(症) 仙骨部 M9954 神経管の椎間板性狭窄(症) 骨盤部 M9955 椎間孔の骨性または亜脱臼性狭窄(症) 腰部 M9963 椎間孔の骨性または亜脱臼性狭窄(症) 仙骨部 M9964 椎間孔の骨性または亜脱臼性狭窄(症) 骨盤部 M9965 椎間孔の結合組織および椎間板性狭窄(症) 腰部 M9973 椎間孔の結合組織および椎間板性狭窄(症) 仙骨部 M9974 椎間孔の結合組織および椎間板性狭窄(症) 骨盤部 M9975																																	
07	0350	椎間板変性、ヘルニア	頸部椎間板障害 M50\$ その他の椎間板障害 M51\$				手術なし	99	99	手術なし		1	2	骨移植術(軟骨移植術を含む。)	K059\$	1	1	人工呼吸	J045\$																	
							その他の手術あり	97	02	椎間板摘出術 K134\$ 椎骨固定術、椎弓切除術、椎弓形成術(多椎間又は多椎弓の場合を含む。)	K142\$			97	02	体外式脊椎固定術 K144 97	03	背髄硬膜内神経切断術 K186 97	03	背髄刺激装置植込術 K190 97	04	脊椎、骨盤内異物(挿入物)除去術 K128 97	97	その他のKコード												
							内視鏡下椎間板摘出(切除)術	01	01	内視鏡下椎間板摘出(切除)術 K134-2\$																										
07	0370	脊椎骨粗鬆症	閉経後骨粗しょうく鬆>症<オステオポロシス>、病的骨折を伴うもの M800\$ 卵巣摘出(術)後骨粗しょうく鬆>症<オステオポロシス>、病的骨折を伴うもの M801\$ 廃用性骨粗しょうく鬆>症<オステオポロシス>、病的骨折を伴うもの M802\$				手術なし	99	99	手術なし																										
							手術あり	97	01	経皮的椎体形成術 K142-4																										
								97	97	その他のKコード																										

診断群分類			医療資源を最も投入した傷病名		年齢、出生時体重		手術				手術・処置等1				手術・処置等2				定義副傷病		重症度等					
MDC	コード	分類名	ICD名称	ICDコード	コ ラ グ	年齢、出生 時体重	手術分岐	対 応 コ ド	フ ラ グ	点数表名称	区 分 番 号 等	対 応 コ ド	フ ラ グ	処置等名称	区 分 番 号 等	対 応 コ ド	フ ラ グ	処置等名称	区 分 番 号 等	対 応 コ ド	フ ラ グ	疾患名	疾患コ ドまたは ICD コード	フ ラ グ	重症度 等	
			術後吸収不良性骨粗しょう病<症<オステオポロシス>、病的骨折を伴うもの 薬物誘発性骨粗しょう病<症<オステオポロシス>、病的骨折を伴うもの 特発性骨粗しょう病<症<オステオポロシス>、病的骨折を伴うもの その他の骨粗しょう病<症<オステオポロシス>、病的骨折を伴うもの 詳細不明の骨粗しょう病<症<オステオポロシス>、病的骨折を伴うもの 閉経後骨粗しょう病<症<オステオポロシス> 卵巣摘出(術)後骨粗しょう病<症<オステオポロシス> 廣用性骨粗しょう病<症<オステオポロシス> 術後吸収不良性骨粗しょう病<症<オステオポロシス> 薬物誘発性骨粗しょう病<症<オステオポロシス> 特発性骨粗しょう病<症<オステオポロシス> 限局性骨粗しょう病<症<オステオポロシス> その他の骨粗しょう病<症<オステオポロシス> 骨粗しょう病<症<オステオポロシス>、詳細不明 多発性骨髄腫症における骨粗しょう病<症<オステオポロシス> 内分泌障害における骨粗しょう病<症<オステオポロシス> 他に分類されるその他の疾患における骨粗しょう病<症<オステオポロシス> 骨格フッ素(沈着)症	M803\$ M804\$ M805\$ M808\$ M809\$ M810\$ M811\$ M812\$ M813\$ M814\$ M815\$ M816\$ M818\$ M819\$ M820\$ M821\$ M828\$ M851\$																						
07	0380	ガングリオン	滑膜肥大きく肥厚>、他に分類されないもの 一過性滑膜炎 ガングリオン	M672 M673 M674			手術なし その他の手術あり 関節滑膜切除術等	99 97	99 97	手術なし その他のK コード K066\$ K035-2 K052\$ K066-2\$ K066-3\$ K066-4\$ K066-5 K066-6 K066-7 K066-8 K070\$																
07	0390	線維芽細胞性障害	手掌腱膜線維腫症[デュピュイトラン<Dupuytren>拘縮] ナックルバンド 足底腱膜線維腫症 偽肉腫性線維腫症 その他の線維芽細胞性障害 線維芽細胞性障害、詳細不明	M720\$ M721\$ M722\$ M724\$ M728\$ M729\$			手術なし 手術あり	99 97	99 01	手術なし 筋膜切除術、筋膜切開術 四肢・躯幹部腫瘍摘出術 デュピュイトラン拘縮手術 その他のK コード		1 1 1	2 1 1	皮弁作成術、移動術、切断術、遷延皮弁術 分層植皮術 全層植皮術	K015\$ K013\$ K013-2\$		1 1 1	1 2 1	人工呼吸 人工呼吸 人工呼吸	J045\$ J045\$ J045\$						
07	0395	壊死性筋膜炎	ガス欠<壊>疽 毒素ショック症候群 え<壊>死性筋膜炎	A480 A483 M726\$	00 06	0 1	6歳以上 6歳未満	手術なし 手術あり	99 97	99 01 02	手術なし 四肢切断術 皮膚切開術		1 1 1	2 2 2	皮弁作成術、移動術、切断術、遷延皮弁術 動脈(皮)弁術、筋(皮)弁術 遊離皮弁術(顕微鏡下血管柄付きのもの) その他の場合	K015\$ K016 K0172		1 1 1	3 2 1	人工呼吸 人工呼吸 人工呼吸	J0383 G005 J045\$					

診断群分類			医療資源を最も投入した傷病名		年齢、出生時体重		手術				手術・処置等1				手術・処置等2				定義副傷病		重症度等				
MDC	コード	分類名	ICD名称	ICDコード	コ ラ グ	年 齢、出 生 時 体 重	手術分岐	対 応 コ ド	フ ラ グ	点数表名称	区 分 番 号 等	対 応 コ ド	フ ラ グ	処置等名称	区 分 番 号 等	対 応 コ ド	フ ラ グ	処置等名称	区 分 番 号 等	対 応 コ ド	フ ラ グ	疾患名	疾患コードまたはICDコード	フ ラ グ	重症度等
			その他の反応性関節障害 足関節部および足	M0287				03	03	関節鏡下半月板切除術	K068-2														
			反応性関節障害、詳細不明 肩甲帯	M0291				03	03	関節内骨折観血の手術 肩、股、膝、肘	K0731														
			反応性関節障害、詳細不明 上腕	M0292				03	03	関節鏡下関節内骨折観血の手術 肩、股、膝	K073-21														
			反応性関節障害、詳細不明 前腕	M0293				03	03	観血的関節授動術	K076\$														
			反応性関節障害、詳細不明 手	M0294				03	03	観血的関節固定術	K078\$														
			反応性関節障害、詳細不明 骨盤部および大腿	M0295				03	03	関節形成手術	K080\$														
			反応性関節障害、詳細不明 下腿	M0296				03	03	関節鏡下肩関節唇形成術	K080-5														
			反応性関節障害、詳細不明 足関節部および足	M0297				02	02	関節形成手術 肩、股、膝+人工骨頭挿入術 肩、股	K0801+K0811														
			フェルティール<Felty>症候群 多部位	M0500				02	02	関節形成手術 肩、股、膝+人工関節置換術 肩、股、膝	K0801+K0821														
			フェルティール<Felty>症候群 肩甲帯	M0501				02	02	人工骨頭挿入術 肩、股	K0811														
			フェルティール<Felty>症候群 上腕	M0502				02	02	人工関節置換術	K082\$														
			フェルティール<Felty>症候群 前腕	M0503				02	02	脊椎骨切り術	K139														
			フェルティール<Felty>症候群 手	M0504				02	02	脊椎固定術、椎弓切除術、椎弓形成術(多椎間又は多椎弓の場合を含む。) 前方椎体固定	K1421														
			フェルティール<Felty>症候群 骨盤部および大腿	M0505				02	02	脊椎固定術、椎弓切除術、椎弓形成術(多椎間又は多椎弓の場合を含む。) 後方又は後側方固定	K1422														
			フェルティール<Felty>症候群 下腿	M0506				02	02	脊椎固定術、椎弓切除術、椎弓形成術(多椎間又は多椎弓の場合を含む。) 後方椎体固定	K1423														
			フェルティール<Felty>症候群 足関節部および足	M0507				02	02	脊椎固定術、椎弓切除術、椎弓形成術(多椎間又は多椎弓の場合を含む。) 前方後方同時間定	K1424														
			フェルティール<Felty>症候群 その他	M0508				02	02	脊椎側彎症手術	K142-2\$														
			フェルティール<Felty>症候群 部位不明	M0509				02	02	体外式脊椎固定術	K144														
			リウマチ性肺疾患 多部位	M0510				01	01	人工関節再置換術	K082-3\$														
			リウマチ性肺疾患 肩甲帯	M0511																					
			リウマチ性肺疾患 上腕	M0512																					
			リウマチ性肺疾患 前腕	M0513																					
			リウマチ性肺疾患 手	M0514																					
			リウマチ性肺疾患 骨盤部および大腿	M0515																					
			リウマチ性肺疾患 下腿	M0516																					
			リウマチ性肺疾患 足関節部および足	M0517																					
			リウマチ性肺疾患 その他	M0518																					
			リウマチ性肺疾患 部位不明	M0519																					
			リウマチ性血管炎 多部位	M0520																					
			リウマチ性血管炎 肩甲帯	M0521																					
			リウマチ性血管炎 上腕	M0522																					
			リウマチ性血管炎 前腕	M0523																					
			リウマチ性血管炎 手	M0524																					
			リウマチ性血管炎 骨盤部および大腿	M0525																					
			リウマチ性血管炎 下腿	M0526																					
			リウマチ性血管炎 足関節部および足	M0527																					
			リウマチ性血管炎 その他	M0528																					
			リウマチ性血管炎 部位不明	M0529																					
			その他の臓器および器官系の併発症を伴う関節リウマチ 多部位	M0530																					
			その他の臓器および器官系の併発症を伴う関節リウマチ 肩甲帯	M0531																					
			その他の臓器および器官系の併発症を伴う関節リウマチ 上腕	M0532																					
			その他の臓器および器官系の併発症を伴う関節リウマチ 前腕	M0533																					
			その他の臓器および器官系の併発症を伴う関節リウマチ 手	M0534																					
			その他の臓器および器官系の併発症を伴う関節リウマチ 骨盤部および大腿	M0535																					

診断群分類			医療資源を最も投入した傷病名		年齢、出生時体重		手術				手術・処置等1				手術・処置等2				定義副傷病		重症度等				
MDC	コード	分類名	ICD名称	ICDコード	コード	年齢、出生時体重	手術分岐	対応コード	フラグ	点数表名称	区分番号等	対応コード	フラグ	処置等名称	区分番号等	対応コード	フラグ	処置等名称	区分番号等	対応コード	フラグ	疾患名	疾患コードまたはICDコード	フラグ	重症度等
			その他の臓器および器官系の併発症を伴う関節リウマチ 下腿	M0536																					
			その他の臓器および器官系の併発症を伴う関節リウマチ 足関節部および足	M0537																					
			その他の臓器および器官系の併発症を伴う関節リウマチ その他	M0538																					
			その他の臓器および器官系の併発症を伴う関節リウマチ 部位不明	M0539																					
			その他の血清反応陽性関節リウマチ 多部位	M0580																					
			その他の血清反応陽性関節リウマチ 肩甲帯	M0581																					
			その他の血清反応陽性関節リウマチ 上腕	M0582																					
			その他の血清反応陽性関節リウマチ 前腕	M0583																					
			その他の血清反応陽性関節リウマチ 手	M0584																					
			その他の血清反応陽性関節リウマチ 骨盤部および大腿	M0585																					
			その他の血清反応陽性関節リウマチ 下腿	M0586																					
			その他の血清反応陽性関節リウマチ 足関節部および足	M0587																					
			その他の血清反応陽性関節リウマチ その他	M0588																					
			その他の血清反応陽性関節リウマチ 部位不明	M0589																					
			血清反応陽性関節リウマチ、詳細不明 多部位	M0590																					
			血清反応陽性関節リウマチ、詳細不明 肩甲帯	M0591																					
			血清反応陽性関節リウマチ、詳細不明 上腕	M0592																					
			血清反応陽性関節リウマチ、詳細不明 前腕	M0593																					
			血清反応陽性関節リウマチ、詳細不明 手	M0594																					
			血清反応陽性関節リウマチ、詳細不明 骨盤部および大腿	M0595																					
			血清反応陽性関節リウマチ、詳細不明 下腿	M0596																					
			血清反応陽性関節リウマチ、詳細不明 足関節部および足	M0597																					
			血清反応陽性関節リウマチ、詳細不明 その他	M0598																					
			血清反応陽性関節リウマチ、詳細不明 部位不明	M0599																					
			血清反応陰性関節リウマチ 多部位	M0600																					
			血清反応陰性関節リウマチ 肩甲帯	M0601																					
			血清反応陰性関節リウマチ 上腕	M0602																					
			血清反応陰性関節リウマチ 前腕	M0603																					
			血清反応陰性関節リウマチ 手	M0604																					
			血清反応陰性関節リウマチ 骨盤部および大腿	M0605																					
			血清反応陰性関節リウマチ 下腿	M0606																					
			血清反応陰性関節リウマチ および足	M0607																					
			血清反応陰性関節リウマチ その他	M0608																					
			血清反応陰性関節リウマチ 部位不明	M0609																					
			成人発症ステル<Still>病 多部位	M0610																					
			成人発症ステル<Still>病 肩甲帯	M0611																					
			成人発症ステル<Still>病 上腕	M0612																					
			成人発症ステル<Still>病 前腕	M0613																					
			成人発症ステル<Still>病 手	M0614																					
			成人発症ステル<Still>病 骨盤部および大腿	M0615																					
			成人発症ステル<Still>病 下腿	M0616																					

診断群分類			医療資源を最も投入した傷病名		年齢、出生時体重		手術				手術・処置等1				手術・処置等2				定義副傷病		重症度等				
MDC	コード	分類名	ICD名称	ICDコード	コード	年齢、出生時体重	手術岐	対応コード	フラグ	点数表名称	区分番号等	対応コード	フラグ	処置等名称	区分番号等	対応コード	フラグ	処置等名称	区分番号等	対応コード	フラグ	疾患名	疾患コードまたはICDコード	フラグ	重症度等
			成人発症ステル<Still>病 足関節部および足	M0617																					
			成人発症ステル<Still>病 その他	M0618																					
			成人発症ステル<Still>病 部位不明	M0619																					
			リウマチ性滑液包炎 多部位	M0620																					
			リウマチ性滑液包炎 肩甲帯	M0621																					
			リウマチ性滑液包炎 上腕	M0622																					
			リウマチ性滑液包炎 前腕	M0623																					
			リウマチ性滑液包炎 手	M0624																					
			リウマチ性滑液包炎 骨盤部および大腿	M0625																					
			リウマチ性滑液包炎 下腿	M0626																					
			リウマチ性滑液包炎 足関節部および足	M0627																					
			リウマチ性滑液包炎 その他	M0628																					
			リウマチ性滑液包炎 部位不明	M0629																					
			リウマチ性皮下結節 多部位	M0630																					
			リウマチ性皮下結節 肩甲帯	M0631																					
			リウマチ性皮下結節 上腕	M0632																					
			リウマチ性皮下結節 前腕	M0633																					
			リウマチ性皮下結節 手	M0634																					
			リウマチ性皮下結節 骨盤部および大腿	M0635																					
			リウマチ性皮下結節 下腿	M0636																					
			リウマチ性皮下結節 足関節部および足	M0637																					
			リウマチ性皮下結節 その他	M0638																					
			リウマチ性皮下結節 部位不明	M0639																					
			炎症性多発性関節障害 多部位	M0640																					
			炎症性多発性関節障害 肩甲帯	M0641																					
			炎症性多発性関節障害 上腕	M0642																					
			炎症性多発性関節障害 前腕	M0643																					
			炎症性多発性関節障害 手	M0644																					
			炎症性多発性関節障害 骨盤部および大腿	M0645																					
			炎症性多発性関節障害 下腿	M0646																					
			炎症性多発性関節障害 足関節部および足	M0647																					
			炎症性多発性関節障害 その他	M0648																					
			炎症性多発性関節障害 部位不明	M0649																					
			その他の明示された関節リウマチ 多部位	M0680																					
			その他の明示された関節リウマチ 肩甲帯	M0681																					
			その他の明示された関節リウマチ 上腕	M0682																					
			その他の明示された関節リウマチ 前腕	M0683																					
			その他の明示された関節リウマチ 手	M0684																					
			その他の明示された関節リウマチ 骨盤部および大腿	M0685																					
			その他の明示された関節リウマチ 下腿	M0686																					
			その他の明示された関節リウマチ 足関節部および足	M0687																					
			その他の明示された関節リウマチ その他	M0688																					
			その他の明示された関節リウマチ 部位不明	M0689																					
			関節リウマチ、詳細不明 多部位	M0690																					
			関節リウマチ、詳細不明 肩甲帯	M0691																					
			関節リウマチ、詳細不明 上腕	M0692																					
			関節リウマチ、詳細不明 前腕	M0693																					
			関節リウマチ、詳細不明 手	M0694																					
			関節リウマチ、詳細不明 骨盤部および大腿	M0695																					
			関節リウマチ、詳細不明 下腿	M0696																					

診断群分類			医療資源を最も投入した傷病名		年齢、出生時体重		手術				手術・処置等1				手術・処置等2				定義副傷病		重症度等				
MDC	コード	分類名	ICD名称	ICDコード	コード	年齢、出生時体重	手術分岐	対応コード	フラグ	点数表名称	区分番号等	対応コード	フラグ	処置等名称	区分番号等	対応コード	フラグ	処置等名称	区分番号等	対応コード	フラグ	疾患名	疾患コードまたはICDコード	フラグ	重症度等
			関節リウマチ、詳細不明 足関節部および足	M0697																					
			関節リウマチ、詳細不明 その他	M0698																					
			関節リウマチ、詳細不明 部位不明	M0699																					
			遠位指く趾>節間関節乾せんく瘻>性関節障害 多部位	M0700																					
			遠位指く趾>節間関節乾せんく瘻>性関節障害 肩甲帯	M0701																					
			遠位指く趾>節間関節乾せんく瘻>性関節障害 上腕	M0702																					
			遠位指く趾>節間関節乾せんく瘻>性関節障害 前腕	M0703																					
			遠位指く趾>節間関節乾せんく瘻>性関節障害 手	M0704																					
			遠位指く趾>節間関節乾せんく瘻>性関節障害 骨盤部および大腿	M0705																					
			遠位指く趾>節間関節乾せんく瘻>性関節障害 下腿	M0706																					
			遠位指く趾>節間関節乾せんく瘻>性関節障害 足関節部および足	M0707																					
			遠位指く趾>節間関節乾せんく瘻>性関節障害 その他	M0708																					
			遠位指く趾>節間関節乾せんく瘻>性関節障害 部位不明	M0709																					
			破壊性関節炎 多部位	M0710																					
			破壊性関節炎 骨盤部および大腿	M0715																					
			破壊性関節炎 下腿	M0716																					
			破壊性関節炎 その他	M0718																					
			破壊性関節炎 部位不明	M0719																					
			乾せんく瘻>性脊椎炎 肩甲帯	M0721																					
			乾せんく瘻>性脊椎炎 上腕	M0722																					
			乾せんく瘻>性脊椎炎 前腕	M0723																					
			乾せんく瘻>性脊椎炎 手	M0724																					
			乾せんく瘻>性脊椎炎 骨盤部および大腿	M0725																					
			乾せんく瘻>性脊椎炎 下腿	M0726																					
			乾せんく瘻>性脊椎炎 足関節部および足	M0727																					
			乾せんく瘻>性脊椎炎 その他	M0728																					
			乾せんく瘻>性脊椎炎 部位不明	M0729																					
			クローン<Crohn>病[限局性腸炎]における関節障害 下腿	M0746																					
			潰瘍性大腸炎における関節障害 下腿	M0756																					
			その他の腸病(性)関節障害 下腿	M0766																					
			若年性関節リウマチ 多部位	M0800																					
			若年性関節リウマチ 肩甲帯	M0801																					
			若年性関節リウマチ 上腕	M0802																					
			若年性関節リウマチ 前腕	M0803																					
			若年性関節リウマチ 手	M0804																					
			若年性関節リウマチ 骨盤部および大腿	M0805																					
			若年性関節リウマチ 下腿	M0806																					
			若年性関節リウマチ 足関節部および足	M0807																					
			若年性関節リウマチ その他	M0808																					
			若年性関節リウマチ 部位不明	M0809																					
			若年性強直性脊椎炎	M0813																					
			全身性発症を伴う若年性関節炎[ステル<Still>病] 多部位	M0820																					
			全身性発症を伴う若年性関節炎[ステル<Still>病] 肩甲帯	M0821																					
			全身性発症を伴う若年性関節炎[ステル<Still>病] 上腕	M0822																					
			全身性発症を伴う若年性関節炎[ステル<Still>病] 前腕	M0823																					
			全身性発症を伴う若年性関節炎[ステル<Still>病] 手	M0824																					
			全身性発症を伴う若年性関節炎[ステル<Still>病] 骨盤部および大腿	M0825																					

診断群分類			医療資源を最も投入した傷病名		年齢、出生時体重		手術				手術・処置等1				手術・処置等2				定義副傷病		重症度等				
MDC	コード	分類名	ICD名称	ICDコード	コード	年齢、出生時体重	手術分岐	対応フラグ	フラグ	点数表名称	区分番号等	対応フラグ	フラグ	処置等名称	区分番号等	対応フラグ	フラグ	処置等名称	区分番号等	対応フラグ	フラグ	疾患名	疾患コードまたはICDコード	フラグ	重症度等
			全身性発症を伴う若年性関節炎[ステル<Still>病] 下腿	M0826																					
			全身性発症を伴う若年性関節炎[ステル<Still>病] 足関節部および足	M0827																					
			全身性発症を伴う若年性関節炎[ステル<Still>病] その他	M0828																					
			全身性発症を伴う若年性関節炎[ステル<Still>病] 部位不明	M0829																					
			若年性多発性関節炎(血清反応陰性) 肩甲帯	M0831																					
			若年性多発性関節炎(血清反応陰性) 上腕	M0832																					
			若年性多発性関節炎(血清反応陰性) 前腕	M0833																					
			若年性多発性関節炎(血清反応陰性) 手	M0834																					
			若年性多発性関節炎(血清反応陰性) 骨盤部および大腿	M0835																					
			若年性多発性関節炎(血清反応陰性) 下腿	M0836																					
			若年性多発性関節炎(血清反応陰性) 足関節部および足	M0837																					
			少関節型若年性関節炎 肩甲帯	M0841																					
			少関節型若年性関節炎 上腕	M0842																					
			少関節型若年性関節炎 前腕	M0843																					
			少関節型若年性関節炎 手	M0844																					
			少関節型若年性関節炎 骨盤部および大腿	M0845																					
			少関節型若年性関節炎 下腿	M0846																					
			少関節型若年性関節炎 足関節部および足	M0847																					
			その他の若年性関節炎 肩甲帯	M0881																					
			その他の若年性関節炎 上腕	M0882																					
			その他の若年性関節炎 前腕	M0883																					
			その他の若年性関節炎 手	M0884																					
			その他の若年性関節炎 骨盤部および大腿	M0885																					
			その他の若年性関節炎 下腿	M0886																					
			その他の若年性関節炎 足関節部および足	M0887																					
			若年性関節炎, 詳細不明 肩甲帯	M0891																					
			若年性関節炎, 詳細不明 上腕	M0892																					
			若年性関節炎, 詳細不明 前腕	M0893																					
			若年性関節炎, 詳細不明 手	M0894																					
			若年性関節炎, 詳細不明 骨盤部および大腿	M0895																					
			若年性関節炎, 詳細不明 下腿	M0896																					
			若年性関節炎, 詳細不明 足関節部および足	M0897																					
			乾せんく癩>における若年性関節炎 多部位	M0900																					
			乾せんく癩>における若年性関節炎 肩甲帯	M0901																					
			乾せんく癩>における若年性関節炎 上腕	M0902																					
			乾せんく癩>における若年性関節炎 前腕	M0903																					
			乾せんく癩>における若年性関節炎 手	M0904																					
			乾せんく癩>における若年性関節炎 骨盤部および大腿	M0905																					
			乾せんく癩>における若年性関節炎 下腿	M0906																					
			乾せんく癩>における若年性関節炎 足関節部および足	M0907																					
			乾せんく癩>における若年性関節炎 その他	M0908																					
			乾せんく癩>における若年性関節炎 部位不明	M0909																					
			回帰性リウマチ 肩甲帯	M1231																					

診断群分類			医療資源を最も投入した傷病名		年齢、出生時体重		手術				手術・処置等1				手術・処置等2				定義副傷病		重症度等					
MDC	コード	分類名	ICD名称	ICDコード	フラグ	年齢、出生時体重	手術岐	対応コード	フラグ	点数表名称	区分番号等	対応コード	フラグ	処置等名称	区分番号等	対応コード	フラグ	処置等名称	区分番号等	対応コード	フラグ	疾患名	疾患コードまたはICDコード	フラグ	重症度等	
			回帰性リウマチ 上腕 回帰性リウマチ 前腕 回帰性リウマチ 手 回帰性リウマチ 骨盤部および大腿 回帰性リウマチ 下腿 回帰性リウマチ 足関節部および足 強直性脊椎炎	M1232 M1233 M1234 M1235 M1236 M1237 M45\$																						
07	0510	痛風、関節の障害(その他)	痛風 その他の結晶性関節障害 酵素欠損およびその他の遺伝性障害による痛風性関節障害 その他の代謝障害における結晶性関節障害 リポイド皮膚関節炎 アミロイドーシス<アミロイド症>における関節障害 その他の内分泌、栄養および代謝障害における関節障害 他に分類されるその他の明示された疾患における関節障害 リウマチ、詳細不明	M10\$ M11\$ M140 M141 M143 M144 M145 M148 M790\$			手術なし 手術あり	99 97	99 01	手術なし 関節切開術 関節滑膜切除術 親血的関節固定術 関節形成手術 関節鏡下肩関節唇形成術 皮膚切開術 皮膚、皮下腫瘍摘出術(露出部)	K060\$ K066\$ K078\$ K080\$ K080-5 K001\$ K005\$ その他のKコード	1 1	2	骨移植術(軟骨移植術を含む。)	K059\$	1 1	1	人工呼吸	J045\$							
07	0520	リンパ節、リンパ管の疾患	結核性末梢(性)リンパ節症 リンパ節の良性新生物 慢性リンパ節炎、腸間膜を除く その他の非特異性リンパ節炎 非特異性リンパ節炎、詳細不明 リンパ管およびリンパ節のその他の非感染性障害 急性リンパ節炎	A182 D360 I881 I888 I889 I89\$ L04\$	00 06	0 1	6歳以上 6歳未満	手術なし 手術あり	99 97	99 01	手術なし 創傷処理 皮膚切開術 デブリードマン 皮膚、皮下腫瘍摘出術(露出部) 皮膚、皮下腫瘍摘出術(露出部以外) リンパ節摘出術 リンパ管吻合術	K000\$ K001\$ K002\$ K005\$ K006\$ K626\$ K628 その他のKコード	1 1	2	中心静脈注射 人工呼吸	G005 J045\$										
07	0560	全身性臓器障害を伴う自己免疫性疾患	サルコイドーシス 心臓併発症の記載のないリウマチ熱 えくぼ>痘性膿皮症 皮膚および皮下組織の肉芽腫性障害 エリテマトーデス<紅斑性狼瘡> 斑状強皮症[モルフェア] 線状強皮症 皮膚石灰沈着症 手指硬化症 皮膚に局限した血管炎、他に分類されないもの (急性)熱性好中球性皮膚症[スウィート<Sweet>症候群] 好酸球性蜂巣炎<蜂窩織炎>[ウェルズ<Wells>病] 腸バイパスに続発する関節障害 多部位 腸バイパスに続発する関節障害 その他 腸バイパスに続発する関節障害 部位不明 赤痢後関節障害 多部位 赤痢後関節障害 その他 赤痢後関節障害 部位不明 予防接種後関節障害 多部位 予防接種後関節障害 その他 予防接種後関節障害 部位不明 その他の反応性関節障害 多部位 その他の反応性関節障害 その他	D86\$ I00 L88 L92\$ L93\$ L940 L941 L942 L943 L95\$ L982 L983 MO200 MO208 MO209 MO210 MO218 MO219 MO220 MO228 MO229 MO280 MO288	00 06	0 1	6歳以上 6歳未満	手術なし 手術あり	99 97	99 01	手術なし 人工骨頭挿入術 肩、股 人工関節置換術 肩、股、膝 人工関節抜去術 人工関節再置換術 肩、股、膝 関節切開術 関節滑膜切除術 関節鏡下関節滑膜切除術 滑液膜摘出術 関節鏡下滑液膜摘出術 膝蓋骨滑液囊切除術 関節鏡下膝蓋骨滑液囊切除術 掌指関節滑膜切除術 関節鏡下掌指関節滑膜切除術 親血的関節授動術 親血的関節制動術 親血的関節固定術 関節形成手術 関節鏡下肩関節唇形成術	K058\$ K0811 K0821 K082-2\$ K082-31 K060\$ K066\$ K066-2\$ K066-3\$ K066-4\$ K066-5 K066-6 K066-7 K066-8 K076\$ K077\$ K078\$ K080\$ K080-5 その他のKコード	1 1	2	骨長調整手術 骨移植術(軟骨移植術を含む。)	K058\$ K059\$	8 6	12 10 9 9 8 7 5 3 1	インフリキシマブ ガンマグロブリン トリシズマブ アバタセプト アダリムマブ エタネルセプト 血漿交換療法 人工腎臓 その他の場合 中心静脈注射 人工呼吸	J039 J0383 G005 J045\$						

診断群分類			医療資源を最も投入した傷病名		年齢、出生時体重			手術				手術・処置等1				手術・処置等2				定義副傷病		重症度等			
MDC	コード	分類名	ICD名称	ICDコード	コ ラ ド	年 齢、出 生 時 体 重	手術 分 岐	対 応 コ ド	フ ラ グ	点数表名称	区 分 番 号 等	対 応 コ ド	フ ラ グ	処置等名称	区 分 番 号 等	対 応 コ ド	フ ラ グ	処置等名称	区 分 番 号 等	対 応 コ ド	フ ラ グ	疾患名	疾患コードまたはICDコード	フ ラ グ	重 症 度 等
			その他の反応性関節障害 部位不明	M0289																					
			反応性関節障害, 詳細不明 多部位	M0290																					
			反応性関節障害, 詳細不明 その他	M0298																					
			反応性関節障害, 詳細不明 部位不明	M0299																					
			髄膜炎菌感染後関節炎 多部位	M0300																					
			梅毒における感染後関節障害 多部位	M0310																					
			他に分類される疾患におけるその他の感染後関節障害 多部位	M0320																					
			他に分類されるその他の疾患における反応性関節障害 多部位	M0360																					
			乾せんく瘻>性脊椎炎 多部位	M0720																					
			クローン<Crohn>病[限局性腸炎]における関節障害 多部位	M0740																					
			クローン<Crohn>病[限局性腸炎]における関節障害 その他	M0748																					
			クローン<Crohn>病[限局性腸炎]における関節障害 部位不明	M0749																					
			潰瘍性大腸炎における関節障害 多部位	M0750																					
			潰瘍性大腸炎における関節障害 その他	M0758																					
			潰瘍性大腸炎における関節障害 部位不明	M0759																					
			その他の腸病(性)関節障害 多部位	M0760																					
			その他の腸病(性)関節障害 その他	M0768																					
			その他の腸病(性)関節障害 部位不明	M0769																					
			若年性多発性関節炎(血清反応陰性) 多部位	M0830																					
			若年性多発性関節炎(血清反応陰性) その他	M0838																					
			若年性多発性関節炎(血清反応陰性) 部位不明	M0839																					
			少関節型若年性関節炎 多部位	M0840																					
			少関節型若年性関節炎 その他	M0848																					
			少関節型若年性関節炎 部位不明	M0849																					
			その他の若年性関節炎 多部位	M0880																					
			その他の若年性関節炎 その他	M0888																					
			その他の若年性関節炎 部位不明	M0889																					
			若年性関節炎, 詳細不明 多部位	M0890																					
			若年性関節炎, 詳細不明 その他	M0898																					
			若年性関節炎, 詳細不明 部位不明	M0899																					
			クローン<Crohn>病[限局性腸炎]における若年性関節炎	M091\$																					
			潰瘍性大腸炎における若年性関節炎	M092\$																					
			他に分類されるその他の疾患における若年性関節炎	M098\$																					
			リウマチ熱後慢性関節障害〔ジャク<Jaccoud>病〕	M120\$																					
			カン・ベック<Kaschin-Beck>病	M121\$																					
			回帰性リウマチ 多部位	M1230																					
			回帰性リウマチ その他	M1238																					
			回帰性リウマチ 部位不明	M1239																					
			多発性関節炎, 詳細不明 多部位	M1300																					
			多発性関節炎, 詳細不明 上腕	M1302																					
			多発性関節炎, 詳細不明 前腕	M1303																					
			多発性関節炎, 詳細不明 骨盤部および大腿	M1305																					
			単(発性)関節炎, 他に分類されないもの 多部位	M1310																					
			その他の明示された関節炎 多部位	M1380																					
			関節炎, 詳細不明 多部位	M1390																					
			原発性全身性(骨)関節症	M150																					
			続発性多発性関節症	M153																					
			びらん性(骨)関節症	M154																					
			その他の多発性関節症	M158																					
			多発性関節症, 詳細不明	M159																					

診断群分類			医療資源を最も投入した傷病名		年齢、出生時体重		手術				手術・処置等1				手術・処置等2				定義副傷病		重症度等				
MDC	コード	分類名	ICD名称	ICDコード	フラグ	年齢、出生時体重	手術分岐	対応コード	フラグ	点数表名称	区分番号等	対応コード	フラグ	処置等名称	区分番号等	対応コード	フラグ	処置等名称	区分番号等	対応コード	フラグ	疾患名	疾患コードまたはICDコード	フラグ	重症度等
			その他の関節の原発性関節症 多部位	M1900																					
			結節性多発(性)動脈炎	M300																					
			肺の併発症を伴う多発(性)動脈炎 [チャウグ・シュトラウス<Churg-Strauss>症候群]	M301																					
			若年性多発(性)動脈炎	M302																					
			結節性多発(性)動脈炎に関連するその他の病態	M308																					
			その他のえく壊>死性血管障害	M31\$																					
			全身性エリテマトーデス<紅斑性狼瘡><SLE>	M32\$																					
			若年性皮膚筋炎	M330																					
			その他の皮膚筋炎	M331																					
			多発性筋炎	M332																					
			皮膚(多発性)筋炎、詳細不明	M339																					
			全身性硬化症	M34\$																					
			乾燥症候群[シェーグレン<Sjogren>症候群]	M350																					
			その他の重複症候群	M351																					
			ベーチェット<Behcet>病	M352																					
			リウマチ性多発筋痛症	M353																					
			びまん性(好酸球増加性)筋膜炎	M354																					
			多発性線維性硬化症	M355																					
			再発性<反復性>皮下脂肪組織炎 [ウェーバー・クリスチャン<Weber-Christian>病]	M356																					
			過度<劇>運動性症候群	M357																					
			その他の明示された全身性結合組織疾患	M358																					
			全身性結合組織疾患、詳細不明	M359																					
			他に分類される疾患における全身性結合組織障害	M36\$																					
			サルコイドーシスにおける筋炎	M633																					
07	0570	癒痕拘縮	皮膚の癒痕状態および線維症	L90\$			手術なし	99	99	手術なし		2	2	皮弁作成術、移動術、切断術、遷延皮弁術	K015\$	1	1	人工呼吸	J045\$						
			皮膚の肥厚性障害	L91\$			その他の手術あり	97	02	創傷処理	K000\$	2	2	動脈(皮)弁術、筋(皮)弁術	K016										
								97	02	皮膚切開術	K001\$	2	2	遊離皮弁術(顕微鏡下血管柄付きのもの)	K0172										
								97	02	デブリードマン	K002\$	2	2	複合組織移植術	K019										
								97	02	皮膚剥離術	K009\$	2	2	自家遊離複合組織移植術(顕微鏡下血管柄付きのもの)	K020										
								97	97	その他のKコード		2	2	組織拡張器による再建手術(一連につき)	K0222										
								01	01	癒痕拘縮形成手術	K010\$	1	1	分層植皮術	K013\$										
								01	01	縫剥離術(関節鏡下によるものを含む。)	K035	1	1	全層植皮術	K013-2\$										
								01	01	親血的関節授動術	K076\$														
								01	01	指癒痕拘縮手術	K099														
07	0580	斜頸	斜頸	M436\$			手術なし	99	99	手術なし															
			胸鎖乳突筋の先天(性)変形	Q680			手術あり	97	01	縫切離・切除術(関節鏡下によるものを含む。)	K034														
								97	01	脊椎固定術、椎弓切除術、椎弓形成術(多椎間又は多椎弓の場合を含む。)	K1421														
								97	01	脊椎固定術、椎弓切除術、椎弓形成術(多椎間又は多椎弓の場合を含む。)	K1422														
								97	01	脊椎固定術、椎弓切除術、椎弓形成術(多椎間又は多椎弓の場合を含む。)	K1423														
								97	01	脊椎固定術、椎弓切除術、椎弓形成術(多椎間又は多椎弓の場合を含む。)	K1424														
								97	01	体外式脊椎固定術	K144														
								97	97	その他のKコード															
07	0590	血管腫、リンパ管腫	血管腫、全ての部位	D180			手術なし	99	99	手術なし		1	3	血管塞栓術(頭部、胸腔、腹腔内血管等)	K615\$	2	4	皮膚レーザー照射療法	J054-2\$						
			リンパ管腫、全ての部位	D181			手術あり	97	01	皮膚、皮下、粘膜下血管腫摘出術(露出部)	K003\$	1	2	皮弁作成術、移動術、切断術、遷延皮弁術	K015\$	1	1	人工呼吸	J045\$						

診断群分類			医療資源を最も投入した傷病名		年齢、出生時体重		手術				手術・処置等1			手術・処置等2			定義副傷病		重症度等							
MDC	コード	分類名	ICD名称	ICDコード	コラド	年齢、出生時体重	手術岐	対応コード	フラグ	点数表名称	区分番号等	対応コード	フラグ	処置等名称	区分番号等	対応コード	フラグ	処置等名称	区分番号等	対応コード	フラグ	疾患名	疾患コードまたはICDコード	フラグ	重症度等	
			遺伝性出血性毛細血管拡張症	1780				97 01		皮膚、皮下、粘膜下血管腫摘出術(露出部以外)	K004\$	1 2		動脈(皮)弁術、筋(皮)弁術	K016											
								97 01		リンパ管腫摘出術	K625\$	1 2		遊離皮弁術(顕微鏡下血管柄付きのもの) その他の場合	K0172											
								97 97		その他のKコード		1 2		複合組織移植術	K019											
										自家遊離複合組織移植術(顕微鏡下血管柄付きのもの)	K020	1 2		自家遊離複合組織移植術(顕微鏡下血管柄付きのもの)	K020											
										粘膜移植術	K021\$	1 2		粘膜移植術	K021\$											
										粘膜弁手術	K021-2\$	1 2		粘膜弁手術	K021-2\$											
										組織拡張器による再建手術(一連につき) その他の場合	K0222	1 2		組織拡張器による再建手術(一連につき) その他の場合	K0222											
										分層植皮術	K013\$	1 1		分層植皮術	K013\$											
										全層植皮術	K013-2\$	1 1		全層植皮術	K013-2\$											
07	0600	骨折変形癒合、癒合不全などによる変形(上肢以外)	骨折の変形癒合 骨盤部および大腿	M8405			手術なし	99 99		手術なし		1 2		皮弁作成術、移動術、切断術、遷延皮弁術	K015\$	1 3		人工腎臓 その他の場合	J0383							
			骨折の変形癒合 下腿	M8406			その他の手術あり	97 02		難治性骨折電磁波電気治療法(一連につき)	K047	1 2		動脈(皮)弁術、筋(皮)弁術	K016	1 2		中心静脈注射	G005							
			骨折の変形癒合 足関節部および足	M8407				97 02		難治性骨折超音波治療法(一連につき)	K047-2	1 2		遊離皮弁術(顕微鏡下血管柄付きのもの) その他の場合	K0172	1 1		人工呼吸	J045\$							
			骨折の癒合不全(偽関節) 骨盤部および大腿	M8415				97 02		超音波骨折治療法(一連につき)	K047-3	1 2		複合組織移植術	K019											
			骨折の癒合不全(偽関節) 下腿	M8416				97 97		その他のKコード		1 2		自家遊離複合組織移植術(顕微鏡下血管柄付きのもの)	K020											
			骨折の癒合不全(偽関節) 足関節部および足	M8417			骨長調整手術等	01 01		骨長調整手術	K058\$	1 2		組織拡張器による再建手術(一連につき) その他の場合	K0222											
			骨折の癒合遅延 骨盤部および大腿	M8425				01 01		偽関節手術	K056\$	1 2		骨移植術(軟骨移植術を含む。)	K059\$											
			骨折の癒合遅延 下腿	M8426				01 01		変形治癒骨折矯正手術 前腕、下腿	K0572	1 1		分層植皮術	K013\$											
			骨折の癒合遅延 足関節部および足	M8427				01 01		変形治癒骨折矯正手術 鎖骨、膝蓋骨、手、足、指(手、足)その他	K0573	1 1		全層植皮術	K013-2\$											
			病的骨折、他に分類されないもの 骨盤部および大腿	M8445				01 01		観血的関節固定術 胸鎖、肘、手、足	K0782															
			病的骨折、他に分類されないもの 下腿	M8446				01 01		関節形成手術 胸鎖、肘、手、足	K0802															
			病的骨折、他に分類されないもの 足関節部および足	M8447																						
			骨のその他の癒合障害 骨盤部および大腿	M8485																						
			骨のその他の癒合障害 下腿	M8486																						
			骨のその他の癒合障害 足関節部および足	M8487																						
			骨癒合術後または関節固定術後の偽関節	M960																						
			脊椎骨折の続発・後遺症	T911																						
			胸部<郭>および骨盤部のその他の骨折の続発・後遺症	T912																						
			大腿骨骨折の続発・後遺症	T931																						
			下肢のその他の骨折の続発・後遺症	T932																						
07	0610	骨折変形癒合、癒合不全などによる変形(上肢)	骨折の変形癒合 肩甲帯	M8401			手術なし	99 99		手術なし		1 2		皮弁作成術、移動術、切断術、遷延皮弁術	K015\$	1 3		人工腎臓 その他の場合	J0383	1 3			脊椎骨粗鬆症	070370		
			骨折の変形癒合 上腕	M8402			その他の手術あり	97 02		難治性骨折電磁波電気治療法(一連につき)	K047	1 2		動脈(皮)弁術、筋(皮)弁術	K016	1 2		中心静脈注射	G005							
			骨折の変形癒合 前腕	M8403				97 02		難治性骨折超音波治療法(一連につき)	K047-2	1 2		遊離皮弁術(顕微鏡下血管柄付きのもの) その他の場合	K0172	1 1		人工呼吸	J045\$							
			骨折の変形癒合 手	M8404				97 97		その他のKコード		1 2		複合組織移植術	K019											
			骨折の癒合不全(偽関節) 肩甲帯	M8411			変形治癒骨折矯正手術 前腕、下腿等	01 01		変形治癒骨折矯正手術 前腕、下腿	K0572	1 2		自家遊離複合組織移植術(顕微鏡下血管柄付きのもの)	K020											
			骨折の癒合不全(偽関節) 上腕	M8412				01 01		偽関節手術	K056\$	1 2		組織拡張器による再建手術(一連につき) その他の場合	K0222											
			骨折の癒合不全(偽関節) 前腕	M8413				01 01		変形治癒骨折矯正手術 鎖骨、膝蓋骨、手、足、指(手、足)その他	K0573	1 2		骨移植術(軟骨移植術を含む。)	K059\$											
			骨折の癒合不全(偽関節) 手	M8414				01 01		骨長調整手術	K058\$	1 1		分層植皮術	K013\$											
			骨折の癒合遅延 肩甲帯	M8421				01 01		観血的関節固定術 胸鎖、肘、手、足	K0782	1 1		全層植皮術	K013-2\$											
			骨折の癒合遅延 上腕	M8422				01 01		関節形成手術 胸鎖、肘、手、足	K0802															

診断群分類			医療資源を最も投入した傷病名		年齢、出生時体重		手術				手術・処置等1				手術・処置等2				定義副傷病		重症度等				
MDC	コード	分類名	ICD名称	ICDコード	コード	年齢、出生時体重	手術分岐	対応コード	フラグ	点数表名称	区分番号等	対応コード	フラグ	処置等名称	区分番号等	対応コード	フラグ	処置等名称	区分番号等	対応コード	フラグ	疾患名	疾患コードまたはICDコード	フラグ	重症度等
			骨折の癒合遅延 前腕	M8423																					
			骨折の癒合遅延 手	M8424																					
			疲労骨折、他に分類されないもの 肩甲帯	M8431																					
			疲労骨折、他に分類されないもの 上腕	M8432																					
			疲労骨折、他に分類されないもの 前腕	M8433																					
			疲労骨折、他に分類されないもの 手的	M8434																					
			病的骨折、他に分類されないもの 肩甲帯	M8441																					
			病的骨折、他に分類されないもの 上腕	M8442																					
			病的骨折、他に分類されないもの 前腕	M8443																					
			病的骨折、他に分類されないもの 手的	M8444																					
			骨の癒合障害、詳細不明 肩甲帯	M8491																					
			骨の癒合障害、詳細不明 上腕	M8492																					
			骨の癒合障害、詳細不明 前腕	M8493																					
			骨の癒合障害、詳細不明 手	M8494																					
			腕の骨折の続発・後遺症	T921																					
			手首および手の骨折の続発・後遺症	T922																					
07	1030	その他の筋骨格系・結合組織の疾患	この表の傷病名の欄に掲げるICDコード以外の筋骨格系及び結合組織の疾患に係るICDコード	M!!!!			手術なし	99	99	手術なし								人工呼吸	J045\$						
			ブドウ球菌性(多発性)関節炎 多部位	M0000			手術あり	97	97	手術あり															
			ブドウ球菌性(多発性)関節炎 その他	M0008																					
			ブドウ球菌性(多発性)関節炎 部位不明	M0009																					
			肺炎球菌性(多発性)関節炎 多部位	M0010																					
			肺炎球菌性(多発性)関節炎 その他	M0018																					
			肺炎球菌性(多発性)関節炎 部位不明	M0019																					
			その他のレンサ球菌性(多発性)関節炎 多部位	M0020																					
			その他のレンサ球菌性(多発性)関節炎 その他	M0028																					
			その他のレンサ球菌性(多発性)関節炎 部位不明	M0029																					
			その他の明示された病原体による(多発性)関節炎 多部位	M0080																					
			その他の明示された病原体による(多発性)関節炎 その他	M0088																					
			その他の明示された病原体による(多発性)関節炎 部位不明	M0089																					
			化膿性関節炎、詳細不明 多部位	M0090																					
			化膿性関節炎、詳細不明 その他	M0098																					
			化膿性関節炎、詳細不明 部位不明	M0099																					
			髄膜炎菌性関節炎 多部位	M0100																					
			髄膜炎菌性関節炎 その他	M0108																					
			髄膜炎菌性関節炎 部位不明	M0109																					
			結核性関節炎 多部位	M0110																					
			結核性関節炎 その他	M0118																					
			結核性関節炎 部位不明	M0119																					
			ライム<Lyme>病における関節炎 多部位	M0120																					
			ライム<Lyme>病における関節炎 その他	M0128																					
			ライム<Lyme>病における関節炎 部位不明	M0129																					
			他に分類されるその他の細菌性疾患における関節炎 多部位	M0130																					
			他に分類されるその他の細菌性疾患における関節炎 その他	M0138																					
			他に分類されるその他の細菌性疾患における関節炎 部位不明	M0139																					
			風疹性関節炎 多部位	M0140																					

診断群分類			医療資源を最も投入した傷病名		年齢、出生時体重		手術				手術・処置等1				手術・処置等2				定義副傷病		重症度等				
MDC	コード	分類名	ICD名称	ICDコード	コ ラ ド	年 齢、出 生 時 体 重	手術 分 岐	対 応 コ ド	フ ラ グ	点 数 表 名 称	区 分 番 号 等	対 応 コ ド	フ ラ グ	処 置 等 名 称	区 分 番 号 等	対 応 コ ド	フ ラ グ	処 置 等 名 称	区 分 番 号 等	対 応 コ ド	フ ラ グ	疾患名	疾患コードまたはICDコード	フ ラ グ	重 症 度 等
			風疹性関節炎 その他	M0148																					
			風疹性関節炎 部位不明	M0149																					
			他に分類されるその他のウイルス疾患における関節炎 多部位	M0150																					
			他に分類されるその他のウイルス疾患における関節炎 その他	M0158																					
			他に分類されるその他のウイルス疾患における関節炎 部位不明	M0159																					
			真菌症における関節炎 多部位	M0160																					
			真菌症における関節炎 その他	M0168																					
			真菌症における関節炎 部位不明	M0169																					
			他に分類されるその他の感染症および寄生虫症における関節炎 多部位	M0180																					
			他に分類されるその他の感染症および寄生虫症における関節炎 その他	M0188																					
			他に分類されるその他の感染症および寄生虫症における関節炎 部位不明	M0189																					
			髄膜炎菌感染後関節炎 その他	M0308																					
			髄膜炎菌感染後関節炎 部位不明	M0309																					
			梅毒における感染後関節障害 上腕	M0312																					
			梅毒における感染後関節障害 その他	M0318																					
			梅毒における感染後関節障害 部位不明	M0319																					
			他に分類される疾患におけるその他の感染後関節障害 その他	M0328																					
			他に分類される疾患におけるその他の感染後関節障害 部位不明	M0329																					
			他に分類されるその他の疾患における反応性関節障害 その他	M0368																					
			他に分類されるその他の疾患における反応性関節障害 部位不明	M0369																					
			間欠性関節水腫 多部位	M1240																					
			間欠性関節水腫 その他	M1248																					
			間欠性関節水腫 部位不明	M1249																					
			外傷性関節障害 多部位	M1250																					
			外傷性関節障害 その他	M1258																					
			外傷性関節障害 部位不明	M1259																					
			その他の明示された関節障害、他に分類されないもの 多部位	M1280																					
			その他の明示された関節障害、他に分類されないもの 部位不明	M1288																					
			その他の明示された関節障害、他に分類されないもの 部位不明	M1289																					
			多発性関節炎、詳細不明 部位不明	M1309																					
			単(発性)関節炎、他に分類されないもの 部位不明	M1319																					
			その他の明示された関節炎 部位不明	M1389																					
			関節炎、詳細不明 部位不明	M1399																					
			その他の関節の原発性関節症 その他	M1908																					
			その他の関節の原発性関節症 部位不明	M1909																					
			その他の関節の外傷後関節症 多部位	M1910																					
			その他の関節の外傷後関節症 その他	M1918																					
			その他の関節の外傷後関節症 部位不明	M1919																					
			その他の続発性関節症 多部位	M1920																					
			その他の続発性関節症 その他	M1928																					
			その他の続発性関節症 部位不明	M1929																					
			その他の明示された関節症 多部位	M1980																					
			その他の明示された関節症 その他	M1988																					
			その他の明示された関節症 部位不明	M1989																					
			関節症、詳細不明 多部位	M1990																					
			関節症、詳細不明 その他	M1998																					

診断群分類			医療資源を最も投入した傷病名		年齢、出生時体重		手術				手術・処置等1				手術・処置等2				定義副傷病		重症度等					
MDC	コード	分類名	ICD名称	ICDコード	コラド	年齢、出生時体重	手術分岐	対応コード	フラグ	点数表名称	区分番号等	対応コード	フラグ	処置等名称	区分番号等	対応コード	フラグ	処置等名称	区分番号等	対応コード	フラグ	疾患名	疾患コードまたはICDコード	コラド	フラグ	重症度等
			関節症、詳細不明 部位不明	M1999																						
			外反変形、他に分類されないもの 多部位	M2100																						
			外反変形、他に分類されないもの その他	M2108																						
			外反変形、他に分類されないもの 部位不明	M2109																						
			内反変形、他に分類されないもの 多部位	M2110																						
			内反変形、他に分類されないもの その他	M2118																						
			内反変形、他に分類されないもの 部位不明	M2119																						
			屈曲変形 多部位	M2120																						
			屈曲変形 その他	M2128																						
			屈曲変形 部位不明	M2129																						
			(四)肢不等長(後天性) 多部位	M2170																						
			(四)肢不等長(後天性) その他	M2178																						
			(四)肢不等長(後天性) 部位不明	M2179																						
			(四)肢のその他の明示された後天性変形 多部位	M2180																						
			(四)肢のその他の明示された後天性変形 その他	M2188																						
			(四)肢のその他の明示された後天性変形 部位不明	M2189																						
			(四)肢の後天性変形、詳細不明 多部位	M2190																						
			(四)肢の後天性変形、詳細不明 その他	M2198																						
			(四)肢の後天性変形、詳細不明 部位不明	M2199																						
			関節拘縮 多部位	M2450																						
			関節拘縮 その他	M2458																						
			関節拘縮 部位不明	M2459																						
			関節強直 多部位	M2460																						
			関節強直 その他	M2468																						
			関節強直 部位不明	M2469																						
			その他の明示された関節内障、他に分類されないもの 多部位	M2480																						
			その他の明示された関節内障、他に分類されないもの その他	M2488																						
			その他の明示された関節内障、他に分類されないもの 部位不明	M2489																						
			出血性関節症 多部位	M2500																						
			出血性関節症 その他	M2508																						
			出血性関節症 部位不明	M2509																						
			関節の瘻(孔) 多部位	M2510																						
			関節の瘻(孔) その他	M2518																						
			関節の瘻(孔) 部位不明	M2519																						
			関節滲出液貯留 多部位	M2540																						
			関節滲出液貯留 その他	M2548																						
			関節滲出液貯留 部位不明	M2549																						
			関節痛 多部位	M2550																						
			関節痛 肩甲帯	M2551																						
			関節痛 上腕	M2552																						
			関節痛 手	M2554																						
			関節痛 骨盤部および大腿	M2555																						
			関節痛 下腿	M2556																						
			関節痛 足関節部および足	M2557																						
			関節痛 その他	M2558																						
			関節痛 部位不明	M2559																						
			関節硬直、他に分類されないもの 多部位	M2560																						
			関節硬直、他に分類されないもの その他	M2568																						
			関節硬直、他に分類されないもの 部位不明	M2569																						
			骨棘 多部位	M2570																						
			骨棘 その他	M2578																						
			骨棘 部位不明	M2579																						

診断群分類			医療資源を最も投入した傷病名		年齢、出生時体重		手術				手術・処置等1				手術・処置等2				定義副傷病		重症度等				
MDC	コード	分類名	ICD名称	ICDコード	コ ラ ド	年 齢、出 生 時 体 重	手 術 分 岐	対 応 コ ド	フ ラ グ	点 数 表 名 称	区 分 番 号 等	対 応 コ ド	フ ラ グ	処 置 等 名 称	区 分 番 号 等	対 応 コ ド	フ ラ グ	処 置 等 名 称	区 分 番 号 等	対 応 コ ド	フ ラ グ	疾 患 名	疾 患 コ ド ま た は ICD コ ド	フ ラ グ	重 症 度 等
			その他の明示された関節障害 多部位	M2580																					
			その他の明示された関節障害 その他	M2588																					
			その他の明示された関節障害 部位不明	M2589																					
			関節障害, 詳細不明 多部位	M2590																					
			関節障害, 詳細不明 その他	M2598																					
			関節障害, 詳細不明 部位不明	M2599																					
			頸部および背部を障害する皮下脂肪組織炎	M540\$																					
			神経根障害	M541\$																					
			頸部痛	M542\$																					
			坐骨神経痛	M543\$																					
			坐骨神経痛を伴う腰痛症	M544\$																					
			下背部痛	M545\$																					
			胸椎の疼痛	M546\$																					
			その他の背部痛	M548\$																					
			背部痛, 詳細不明	M549\$																					
			その他の腿(脛)拘縮	M671																					
			滑膜および腱のその他の明示された障害	M678																					
			滑膜および腱の障害, 詳細不明	M679																					
			その他の明示された軟部組織障害	M798\$																					
			軟部組織障害, 詳細不明	M799\$																					
			産じょくく補>性骨軟化症 多部位	M8300																					
			産じょくく補>性骨軟化症 肩甲帯	M8301																					
			産じょくく補>性骨軟化症 上腕	M8302																					
			産じょくく補>性骨軟化症 前腕	M8303																					
			産じょくく補>性骨軟化症 手	M8304																					
			産じょくく補>性骨軟化症 骨盤部および大腿	M8305																					
			産じょくく補>性骨軟化症 足関節部および足	M8307																					
			産じょくく補>性骨軟化症 その他	M8308																					
			産じょくく補>性骨軟化症 部位不明	M8309																					
			老人性骨軟化症 多部位	M8310																					
			老人性骨軟化症 肩甲帯	M8311																					
			老人性骨軟化症 上腕	M8312																					
			老人性骨軟化症 前腕	M8313																					
			老人性骨軟化症 手	M8314																					
			老人性骨軟化症 骨盤部および大腿	M8315																					
			老人性骨軟化症 足関節部および足	M8317																					
			老人性骨軟化症 その他	M8318																					
			老人性骨軟化症 部位不明	M8319																					
			吸収不良による成人骨軟化症 多部位	M8320																					
			吸収不良による成人骨軟化症 肩甲帯	M8321																					
			吸収不良による成人骨軟化症 上腕	M8322																					
			吸収不良による成人骨軟化症 前腕	M8323																					
			吸収不良による成人骨軟化症 手	M8324																					
			吸収不良による成人骨軟化症 骨盤部および大腿	M8325																					
			吸収不良による成人骨軟化症 足関節部および足	M8327																					
			吸収不良による成人骨軟化症 その他	M8328																					
			吸収不良による成人骨軟化症 部位不明	M8329																					
			栄養失調性成人骨軟化症 多部位	M8330																					
			栄養失調性成人骨軟化症 肩甲帯	M8331																					
			栄養失調性成人骨軟化症 上腕	M8332																					
			栄養失調性成人骨軟化症 前腕	M8333																					
			栄養失調性成人骨軟化症 手	M8334																					
			栄養失調性成人骨軟化症 骨盤部および大腿	M8335																					
			栄養失調性成人骨軟化症 足関節部および足	M8337																					

診断群分類			医療資源を最も投入した傷病名		年齢、出生時体重		手術				手術・処置等1				手術・処置等2				定義副傷病		重症度等				
MDC	コード	分類名	ICD名称	ICDコード	フラグ	年齢、出生時体重	手術分岐	対応コード	フラグ	点数表名称	区分番号等	対応コード	フラグ	処置等名称	区分番号等	対応コード	フラグ	処置等名称	区分番号等	対応コード	フラグ	疾患名	疾患コードまたはICDコード	フラグ	重症度等
			栄養失調性成人骨軟化症 その他	M8338																					
			栄養失調性成人骨軟化症 部位不明	M8339																					
			アルミニウム骨疾患 多部位	M8340																					
			アルミニウム骨疾患 肩甲帯	M8341																					
			アルミニウム骨疾患 上腕	M8342																					
			アルミニウム骨疾患 前腕	M8343																					
			アルミニウム骨疾患 手	M8344																					
			アルミニウム骨疾患 骨盤部および大腿	M8345																					
			アルミニウム骨疾患 足関節部および足	M8347																					
			アルミニウム骨疾患 その他	M8348																					
			アルミニウム骨疾患 部位不明	M8349																					
			成人におけるその他の薬物誘発性骨軟化症 多部位	M8350																					
			成人におけるその他の薬物誘発性骨軟化症 肩甲帯	M8351																					
			成人におけるその他の薬物誘発性骨軟化症 上腕	M8352																					
			成人におけるその他の薬物誘発性骨軟化症 前腕	M8353																					
			成人におけるその他の薬物誘発性骨軟化症 手	M8354																					
			成人におけるその他の薬物誘発性骨軟化症 骨盤部および大腿	M8355																					
			成人におけるその他の薬物誘発性骨軟化症 足関節部および足	M8357																					
			成人におけるその他の薬物誘発性骨軟化症 その他	M8358																					
			成人におけるその他の薬物誘発性骨軟化症 部位不明	M8359																					
			その他の成人骨軟化症 多部位	M8380																					
			その他の成人骨軟化症 肩甲帯	M8381																					
			その他の成人骨軟化症 上腕	M8382																					
			その他の成人骨軟化症 前腕	M8383																					
			その他の成人骨軟化症 手	M8384																					
			その他の成人骨軟化症 骨盤部および大腿	M8385																					
			その他の成人骨軟化症 足関節部および足	M8387																					
			その他の成人骨軟化症 その他	M8388																					
			その他の成人骨軟化症 部位不明	M8389																					
			成人骨軟化症、詳細不明 多部位	M8390																					
			成人骨軟化症、詳細不明 肩甲帯	M8391																					
			成人骨軟化症、詳細不明 上腕	M8392																					
			成人骨軟化症、詳細不明 前腕	M8393																					
			成人骨軟化症、詳細不明 手	M8394																					
			成人骨軟化症、詳細不明 骨盤部および大腿	M8395																					
			成人骨軟化症、詳細不明 足関節部および足	M8397																					
			成人骨軟化症、詳細不明 その他	M8398																					
			成人骨軟化症、詳細不明 部位不明	M8399																					
			頭蓋骨増殖症	M852\$																					
			骨の密度および構造のその他の明示された障害	M858\$																					
			骨の密度および構造の障害、詳細不明	M859\$																					
			急性血行性骨髄炎 多部位	M8600																					
			頭蓋のバジェット<ページ><Pa M8800																						
			get> 病 多部位																						
			頭蓋のバジェット<ページ><Pa M8801																						
			get> 病 肩甲帯																						
			頭蓋のバジェット<ページ><Pa M8802																						
			get> 病 上腕																						
			頭蓋のバジェット<ページ><Pa M8803																						
			get> 病 前腕																						
			頭蓋のバジェット<ページ><Pa M8804																						
			get> 病 手																						

診断群分類			医療資源を最も投入した傷病名		年齢、出生時体重		手術				手術・処置等1				手術・処置等2				定義副傷病		重症度等				
MDC	コード	分類名	ICD名称	ICDコード	フラグ	年齢、出生時体重	手術分岐	対応コード	フラグ	点数表名称	区分番号等	対応コード	フラグ	処置等名称	区分番号等	対応コード	フラグ	処置等名称	区分番号等	対応コード	フラグ	疾患名	疾患コードまたはICDコード	フラグ	重症度等
			頭蓋のバジェット<ページ><Pa M8805 get> 病 骨盤部および大腿	M8805																					
			頭蓋のバジェット<ページ><Pa M8806 get> 病 下腿	M8806																					
			頭蓋のバジェット<ページ><Pa M8807 get> 病 足関節部および足	M8807																					
			頭蓋のバジェット<ページ><Pa M8809 get> 病 部位不明	M8809																					
			骨のバジェット<ページ>< M889\$ Paget> 病, 詳細不明	M889\$																					
			骨結核	M900\$																					
			他に分類されるその他の感染症にお ける骨膜炎	M901\$																					
			他に分類されるその他の感染症にお ける骨障害	M902\$																					
			新生物性疾患における変形性骨炎	M906\$																					
			新生物性疾患における骨折	M907\$																					
			偽性股関節痛	M913\$																					
			その他の明示された骨軟骨障害	M938																					
			花キャベツ状耳	M951																					
			頭部のその他の後天性変形	M952																					
			頭部の後天性変形	M953																					
			胸部および肋骨の後天性変形	M954																					
			骨盤の後天性変形	M955																					
			筋骨格系のその他の明示された後天 性変形	M958																					
			筋骨格系の後天性変形, 詳細不明	M959																					
			椎弓切除後症候群, 他に分類されない もの	M961																					
			整形外科的挿入物, 関節プロステーシ スまたは骨プレートの使用後に続発す る骨折	M966																					
			その他の処置後筋骨格障害	M968																					
			処置後筋骨格障害, 詳細不明	M969																					
			関節性および身体的機能不全	M990\$																					
			亜脱臼(症)(椎骨)	M991\$																					
			神経管の亜脱臼性狭窄(症)	M992\$																					
			神経管の骨性狭窄(症)	M993\$																					
			神経管の結合組織性狭窄(症)	M994\$																					
			その他の生体力学的傷害<損傷>	M998\$																					
			生体力学的傷害<損傷>, 詳細不明	M999\$																					
08	0005	黒色腫	体幹の悪性黒色腫	C435			手術なし	99	99	手術なし				1 3 血管塞栓術(頭部、胸腔、腹腔内血管等)	K615\$			1 9 インターフェロン				1 2 脳腫瘍	010010		
			上肢の悪性黒色腫, 肩を含む	C436			その他の手術あり	97	97		その他のK			1 2 皮弁作成術、移動術、切断術、遅延皮弁術	K015\$			1 8 化学療法							
			下肢の悪性黒色腫, 股関節部を含む	C437			皮膚悪性腫瘍切除術等	01	01	皮膚悪性腫瘍切除術	K007\$			1 2 動脈(皮)弁術、筋(皮)弁術	K016			1 6 放射線療法							
			皮膚境界部悪性黒色腫	C438				01	01	四肢・躯幹部悪性腫瘍手術	K031\$			1 2 遊離皮弁術(顕微鏡下血管柄付きのもの)	K0172			1 2 中心静脈注射	G005						
			皮膚の悪性黒色腫, 部位不明	C439				01	01	骨盤切断術	K137			1 2 複合組織移植術	K019			1 1 人工呼吸	J045\$						
			口唇の上皮内黒色腫	D030				01	01	脊髄腫瘍摘出術 髄内のもの	K1912			1 2 自家遊離複合組織移植術(顕微鏡下血管 柄付きのもの)	K020										
			その他および部位不明の顔面の上皮 内黒色腫	D033				01	01	リンパ節郭清術	K627\$			1 2 粘膜移植術	K021\$										
			頭皮および顔部の上皮内黒色腫	D034				01	02	四肢切断術	K084\$			1 2 組織拡張器による再建手術(一連につき)	K0222										
			体幹の上皮内黒色腫	D035				01	02	四肢関節離断術	K085\$			1 2 縫合術+靭帯断裂縫合術	K037+										
			上肢の上皮内黒色腫, 肩を含む	D036				01	03	骨内異物(挿入物を含む。)除去術	K048\$			1 2 縫合術+関節鏡下靭帯断裂縫合術	K037+										
			下肢の上皮内黒色腫, 股関節部を含 む	D037				01	03	骨部分切除術	K049\$			1 2 縫移植術(人工腱形成術を含む。)+靭帯断 裂形成手術	K039\$										
			その他の部位の上皮内黒色腫	D038				01	03	骨悪性腫瘍手術	K053\$			1 2 縫移植術(人工腱形成術を含む。)+関節鏡 下靭帯断裂形成手術	K039\$										
			上皮内黒色腫, 部位不明	D039										1 2 骨長調整手術	K058\$										
													1 2 骨移植術(軟骨移植術を含む。)	K059\$											
													1 2 神経縫合術	K182\$											

診断群分類			医療資源を最も投入した傷病名		年齢、出生時体重		手術				手術・処置等1			手術・処置等2			定義副傷病		重症度等						
MDC	コード	分類名	ICD名称	ICDコード	コード	年齢、出生時体重	手術岐	対応コード	フラグ	点数表名称	区分番号等	対応コード	フラグ	処置等名称	区分番号等	対応コード	フラグ	処置等名称	区分番号等	対応コード	フラグ	疾患名	疾患コードまたはICDコード	フラグ	重症度等
08	0006	皮膚の悪性腫瘍(黒色腫以外)	体幹の皮膚の悪性新生物	C445			手術なし	99	99	手術なし		1	1	分層植皮術	K013\$			3	8	化学療法ありかつ放射線療法なし					
			上肢の皮膚の悪性新生物、肩を含む	C446			その他の手術あり	97	97		その他のKコード	1	1	全層植皮術	K013-2\$			2	6	放射線療法					
			下肢の皮膚の悪性新生物、股関節部を含む	C447			皮膚悪性腫瘍切除術等	01	01	皮膚悪性腫瘍切除術	K007\$	1	1	皮弁作成術、移動術、遷延皮弁術	K015\$			1	2	中心静脈注射	G005				
			皮膚のその他の悪性新生物 皮膚の境界部病巣	C448				01	02	皮膚、皮下腫瘍摘出術(露出部)	K005\$	1	1	動脈(皮)弁術、筋(皮)弁術	K016			1	1	人工呼吸	J045\$				
			皮膚の悪性新生物、部位不明	C449				01	02	皮膚、皮下腫瘍摘出術(露出部以外)	K006\$	1	1	遊離皮弁術(顕微鏡下血管柄付きのもの)	K0172										
			皮膚の続発性悪性新生物	C792				01	02	皮膚腫瘍冷凍凝固摘出術(一連につき)	K006-4\$	1	1	複合組織移植術	K019										
			眼瞼の皮膚の上皮内癌、眼角を含む	D041				01	02	四肢・躯幹部悪性腫瘍手術	K031\$	1	1	自家遊離複合組織移植術(顕微鏡下血管柄付きのもの)	K020										
			頭皮および頸部の皮膚の上皮内癌	D044								1	1	組織拡張器による再建手術(一連につき)	K0222										
			体幹の皮膚の上皮内癌	D045								1	1	骨移植術(軟骨移植術を含む。)	K059\$										
			上肢の皮膚の上皮内癌、肩を含む	D046								1	1	リンパ節摘出術	K626\$										
			下肢の皮膚の上皮内癌、股関節部を含む	D047								1	1	リンパ節群郭清術 後腹膜	K6277										
			その他の部位の皮膚の上皮内癌	D048								1	1	リンパ節群郭清術 骨盤	K6278										
			皮膚の上皮内癌、部位不明	D049																					
08	0007	皮膚の良性新生物	頭部、顔面および頸部の皮膚および皮下組織の良性脂肪腫性新生物(脂肪腫を含む)	D170			手術なし	99	99	手術なし		1	1	分層植皮術	K013\$										
			体幹の皮膚および皮下組織の良性脂肪腫性新生物(脂肪腫を含む)	D171			その他の手術あり	97	02	四肢・躯幹部腫瘍摘出術	K030\$	1	1	全層植皮術	K013-2\$										
			(四)肢の皮膚および皮下組織の良性脂肪腫性新生物(脂肪腫を含む)	D172				97	97		その他のKコード	1	1	皮弁作成術、移動術、切断術、遷延皮弁術	K0151										
			その他および部位不明の皮膚および皮下組織の良性脂肪腫性新生物(脂肪腫を含む)	D173			皮膚、皮下腫瘍摘出術(露出部)等	01	01	皮膚、皮下腫瘍摘出術(露出部)	K005\$	1	1	動脈(皮)弁術、筋(皮)弁術	K016										
			頭部、顔面および頸部の結合組織およびその他の軟部組織の良性新生物	D210				01	01	皮膚、皮下腫瘍摘出術(露出部以外)	K006\$	1	1	遊離皮弁術(顕微鏡下血管柄付きのもの)	K0172										
			体幹のメラニン細胞性母斑の良性新生物	D225				01	01	皮膚腫瘍冷凍凝固摘出術(一連につき)	K006-4\$	1	1	複合組織移植術	K019										
			上肢のメラニン細胞性母斑の良性新生物、肩を含む	D226								1	1	自家遊離複合組織移植術(顕微鏡下血管柄付きのもの)	K020										
			下肢のメラニン細胞性母斑の良性新生物、股関節部を含む	D227								1	1	組織拡張器による再建手術(一連につき)	K0222										
			口唇の皮膚の良性新生物	D230																					
			耳および外耳道の皮膚の良性新生物	D232																					
			その他および部位不明の顔面の皮膚の良性新生物	D233																					
			頭皮および頸部の皮膚の良性新生物	D234																					
			体幹の皮膚の良性新生物	D235																					
			上肢の皮膚の良性新生物、肩を含む	D236																					
			下肢の皮膚の良性新生物、股関節部を含む	D237																					
			皮膚の良性新生物、部位不明	D239																					
			皮膚および皮下組織の毛包のうく囊	L72\$																					
			> 泡																						
			脂漏性角化症	L82																					
08	0011	急性膿皮症	丹毒	A46			手術なし	99	99	手術なし		1	2	皮弁作成術、移動術、切断術、遷延皮弁術	K015\$			1	3	貧血(その他)	130090				
			ブドウ球菌性熱傷様皮膚症候群<SS>	L00			手術あり	97	01	皮膚切開術 長径10センチメートル未満	K0011	1	2	動脈(皮)弁術、筋(皮)弁術	K016										

診断群分類			医療資源を最も投入した傷病名		手術				手術・処置等1			手術・処置等2			定義副傷病		重症度等							
MDC	コード	分類名	ICD名称	ICDコード	コード	年齢、出生時体重	手術分岐	対応コード	フラグ	点数表名称	区分番号等	対応コード	フラグ	処置等名称	区分番号等	対応コード	フラグ	処置等名称	区分番号等	対応コード	フラグ	疾患名	疾患コードまたはICDコード	重症度等
					06	1 6歳未満		97	97	手術あり		1	2	動脈(皮)弁術、筋(皮)弁術	K016	1	1	人工呼吸	J045\$					
												1	1	デブリードマン	K002\$									
												1	1	分層植皮術	K013\$									
												1	1	全層植皮術	K013-2\$									
08	0105	重症薬疹	水疱性多形紅斑	L511	00	0 6歳以上		99	99	手術なし		1	2	皮弁作成術、移動術、切断術、遷延皮弁術	K015\$	1	5	血漿交換療法	J039					
			中毒性表皮えく壊>死剥離症[ライエル<ライル><Lyell>病]	L512	06	1 6歳未満		97	97	手術あり		1	2	動脈(皮)弁術、筋(皮)弁術	K016	1	4	全身麻酔		1	1	人工呼吸	J045\$	
												1	1	デブリードマン	K002\$									
												1	1	分層植皮術	K013\$									
												1	1	全層植皮術	K013-2\$									
08	0110	水疱症	天疱瘡	L10\$				99	99	手術なし														
			その他のアカントリゼ<棘融解>性障害	L11\$				97	97	手術あり														
			類天疱瘡	L12\$																				
			その他の水疱症	L13\$																				
			他に分類される疾患における水疱症	L14																				
			表皮水疱症	Q81\$																				
08	0120	紅皮症	剥脱性皮膚炎	L26				99	99	手術なし														
								97	97	手術あり														
08	0130	角化症、角皮症	黒色表皮腫	L83	00	0 15歳以上		99	99	手術なし		1	2	皮弁作成術、移動術、切断術、遷延皮弁術	K015\$	1	1	人工呼吸	J045\$					
			後天性魚りんせん<鱗癬>	L850	15	1 15歳未満		97	97	手術あり		1	2	動脈(皮)弁術、筋(皮)弁術	K016									
			後天性掌蹠<手掌足底>角化症[角皮症]	L851								1	1	分層植皮術	K013\$									
			皮膚乾燥症<乾皮症>	L853								1	1	全層植皮術	K013-2\$									
			先天性魚りんせん<鱗癬>	Q80\$																				
			皮膚のその他の明示された先天奇形	Q828																				
08	0140	炎症性角化症	尋常性乾せん<癬>	L400				99	99	手術なし														
			全身性膿疱性乾せん<癬>	L401				97	97	手術あり														
			稽留性<連続性>先<肢>端皮膚炎	L402																				
			掌蹠<手掌足底>膿疱症	L403																				
			滴状乾せん<癬>	L404																				
			関節障害性乾せん<癬>	L405																				
			その他の乾せん<癬>	L408																				
			乾せん<癬>、詳細不明	L409																				
			類乾せん<癬>	L41\$																				
			バラ色ひこう<靴擦>疹	L42																				
			扁平苔せん<癬>	L43\$																				
			その他の丘疹落せつ<癬><りんせつ><鱗屑>>性障害	L44\$																				
			その他の乾せん<癬>性関節障害	M073\$																				
08	0150	爪の疾患	かん<嵌>入爪(甲)	L600			手術なし	99	99	手術なし		1	2	皮弁作成術、移動術、切断術、遷延皮弁術	K015\$									
			爪(甲)剥離症	L601			手術あり	97	01	爪甲除去術	K089	1	2	動脈(皮)弁術、筋(皮)弁術	K016									
			爪(甲)鉤弯症	L602				97	01	陥入爪手術	K091\$	1	2	遊離皮弁術(顕微鏡下血管柄付きのもの)	K0172									
			爪栄養障害	L603				97	97		その他のKコード	1	2	複合組織移植術	K019									
			ポー<Beau>線<爪横溝症>	L604								1	2	自家遊離複合組織移植術(顕微鏡下血管柄付きのもの)	K020									
			黄色爪症候群	L605								1	1	分層植皮術	K013\$									
			その他の爪の障害	L608								1	1	全層植皮術	K013-2\$									
			爪の障害、詳細不明	L609																				
			他に分類される疾患における爪の障害	L62\$																				
08	0160	皮膚の萎縮性障害	瘢痕性脱毛症	L66\$				99	99	手術なし		1	2	皮弁作成術、移動術、切断術、遷延皮弁術	K015\$									
			硬化性萎縮性苔せん<癬>	L900				97	01	瘢痕拘縮形成手術	K010\$	1	2	動脈(皮)弁術、筋(皮)弁術	K016									
			シュヴェニガー-ブツジ<Schweninger-Buzzi>の斑状皮膚萎縮症	L901				97	97		その他のKコード	1	2	遊離皮弁術(顕微鏡下血管柄付きのもの)	K0172									
			ヤダツソン・ペリツアリ<Jadassohn-Pellizzari>の斑状皮膚萎縮症	L902								1	2	複合組織移植術	K019									

診断群分類			医療資源を最も投入した傷病名		年齢、出生時体重		手術				手術・処置等1			手術・処置等2			定義副傷病		重症度等							
MDC	コード	分類名	ICD名称	ICDコード	コード	年齢、出生時体重	手術分岐	対応コード	フラグ	点数表名称	区分番号等	対応コード	フラグ	処置等名称	区分番号等	対応コード	フラグ	処置等名称	区分番号等	対応コード	フラグ	疾患名	疾患コードまたはICDコード	フラグ	重症度等	
			パシーニ<Pasini>およびピエリーニ<Pierini>の皮膚萎縮症 慢性萎縮性肢端皮膚炎 線状皮膚萎縮症 皮膚のその他の萎縮性障害 皮膚の萎縮性障害、詳細不明	L903 L904 L906 L908 L909																						
08	0180	母斑、母斑症	口唇のメラニン細胞性母斑の良性新生物 耳および外耳道のメラニン細胞性母斑の良性新生物 その他および部位不明の顔面のメラニン細胞性母斑の良性新生物 頭皮および頸部のメラニン細胞性母斑の良性新生物 メラニン細胞性母斑の良性新生物、部位不明 母斑、非新生物性 先天性非腫瘍<非新生物>性母斑 結節性硬化症 その他の母斑症、他に分類されないもの 母斑症、詳細不明	D220 D222 D223 D224 D229 I781 Q825 Q851 Q858 Q859			手術なし 手術あり	99 99 97 01	手術なし 皮膚、皮下腫瘍摘出術(露出部)	K005\$ K006\$		1 2 1 2 1 2 1 2 1 2 1 1 1 1	2 1 1 2 2 2 1 1	自家遊離複合組織移植術(顕微鏡下血管柄付きのもの) 分層植皮術 全層植皮術 動脈(皮)弁術、筋(皮)弁術 遊離皮弁術(顕微鏡下血管柄付きのもの)その他の場合 複合組織移植術 自家遊離複合組織移植術(顕微鏡下血管柄付きのもの) 分層植皮術 全層植皮術	K020 K013\$ K013-2\$ K016 K0172 K019 K020 K013\$ K013-2\$		5	皮膚レーザー照射療法	J054-2\$							
08	0190	脱毛症	円形脱毛症 男性ホルモン性脱毛症 その他の非瘢痕性脱毛症	L63\$ L64\$ L65\$				99 99 97 97	手術なし 手術あり			1 2 1 2 1 2 1 2 1 1 1 1	2 2 2 2 1 1	皮膚弁作成術、移動術、切断術、遷延皮弁術 動脈(皮)弁術、筋(皮)弁術 遊離皮弁術(顕微鏡下血管柄付きのもの)その他の場合 複合組織移植術 自家遊離複合組織移植術(顕微鏡下血管柄付きのもの) 分層植皮術 全層植皮術	K015\$ K016 K0172 K019 K020 K013\$ K013-2\$											
08	0210	ざ瘡、皮膚の障害(その他)	ざ瘡<アクネ> その他の毛包障害 化膿性肉芽腫	L70\$ L73\$ L980				99 99 97 01 97 01 97 01 97 97	手術なし 皮膚、皮下腫瘍摘出術(露出部) 皮膚、皮下腫瘍摘出術(露出部以外) 皮膚剥削術 その他のKコード	K005\$ K006\$ K009\$		1 2 1 1 1 1 1 1	皮膚弁作成術、移動術、切断術、遷延皮弁術 分層植皮術 全層植皮術	K015\$ K013\$ K013-2\$												
08	0220	エクリン汗腺の障害、アポクリン汗腺の障害	エクリン汗腺の障害 アポクリン汗腺の障害	L74\$ L75\$			手術なし 手術あり	99 99 97 01 97 01 97 02 97 02 97 03 97 97	手術なし 皮膚、皮下腫瘍摘出術(露出部) 皮膚、皮下腫瘍摘出術(露出部以外) 腋臭症手術 交感神経節切除術 胸腔鏡下交感神経節切除術(両側) その他のKコード	K005\$ K006\$ K008\$ K196\$ K196-2 その他のKコード		1 2 1 2 1 2 1 2 1 1 1 1	皮膚弁作成術、移動術、切断術、遷延皮弁術 動脈(皮)弁術、筋(皮)弁術 遊離皮弁術(顕微鏡下血管柄付きのもの)その他の場合 複合組織移植術 自家遊離複合組織移植術(顕微鏡下血管柄付きのもの) 分層植皮術 全層植皮術	K015\$ K016 K0172 K019 K020 K013\$ K013-2\$												
08	0230	皮膚色素異常症	白斑 その他の色素異常症	L80 L81\$			手術なし 手術あり	99 99 97 01 97 01 97 01 97 01 97 97	手術なし 皮膚、皮下腫瘍摘出術(露出部) 皮膚、皮下腫瘍摘出術(露出部以外) 分層植皮術 全層植皮術 その他のKコード	K005\$ K006\$ K013\$ K013-2\$ その他のKコード		1 1 1 1 1 1 1 1	皮膚弁作成術、移動術、切断術、遷延皮弁術 動脈(皮)弁術、筋(皮)弁術 遊離皮弁術(顕微鏡下血管柄付きのもの)その他の場合 複合組織移植術	K015\$ K016 K0172 K019												
08	0240	多汗症	発汗過多<多汗>(症)	R61\$			手術なし 手術あり	99 99 97 01 97 01 97 97	手術なし 腋臭症手術 交感神経節切除術 その他のKコード	K008\$ K196\$ その他のKコード																

診断群分類			医療資源を最も投入した傷病名		年齢、出生時体重		手術				手術・処置等1			手術・処置等2			定義副傷病		重症度等								
MDC	コード	分類名	ICD名称	ICDコード	コラド	年齢、出生時体重	手術分岐	対応コード	フラグ	点数表名称	区分番号等	対応コード	フラグ	処置等名称	区分番号等	対応コード	フラグ	処置等名称	区分番号等	対応コード	フラグ	疾患名	疾患コードまたはICDコード	フラグ	重症度等		
08	0245	放射線皮膚障害	非電離放射線の慢性曝露による皮膚変化 放射線皮膚炎 皮膚および皮下組織の放射線に関連するその他の明示された障害 皮膚および皮下組織の放射線に関連する障害、詳細不明	L57\$ L58\$ L598 L599			手術なし 手術あり	99 97	99 01	手術なし 創傷処理 皮膚切開術 デブリードマン 皮膚、皮下腫瘍摘出術(露出部) 皮膚、皮下腫瘍摘出術(露出部以外) その他のKコード	K000\$ K001\$ K002\$ K005\$ K006\$ K059\$	1 1 1 1 1 1	2 2 2 2 2 2	皮弁作成術、移動術、切断術、遷延皮弁術 動脈(皮)弁術、筋(皮)弁術 遊離皮弁術(顕微鏡下血管柄付きのもの)その他の場合 複合組織移植術 自家遊離複合組織移植術(顕微鏡下血管柄付きのもの) 組織拡張器による再建手術(一連につき)その他の場合 骨移植術(軟骨移植術を含む。)	K015\$ K016 K0172 K019 K020 K0222 K059\$	1 1	1 1	人工呼吸	J045\$								
08	0250	褥瘡潰瘍	じよくく瘡>瘡性潰瘍	L89			手術なし 手術あり	99 97	99 01	手術なし 創傷処理 皮膚切開術 デブリードマン 皮膚、皮下腫瘍摘出術(露出部) 皮膚、皮下腫瘍摘出術(露出部以外) その他のKコード	K000\$ K001\$ K002\$ K005\$ K006\$ K013\$	1 1 1 1 1 1	2 2 2 2 2 1	皮弁作成術、移動術、切断術、遷延皮弁術 動脈(皮)弁術、筋(皮)弁術 遊離皮弁術(顕微鏡下血管柄付きのもの)その他の場合 複合組織移植術 自家遊離複合組織移植術(顕微鏡下血管柄付きのもの) 組織拡張器による再建手術(一連につき)その他の場合 分層植皮術	K015\$ K016 K0172 K019 K020 K0222 K013\$	1 1	2 1	局所陰圧閉鎖処置 重度褥瘡処置	J003\$ J001-4\$								
08	0260	その他の皮膚の疾患	乳房切断後リンパ浮腫症候群 おむつくナブキン>皮膚炎 他に分類される疾患における丘疹落せ つく屑><りんせつく鱗屑>>性障害 毛髪の色および毛幹の異常 多毛症 しゅさく酒さ> うおのめく鶏眼>およびべんちく胼胝> 点状(掌蹠<手掌足底>)角化症 その他の明示された表皮肥厚 表皮肥厚、詳細不明 他に分類される疾患における角皮症 経表皮性排除疾患 ゴットロン<Gottron>丘疹 血管性多形皮膚萎縮症 アインフム<特異性指趾離断症> その他の明示された限局性結合組織障害 限局性結合組織障害、詳細不明 人工皮膚炎 皮膚のムチン(沈着)症 皮膚および皮下組織のその他の浸潤性障害 皮膚および皮下組織の障害、詳細不明 他に分類される疾患における皮膚および皮下組織のその他の障害	I972 L22 L45 L67\$ L68\$ L71\$ L84 L852 L858 L859 L86 L87\$ L944 L945 L946 L948 L949 L981 L985 L986 L989 L99\$			手術なし 手術あり	99 97	99 97	手術なし 手術あり																	
08	0270	食物アレルギー	有害食物反応によるアナフィラキシーショック その他の有害食物反応、他に分類されないもの	T780 T781			手術なし 手術あり	99 97	99 97	手術なし 手術あり		1	1	小児食物アレルギー負荷検査	D291-2												
09	0010	乳房の悪性腫瘍	乳房の悪性新生物 乳房の上皮内癌	C50\$ D05\$			手術なし その他の手術あり	99 97	99 06	手術なし 乳腺腫瘍画像ガイド下吸引術(一連につき)	K474-3	1 1	2 2	皮弁作成術、移動術、切断術、遷延皮弁術 動脈(皮)弁術、筋(皮)弁術	K015\$ K016	8 7	13 12	ペバシズマブ バクリタキセル(アルブミン懸濁型)		1 1	1 1	脳腫瘍 胸壁腫瘍、胸膜腫瘍	010010 040050	0 1	片側 両側		

診断群分類			医療資源を最も投入した傷病名		年齢、出生時体重		手術				手術・処置等1			手術・処置等2			定義副傷病		重症度等						
MDC	コード	分類名	ICD名称	ICDコード	コラド	年齢、出生時体重	手術岐	対応コード	フラグ	点数表名称	区分番号等	対応コード	フラグ	処置等名称	区分番号等	対応コード	フラグ	処置等名称	区分番号等	対応コード	フラグ	疾患名	疾患コードまたはICDコード	コラド	重症度等
								97 06		乳癌冷凍凝固摘出術	K475-2	1 2		遊離皮弁術(顕微鏡下血管柄付きのもの) 乳房再建術の場合	K0171	6 11		トラスツマブ		1 2		放射線皮膚障害	080245		
								97 97		その他のKコード		1 2		複合組織移植術	K019	6 11		ベルツツマブ		1 3		肺の悪性腫瘍	040040		
								04 05		動脈(皮)弁及び筋(皮)弁を用いた乳房再建術(乳房切除後) 二次的に行うもの	K476-32	1 2		自家遊離複合組織移植術(顕微鏡下血管柄付きのもの)	K020	5 10		エリブリンメシル酸塩		1 3		骨の悪性腫瘍(脊椎を除く。)	070040		
								03 04		乳腺悪性腫瘍手術 乳房部分切除術(腋窩部郭清を伴わないもの)	K4762	1 2		組織拡張器による再建手術(一連につき) 乳房(再建手術)の場合	K0221	4 9		ゲムシタピン塩酸塩							
								02 02		乳腺悪性腫瘍手術 単純乳房切除術(乳腺全摘術)等	K4761	1 2		骨移植術(軟骨移植術を含む。)	K059\$	4 8		シクロホスファミド+塩酸エビルピシジンあり							
								02 02		乳腺悪性腫瘍手術 乳房切除術(腋窩部郭清を伴わないもの)	K4763	1 1		分層植皮術	K013\$	4 7		パクリタキセル							
								02 03		リンパ節群郭清術	K627\$	1 1		全層植皮術	K013-2\$	4 7		ドセタキセル水和物							
								01 01		乳腺悪性腫瘍手術 乳房部分切除術(腋窩部郭清を伴うもの(内視鏡下によるものを含む。))等	K4764	1 1		陥没乳頭形成術、再建乳房乳頭形成術	K476-2	3 6		化学療法ありかつ放射線療法なし							
								01 01		乳腺悪性腫瘍手術 乳房切除術(腋窩鎖骨下部郭清を伴うもの)・胸筋切除を併施しないもの	K4765	1 1		動脈(皮)弁及び筋(皮)弁を用いた乳房再建術(乳房切除後) 一次的に行うもの	K476-31	2 5		放射線療法							
								01 01		乳腺悪性腫瘍手術 乳房切除術(腋窩鎖骨下部郭清を伴うもの)・胸筋切除を併施するもの	K4766	1 3		人工腎臓 その他の場合	J0383										
								01 01		乳腺悪性腫瘍手術 拡大乳房切除術(胸骨旁、鎖骨上、下窩など郭清を併施するもの)	K4767	1 2		中心静脈注射	G005										
												1 1		人工呼吸	J045\$										
09	0020	乳房の良性腫瘍	乳房の良性新生物	D24			手術なし	99 99		手術なし		1 2		皮弁作成術、移動術、切断術、遊離皮弁術	K015\$	1 3		人工腎臓 その他の場合	J0383						
			その他および部位不明の性状不詳または不明の新生物 乳房	D486			手術あり	97 01		乳房切除術	K475	1 2		動脈(皮)弁術、筋(皮)弁術	K016	1 2		中心静脈注射	G005						
			良性乳房異形成(症)	N60\$				97 02		乳腺腫瘍摘出術	K474\$	1 2		遊離皮弁術(顕微鏡下血管柄付きのもの) 乳房再建術の場合	K0171	1 1		人工呼吸	J045\$						
			乳房の詳細不明の塊<lump>	N63				97 02		乳管腺葉区域切除術	K474-2	1 2		複合組織移植術	K019										
								97 02		乳腺腫瘍画像ガイド下吸引術(一連につき)	K474-3	1 2		自家遊離複合組織移植術(顕微鏡下血管柄付きのもの)	K020										
								97 97		その他のKコード		1 2		組織拡張器による再建手術(一連につき) 乳房(再建手術)の場合	K0221										
												1 2		骨移植術(軟骨移植術を含む。)	K059\$										
												1 1		分層植皮術	K013\$										
												1 1		全層植皮術	K013-2\$										
												1 1		陥没乳頭形成術、再建乳房乳頭形成術	K476-2										
09	0030	乳房の炎症性障害	乳房の炎症性障害	N61			手術なし	99 99		手術なし						1 3		人工腎臓 その他の場合	J0383						
			分娩に関連する乳房の感染症	O91\$			手術あり	97 01		乳腺腫瘍切開術	K472	1 2		中心静脈注射	G005										
								97 01		乳腺腫瘍摘出術	K474\$	1 2		人工呼吸	J045\$										
								97 01		乳管腺葉区域切除術	K474-2	1 1													
								97 01		陥没乳頭形成術、再建乳房乳頭形成術	K476-2														
								97 97		その他のKコード															
09	0040	乳房の形態異常、女性化乳房、乳腺症など	乳房肥大	N62			手術なし	99 99		手術なし						1 3		人工腎臓 その他の場合	J0383						
			乳房のその他の障害	N64\$			その他の手術あり	97 02		乳腺腫瘍摘出術	K474\$	1 2		中心静脈注射	G005										
			分娩に関連する陥没乳頭	O920				97 02		乳管腺葉区域切除術	K474-2	1 2		人工呼吸	J045\$										
			分娩に関連する乳頭亀裂	O921				97 02		乳腺腫瘍画像ガイド下吸引術(一連につき)	K474-3	1 1													
			乳房の先天奇形	Q83\$				97 02		乳房切除術	K475														
								97 03		皮膚、皮下腫瘍摘出術(露出部)	K005\$														
								97 03		皮膚、皮下腫瘍摘出術(露出部以外)	K006\$														
								97 03		乳腺腫瘍切開術	K472														
								97 03		陥没乳頭形成術、再建乳房乳頭形成術	K476-2														
								97 97		その他のKコード															
								01 01		分層植皮術	K013\$														

診断群分類			医療資源を最も投入した傷病名		年齢、出生時体重		手術				手術・処置等1				手術・処置等2				定義副傷病		重症度等					
MDC	コード	分類名	ICD名称	ICDコード	コ ラ グ	年 齢、出 生 時 体 重	手術 分 岐	対 応 コ ド	フ ラ グ	点数表名称	区 分 番 号 等	対 応 コ ド	フ ラ グ	処 置 等 名 称	区 分 番 号 等	対 応 コ ド	フ ラ グ	処 置 等 名 称	区 分 番 号 等	対 応 コ ド	フ ラ グ	疾患名	疾患コードまたはICDコード	フ ラ グ	重症度等	
			甲状腺ホルモン合成障害による甲状腺腫	E071					97 03 縦隔腫瘍、胸腺摘出術	K502																
									97 97	その他のKコード																
10	0140	甲状腺機能亢進症	びまん性甲状腺腫を伴う甲状腺中毒症	E050			手術なし		99 99 手術なし					2 9 1131内用療法			1 2 脊椎骨粗鬆症	070370								
			中毒性単発性甲状腺結節を伴う甲状腺中毒症	E051			手術あり		97 01 パセドウ甲状腺全摘(亜全摘)術(両葉)	K462				1 6 放射線療法												
			中毒性多結節性甲状腺腫を伴う甲状腺中毒症	E052					97 97	その他のKコード				1 5 エタノールの局所注入 J017												
			異所性甲状腺組織による甲状腺中毒症	E053										1 2 中心静脈注射	G005											
			人工的甲状腺中毒症	E054										1 1 人工呼吸	J045											
			甲状腺クリーゼまたは急性発症	E055																						
			その他の甲状腺中毒症	E058																						
			甲状腺中毒症、詳細不明	E059																						
			亜急性甲状腺炎	E061																						
10	0150	慢性甲状腺炎	一過性甲状腺中毒症を伴う慢性甲状腺炎	E062					99 99 手術なし																	
			自己免疫性甲状腺炎	E063					97 97 手術あり																	
			薬物誘発性甲状腺炎	E064																						
			その他の慢性甲状腺炎	E065																						
			甲状腺炎、詳細不明	E069																						
			分娩後甲状腺炎	O905																						
10	0160	甲状腺機能低下症	無症候性ヨード欠乏性甲状腺機能低下症	E02					99 99 手術なし								1 1 心不全	050130					0	JCS10未満		
			その他の甲状腺機能低下症	E03					97 97 手術あり														1	JCS10以上		
			その他の明示された甲状腺障害	E078																						
			治療後甲状腺機能低下症	E890																						
10	0170	急性甲状腺炎	急性甲状腺炎	E060					99 99 手術なし					1 1 咽頭麻閉鎖術	K382											
									97 01 甲状腺部分切除術、甲状腺腫摘出術 片葉のみの場合	K4611																
									97 02 喉頭腫瘍切開術	K384																
									97 97	その他のKコード																
10	0180	副腎皮質機能亢進症、非機能性副腎皮質腫瘍	副腎皮質の悪性新生物	C740			手術なし		99 99 手術なし					1 1 造影剤注入手技 静脈造影カテーテル法	E0034		1 8 化学療法		1 2 肺の悪性腫瘍	040040			0	一側		
			副腎の悪性新生物、部位不明	C749			その他の手術あり		97 05 胆管形成手術(胆管切除術を含む。)	K673				1 6 放射線療法			1 2 脊椎骨粗鬆症	070370				1	両側			
			副腎の続発性悪性新生物	C797					97 06 リンパ節摘出術	K626																
			副腎の良性新生物	D350					97 06 脾摘出術	K711																
			副腎の性状不詳または不明の新生物	D441					97 97	その他のKコード																
			薬物誘発性クッシング<Cushing>症候群	E242			腹腔鏡下副腎摘出術等		04 04 腹腔鏡下副腎摘出術	K754-2																
			異所性ACTH<副腎皮質刺激ホルモン>症候群	E243					04 04 副腎摘出術(副腎部分切除術を含む。)	K754																
			アルコール性偽性クッシング<Cushing>症候群	E244					04 04 腹腔鏡下小切開副腎摘出術	K754-3																
			その他のクッシング<Cushing>症候群	E248					04 04 副腎腫瘍摘出術 皮質腫瘍	K7551																
			クッシング<Cushing>症候群、詳細不明	E249			副腎悪性腫瘍手術等		03 03 副腎悪性腫瘍手術	K756																
			その他の副腎性器障害	E258					03 03 腹腔鏡下副腎悪性腫瘍手術	K756-2																
			副腎性器障害、詳細不明	E259			頭蓋内腫瘍摘出術等		01 01 頭蓋内腫瘍摘出術	K169																
			原発性アルドステロン症	E260					01 02 経鼻的下垂体腫瘍摘出術	K171																
			続発性<二次性>アルドステロン症	E261					01 02 内視鏡下経鼻の下垂体腫瘍摘出術	K171-2																
			アルドステロン症、詳細不明	E269																						
			その他の副腎皮質機能亢進症	E270																						
10	0190	褐色細胞腫、パラングリオーマ	副腎髓質の悪性新生物	C741			手術なし		99 99 手術なし					1 8 化学療法											0	一側
			大動脈小体およびその他のパラングリア<傍神経節>の良性新生物	D356			手術あり		97 01 後腹膜悪性腫瘍手術	K643															1	両側
			大動脈小体およびその他のパラングリア<傍神経節>の性状不詳または不明の新生物	D447					97 01 腹腔鏡下小切開後腹膜悪性腫瘍手術	K643-2																

診断群分類			医療資源を最も投入した傷病名		年齢、出生時体重		手術				手術・処置等1				手術・処置等2				定義副傷病		重症度等					
MDC	コード	分類名	ICD名称	ICDコード	フラグ	年齢、出生時体重	手術分岐	対応コード	フラグ	点数表名称	区分番号等	対応コード	フラグ	処置等名称	区分番号等	対応コード	フラグ	処置等名称	区分番号等	対応コード	フラグ	疾患名	疾患コードまたはICDコード	フラグ	重症度等	
			副腎髄質機能亢進症	E275				97 01		副腎悪性腫瘍手術	K756															
								97 01		腹腔鏡下副腎悪性腫瘍手術	K756-2															
								97 02		腹腔鏡下副腎摘出術	K754-2															
								97 02		腹腔鏡下小切開副腎摘出術	K754-3															
								97 02		副腎腫瘍摘出術 髄質腫瘍(褐色細胞腫)	K7552															
								97 02		腹腔鏡下副腎髄質腫瘍摘出術(褐色細胞腫)	K755-2															
								97 03		大網、腸間膜、後腹膜腫瘍摘出術	K642\$															
								97 03		腹腔鏡下後腹膜腫瘍摘出術	K642-2															
								97 03		腹腔鏡下小切開後腹膜腫瘍摘出術	K642-3															
								97 04		胆管形成手術(胆管切除術を含む。)	K673															
								97 04		副腎摘出術(副腎部分切除術を含む。)	K754															
								97 97		その他のKコード	その他のKコード															
10	0202	その他の副腎皮質機能低下症	酵素欠損による先天性副腎性器障害	E250				99 99		手術なし				1 2	中心静脈注射	G005										
			原発性副腎皮質機能不全(症)	E271				97 97		手術あり																
			アジソン<Addison>クリーゼ<発症>	E272																						
			薬物誘発性副腎皮質機能不全(症)	E273																						
			その他および詳細不明の副腎皮質機能不全(症)	E274																						
			治療後副腎皮質(髄質)機能低下症	E896																						
10	0210	低血糖症	非糖尿病性低血糖性昏睡	E15				99 99		手術なし				1 2	中心静脈注射	G005										
			その他の低血糖症	E161				97 01		脳全摘術	K704															
			低血糖症、詳細不明	E162				97 02		頭頸部腫瘍切除術	K703\$															
								97 03		脳中央切除術	K700															
								97 03		脳体尾部腫瘍切除術	K702\$															
								97 03		腹腔鏡下脳体尾部腫瘍切除術	K702-2															
								97 97		その他のKコード	その他のKコード															
10	0220	原発性副甲状腺機能亢進症、副甲状腺腫瘍	上皮小体<副甲状腺>の悪性新生物	C750			手術なし	99 99		手術なし		1 1	頸部郭清術	K469\$												
			上皮小体<副甲状腺>の良性新生物	D351			その他の手術あり	97 04		リンパ節摘出術	K626\$															
			原発性副甲状腺<上皮小体>機能亢進症	E210				97 97		その他のKコード	その他のKコード															
			その他の副甲状腺<上皮小体>機能亢進症	E212			副甲状腺(上皮小体)腺腫過形成手術 副甲状腺(上皮小体)摘出術等	03 03		副甲状腺(上皮小体)腺腫過形成手術 副甲状腺(上皮小体)摘出術	K4641															
			副甲状腺<上皮小体>機能亢進症、詳細不明	E213				03 03		副甲状腺(上皮小体)腺腫過形成手術 副甲状腺(上皮小体)全摘術(一部筋肉移植)	K4642															
			その他の明示された副甲状腺<上皮小体>障害	E214			胸腔鏡下肺切除術 その他のもの等	01 01		胸腔鏡下肺切除術 その他のもの	K5132															
			副甲状腺<上皮小体>障害、詳細不明	E215				01 01		肺切除術	K511\$															
								01 02		副甲状腺(上皮小体)悪性腫瘍手術(広汎)	K465															
10	0230	続発性副甲状腺機能亢進症	続発性<二次性>副甲状腺<上皮小体>機能亢進症、他に分類されないもの	E211			手術なし	99 99		手術なし																
							その他の手術あり	97 97		その他のKコード	その他のKコード															
							副甲状腺(上皮小体)腺腫過形成手術	01 01		副甲状腺(上皮小体)腺腫過形成手術	K464\$															
10	0240	副甲状腺機能低下症	副甲状腺<上皮小体>機能低下症	E20\$				99 99		手術なし																
			治療後副甲状腺<上皮小体>機能低下症	E892				97 97		手術あり																
10	0250	下垂体機能低下症	下垂体機能低下症	E230			手術なし	99 99		手術なし		1 1	下垂体前葉負荷試験	D2871\$	1 9	成長ホルモン剤		1 2	2型糖尿病(糖尿病性ケトアシドーシスを除く。)	100070						
			薬物誘発性下垂体機能低下症	E231			手術あり	97 01		経鼻的下垂体腫瘍摘出術	K171							1 2	その他の副腎皮質機能低下症	100202						
			その他の下垂体障害	E236				97 01		内視鏡下経鼻的下垂体腫瘍摘出術	K171-2							1 2	尿崩症	100280						
			下垂体障害、詳細不明	E237				97 02		頭蓋内腫瘍摘出術	K169\$							1 2	代謝性疾患(糖尿病を除く。)	100300						

診断群分類			医療資源を最も投入した傷病名		年齢、出生時体重		手術				手術・処置等1			手術・処置等2			定義副傷病		重症度等							
MDC	コード	分類名	ICD名称	ICDコード	コード	年齢、出生時体重	手術分岐	対応コード	フラグ	点数表名称	区分番号等	対応コード	フラグ	処置等名称	区分番号等	対応コード	フラグ	処置等名称	区分番号等	対応コード	フラグ	疾患名	疾患コードまたはICDコード	フラグ	重症度等	
								97	97		その他のKコード															
10	0260	下垂体機能亢進症	下垂体の悪性新生物 下垂体の良性新生物 下垂体の性状不詳または不明の新生物 末端肥大症<先端巨大症>および下垂体性巨人症 高プロラクチン血症 その他の下垂体機能亢進症 下垂体機能亢進症、詳細不明 下垂体依存性クッシング<Cushing>病 ネルソン<Nelson>症候群	C751 D352 D443 E220 E221 E228 E229 E240 E241			手術なし 手術あり	99	99	手術なし 経鼻的下垂体腫瘍摘出術 内視鏡下経鼻的下垂体腫瘍摘出術 頭蓋内腫瘍摘出術	K171 K171-2 K169\$ その他のKコード		1	1	下垂体前葉負荷試験	D2871\$		1	9	ソマトスタチンアナログ ベグビソマント 化学療法 放射線療法						
10	0270	間脳下垂体疾患(その他)	視床下部機能障害、他に分類されないもの 神経性無食欲症 神経性大食症	E233 F500 F502				99	99	手術なし 手術あり								1	9	LH-RH 放射線療法 中心静脈注射						
10	0280	尿崩症	尿崩症	E232	00 0 15歳以上 15 1 15歳未満			99	99	手術なし 頭蓋内腫瘍摘出術 経鼻的下垂体腫瘍摘出術 内視鏡下経鼻的下垂体腫瘍摘出術	K169\$ K171 K171-2 その他のKコード															
10	0285	ADH分泌異常症	抗利尿ホルモン不適合分泌症候群<SIADH>	E222	00 0 15歳以上 15 1 15歳未満			99	99	手術なし 頭蓋内腫瘍摘出術 経鼻的下垂体腫瘍摘出術 内視鏡下経鼻的下垂体腫瘍摘出術	K169\$ K171 K171-2 その他のKコード															
10	0290	グルコース調節・腔内分泌障害、その他の内分泌疾患	先天性ヨード欠乏症候群 甲状腺障害、詳細不明 グルカゴン分泌増加 ガストリンの異常分泌 その他の明示された腔内分泌障害 腔内分泌障害、詳細不明 その他の明示された副腎障害 副腎障害、詳細不明 卵巣機能障害 精巣<睾丸>機能障害 思春期障害、他に分類されないもの 多腺性機能障害 カルチノイド症候群 消化管ホルモンのその他の分泌過剰 異所性ホルモン分泌、他に分類されないもの 体質性高身長 アンドロゲン抵抗性症候群 その他の明示された内分泌障害 内分泌障害、詳細不明 他に分類される疾患における内分泌障害 治療後低インスリン血症 治療後下垂体機能低下症 治療後卵巣機能不全(症) 治療後精巣<睾丸>機能低下症 その他の治療後内分泌および代謝障害 治療後内分泌および代謝障害、詳細不明 ターナー<Turner>症候群	E00\$ E079 E163 E164 E168 E169 E278 E279 E28\$ E29\$ E30\$ E31\$ E340 E341 E342 E344 E345 E348 E349 E35\$ E891 E893 E894 E895 E898 E899 Q96\$	00 0 15歳以上 15 1 15歳未満		99	99	手術なし 頭蓋内腫瘍摘出術 経鼻的下垂体腫瘍摘出術 内視鏡下経鼻的下垂体腫瘍摘出術 篩全摘術 篩頭部腫瘍切除術 篩中央切除術 篩体尾部腫瘍切除術	K169\$ K171 K171-2 K704 K703\$ K700 K702\$ その他のKコード		1	9	ソマトスタチンアナログ 性腺刺激ホルモン												

診断群分類			医療資源を最も投入した傷病名		年齢、出生時体重		手術				手術・処置等1				手術・処置等2				定義副傷病		重症度等						
MDC	コード	分類名	ICD名称	ICDコード	フラグ	年齢、出生時体重	手術分岐	対応コード	フラグ	点数表名称	区分番号等	対応コード	フラグ	処置等名称	区分番号等	対応コード	フラグ	処置等名称	区分番号等	対応コード	フラグ	疾患名	疾患コードまたはICDコード	フラグ	重症度等		
			クラインフェルター<Klinefelter>症候群、核型 47, XXY クラインフェルター<Klinefelter>症候群、3本以上のX染色体を持つ男性 クラインフェルター<Klinefelter>症候群、46, XX核型を持つ男性 46, XX核型を持つその他の男性<X X男性> クラインフェルター<Klinefelter>症候群、詳細不明	Q980 Q981 Q982 Q983 Q984																							
10	0300	代謝性疾患(糖尿病を除く。)	糖尿病 リポたんぱく<蛋白>代謝障害およびその他の脂(質)血症 炎症性関節炎および痛風結節性疾患の徴候を伴わない高尿酸血症 ポルフィリンおよびビリルビン代謝障害 銅代謝障害 鉄代謝障害 亜鉛代謝障害 リン代謝障害 マグネシウム代謝障害 その他のミネラル<鉱質>代謝障害 ミネラル<鉱質>代謝障害、詳細不明	E740 E78\$ E790 E80\$ E830 E831 E832 E833 E834 E838 E839			手術なし 手術あり	99 99 97 97	手術なし 手術あり					1 5 1 3			血漿交換療法 人工腎臓 その他の場合	J039 J0383									
10	0310	腎血管性高血圧症	腎血管性高血圧(症) 腎動脈のアテローム<じゅく>状<硬化(症)> 腎動脈瘤	I150 I701 I722			手術なし 手術あり	99 99 97 01 97 97	手術なし 腎血管性高血圧症手術(経皮的腎血管拡張術) その他のKコード	K613		1 1		造影剤注入手技 動脈造影カテーテル法 主要血管の分枝血管を選択的に造影撮影した場合	E0033 イ												
10	0320	内分泌性高血圧症(その他)	その他の腎障害による二次性<続発性>高血圧(症) 内分泌障害による二次性<続発性>高血圧(症) その他の二次性<続発性>高血圧(症) 二次性<続発性>高血圧(症)、詳細不明	I151 I152 I158 I159				99 99 97 97	手術なし 手術あり																		
10	0330	栄養障害(その他)	クワシオルコル 栄養性消耗症<マラスムス> 消耗症(性)クワシオルコル 詳細不明の重度たんぱく<蛋白>エネルギー性栄養失調(症) 中等度および軽度のたんぱく<蛋白>エネルギー性栄養失調(症) たんぱく<蛋白>エネルギー性栄養失調(症)に続発する発育遅延 詳細不明のたんぱく<蛋白>エネルギー性栄養失調(症) ビタミンA欠乏症 脚気 その他のチ<サイ>アミン欠乏症の症状発現 チ<サイ>アミン欠乏症、詳細不明 ナイアシン欠乏症[ペラグラ] その他のビタミンB群の欠乏症 アスコルビン酸欠乏症 ビタミンD欠乏症 その他のビタミン欠乏症 食事性カルシウム欠乏症 食事性セレン欠乏症 食事性亜鉛欠乏症 その他の栄養素欠乏症 その他の栄養欠乏症	E40 E41 E42 E43 E44\$ E45 E46 E50\$ E511 E518 E519 E52 E53\$ E54 E55\$ E56\$ E58 E59 E60 E61\$ E63\$	00 0 15歳以上 15 1 15歳未満		99 99 97 03 97 04 97 06 97 07 97 97	手術なし 脾摘出術 水晶体再建術 体外衝撃波胆石破砕術(一連につき) 胃瘻造設術(経皮的内視鏡下胃瘻造設術、腹腔鏡下胃瘻造設術を含む。) その他のKコード	K711 K282\$ K678 K664			1 2 1 1		中心静脈注射 人工呼吸	G005 J045\$												

診断群分類			医療資源を最も投入した傷病名		年齢、出生時体重		手術				手術・処置等1				手術・処置等2				定義副傷病		重症度等					
MDC	コード	分類名	ICD名称	ICDコード	コ ラ グ	年 齢、出 生 時 体 重	手術 分 岐	対 応 コ ド	フ ラ グ	点 数 表 名 称	区 分 番 号 等	対 応 コ ド	フ ラ グ	処 置 等 名 称	区 分 番 号 等	対 応 コ ド	フ ラ グ	処 置 等 名 称	区 分 番 号 等	対 応 コ ド	フ ラ グ	疾 患 名	疾 患 コ ド ま た は ICD コ ド	フ ラ グ	重 症 度 等	
			栄養失調(症)およびその他の栄養欠乏症の続発・後遺症 E64\$																							
			限局性脂肪症<脂肪過多症> E65																							
			その他の過栄養<過剰摂食> E67\$																							
			過栄養<過剰摂食>の続発・後遺症 E68																							
10	0335	代謝障害(その他)	芳香族アミノ酸代謝障害 E70\$				手術なし	99	99	手術なし							2	9	酵素補充療法		1	2	誤嚥性肺炎	040081		
			側鎖<分枝鎖>アミノ酸代謝および脂肪酸代謝障害 E71\$				手術あり	97	03	脾摘出術	K711			1	3	人工腎臓 その他の場合	J0383		1	2	胸水、胸膜の疾患(その他)	040190				
			その他のアミノ酸代謝障害 E72\$					97	04	水晶体再建術	K282\$			1	2	中心静脈注射	G005		1	2	腎臓または尿路の感染症	110310				
			乳糖不耐症 E73\$					97	06	体外衝撃波胆石破砕術(一連につき)	K678			1	1	人工呼吸	J045\$									
			フルクトース<果糖>代謝障害 E741					97	07	胃瘻造設術(経皮的内視鏡下胃瘻造設術、腹腔鏡下胃瘻造設術を含む。)	K664															
			ガラクトース代謝障害 E742					97	97		その他のKコード															
			その他の糖質腸吸収障害 E743																							
			ビルベート<ビルビン酸>代謝および糖新生障害 E744																							
			その他の明示された糖質代謝障害 E748																							
			糖質代謝障害、詳細不明 E749																							
			スフィンゴリピド代謝障害およびその他の脂質蓄積障害 E75\$																							
			グリコサミグリカン代謝障害 E76\$																							
			糖たんぱく<蛋白>代謝障害 E77\$																							
			レッシュ・ナイハン<Lesch-Nyhan>症候群 E791																							
			その他のプリンおよびピリミジン代謝障害 E798																							
			プリンおよびピリミジン代謝障害、詳細不明 E799																							
			のう胞性線維症<システックファイブローシス> E84\$																							
			その他の代謝障害 E88\$																							
			他に分類される疾患における栄養および代謝障害 E90																							
10	0360	小人症	低身長、他に分類されないもの E343					99	99	手術なし																
								97	01	骨移植術(軟骨移植術を含む。)	K059\$															
								97	97		その他のKコード															
10	0370	アミロイドーシス	アミロイドーシス<アミロイド症> E85\$		00	0	15歳以上	手術なし	99	99	手術なし						1	3	人工腎臓 その他の場合	J0383						
					15	1	15歳未満	手術あり	97	01	血管結紮術 その他のもの	K6072														
								97	97		その他のKコード															
10	0380	体液量減少症	体液量減少(症) E86					99	99	手術なし																
								97	97	手術あり																
10	0391	低カリウム血症	その他のアルドステロン症 E268					手術なし	99	99	手術なし															
			低カリウム<K>血症 E876					手術あり	97	97	手術あり															
10	0392	カルシウム代謝障害	カルシウム代謝障害 E835					手術なし	99	99	手術なし															
								手術あり	97	97	手術あり															
10	0393	その他の体液・電解質・酸塩基平衡障害	高浸透圧および高ナトリウム血症 E870					手術なし	99	99	手術なし															
			低浸透圧および低ナトリウム血症 E871					手術あり	97	97	手術あり															
			アンダーシス E872																							
			アルカローシス E873																							
			混合型酸塩基平衡障害 E874																							
			高カリウム<K>血症 E875																							
			体液過負荷 E877																							
			その他の電解質および体液障害、他に分類されないもの E878																							
11	001x	腎腫瘍	110011 腎の悪性腫瘍					手術なし	99	99	手術なし		1	1	造影剤注入手技 動脈造影カテーテル法	E0033\$		4	10	IL-2		1	3	肺の悪性腫瘍	040040	
			腎盂を除く腎の悪性新生物 C64					その他の手術あり	97	03	血管塞栓術(頭部、胸部、腹腔内血管等)	K615\$			3	9	テムシロリムス		1	3	骨の悪性腫瘍(脊椎を除く。)	070040				
			腎および腎盂の悪性悪性新生物 C790						97	04	静脈血栓摘出術	K619\$			2	8	スニチニプリング酸									

診断群分類			医療資源を最も投入した傷病名		年齢、出生時体重		手術				手術・処置等1				手術・処置等2				定義割傷病		重症度等					
MDC	コード	分類名	ICD名称	ICDコード	フラグ	年齢、出生時体重	手術分岐	対応コード	フラグ	点数表名称	区分番号等	対応コード	フラグ	処置等名称	区分番号等	対応コード	フラグ	処置等名称	区分番号等	対応コード	フラグ	疾患名	疾患コードまたはICDコード	フラグ	重症度等	
								01	02	腹腔鏡下後腹膜腫瘍摘出術	K642-2															
								01	02	腹腔鏡下小切開後腹膜腫瘍摘出術	K642-3															
								01	03	腎(尿管)悪性腫瘍手術	K773															
								01	03	腹腔鏡下腎(尿管)悪性腫瘍手術	K773-2															
								01	03	腹腔鏡下小切開腎(尿管)悪性腫瘍手術	K773-3															
								01	03	腎腫瘍凝固・焼灼術(冷凍凝固によるもの)	K773-4															
								01	04	試験開腹術	K636															
								01	04	腹腔鏡下試験開腹術	K636-3															
								01	04	腹腔鏡下試験切除術	K636-4															
								01	05	経皮的腎(腎盂)瘻造設術	K775															
								01	05	残存尿管摘出術	K784															
								01	05	尿管剥離術	K784-2															
								01	05	尿管膀胱吻合術	K786															
								01	05	尿管尿管吻合術	K787															
								01	06	リンパ節群郭清術 後腹膜	K6277															
								01	06	リンパ節群郭清術 骨盤	K6278															
11	0060	腎盂・尿管の悪性腫瘍	腎盂の悪性新生物	C65			手術なし	99	99	手術なし		1	1	経皮的腎(腎盂)瘻造設術	K775	2	8	化学療法		1	1	白血球疾患(その他)	130070			
			尿管の悪性新生物	C66			その他の手術あり	97	97		その他のKコード		1	6	放射線療法		1	3	肺の悪性腫瘍	040040						
			その他および部位不明の腎尿路の上皮内癌	D091			経尿道的腎盂尿管腫瘍摘出術等	02	03	経尿道的腎盂尿管腫瘍摘出術	K785	1	2	中心静脈注射	G005	1	3	骨の悪性腫瘍(脊椎を除く。)	070040							
							02	03	腹腔鏡下小切開尿管腫瘍摘出術	K785-2		1	1	人工呼吸	J045\$											
							02	04	膀胱悪性腫瘍手術 経尿道的手術	K8036\$																
							02	04	腹腔鏡下膀胱悪性腫瘍手術	K803-2																
							02	04	腹腔鏡下小切開膀胱悪性腫瘍手術	K803-3																
							02	05	血管塞栓術(頭部、胸腔、腹腔内血管等)	K615\$																
							02	06	膀胱単純摘除術 その他のもの	K8012																
							02	07	経皮的腎盂腫瘍切除術(経皮的腎瘻造設術を含む。)	K765																
							腎(尿管)悪性腫瘍手術等	01	01	腎(尿管)悪性腫瘍手術	K773															
							01	02	腹腔鏡下腎(尿管)悪性腫瘍手術	K773-2																
							01	02	腹腔鏡下小切開腎(尿管)悪性腫瘍手術	K773-3																
							01	02	腎腫瘍凝固・焼灼術(冷凍凝固によるもの)	K773-4																
11	0070	膀胱腫瘍	膀胱の悪性新生物	C67\$			手術なし	99	99	手術なし		1	1	血管塞栓術(頭部、胸腔、腹腔内血管等)	K615\$	2	8	化学療法		1	1	白血球疾患(その他)	130070			
			尿道の悪性新生物	C680			その他の手術あり	97	03	尿管皮膚瘻造設術	K790	1	1	経皮的腎(腎盂)瘻造設術	K775	1	6	放射線療法		1	3	肺の悪性腫瘍	040040			
			尿道傍腺の悪性新生物	C681				97	03	膀胱壁切除術	K799	1	1	膀胱内凝血除去術	K797	1	2	中心静脈注射	G005	1	3	ヘルニアの記載のない腸閉塞	060210			
			膀胱ならびにその他および部位不明の尿路の続発性悪性新生物	C791				97	03	膀胱憩室切除術	K800	1	1	膀胱瘻造設術	K805	1	1	人工呼吸	J045\$	1	3	骨の悪性腫瘍(脊椎を除く。)	070040			
			膀胱の上皮内癌	D090				97	03	膀胱単純摘除術	K801\$										1	3	水腎症(その他)	110420		
			膀胱の良性新生物	D303				97	03	膀胱腫瘍摘出術	K802										1	3	貧血(その他)	130090		
								97	03	腹腔鏡下小切開膀胱腫瘍摘出術	K802-4															
								97	03	腹腔鏡下膀胱部分切除術	K802-5															
								97	03	尿管摘出術	K804															
								97	03	腹腔鏡下尿管摘出術	K804-2															
								97	03	尿道悪性腫瘍摘出術	K817\$															
								97	97		その他のKコード															
							膀胱悪性腫瘍手術 経尿道的手術	02	02	膀胱悪性腫瘍手術 経尿道的手術	K8036\$															
							膀胱悪性腫瘍手術 切除等	01	01	膀胱悪性腫瘍手術 切除	K8031															
								01	01	膀胱悪性腫瘍手術 全摘(腸管等を利用して尿路変更を行わないもの)	K8032															
								01	01	膀胱悪性腫瘍手術 全摘(尿管S状結腸吻合を利用して尿路変更を行うもの)	K8033															
								01	01	膀胱悪性腫瘍手術 全摘(回腸又は結腸導管を利用して尿路変更を行うもの)	K8034															
								01	01	膀胱悪性腫瘍手術 全摘(代用膀胱を利用して尿路変更を行うもの)	K8035															
								01	01	腹腔鏡下膀胱悪性腫瘍手術	K803-2															
								01	01	腹腔鏡下小切開膀胱悪性腫瘍手術	K803-3															

診断群分類			医療資源を最も投入した傷病名		年齢、出生時体重		手術				手術・処置等1				手術・処置等2				定義副傷病		重症度等				
MDC	コード	分類名	ICD名称	ICDコード	コ ラ グ	年 齢、出 生 時 体 重	手術 分 岐	対 応 コ ー ド	フ ラ グ	点 数 表 名 称	区 分 番 号 等	対 応 コ ー ド	フ ラ グ	処 置 等 名 称	区 分 番 号 等	対 応 コ ー ド	フ ラ グ	処 置 等 名 称	区 分 番 号 等	対 応 コ ー ド	フ ラ グ	疾 患 名	疾 患 コ ー ド ま た は ICD コ ー ド	フ ラ グ	重 症 度 等
11	0080	前立腺の悪性腫瘍	前立腺の悪性新生物 その他の明示された男性生殖器の悪性新生物 前立腺の上皮内癌	C61 C637 D075			手術なし その他の手術あり 精巣摘出術 前立腺悪性腫瘍手術等 01 02 腹腔鏡下前立腺悪性腫瘍手術 01 02 腹腔鏡下小切開前立腺悪性腫瘍手術	99 97 97 02 01 01 02	99 04 05 07 03 01 02	手術なし 経尿道的前立腺手術 前立腺被膜下摘出術 精巣摘出術 前立腺悪性腫瘍手術 腹腔鏡下前立腺悪性腫瘍手術 腹腔鏡下小切開前立腺悪性腫瘍手術	K841\$ K840 その他のKコード K830 K843 K843-2 K843-3	1 1	1 1	前立腺針生検法	D413	3 2 1 1 1	9 6 8 7 2 1	密封小線源治療(一連につき)組織内照射 前立腺癌に対する永久挿入療法 放射線療法 ドセタキセル水和物 化学療法 中心静脈注射 人工呼吸	M0043 イ G005 J045\$	1 1 1 1 1	1 1 2 2 3	骨の悪性腫瘍(骨髄を除く。) 白血球疾患(その他) 肺の悪性腫瘍 肝・肝内胆管の悪性腫瘍(続発性を含む。) 水腎症(その他)	070040 130070 040040 060050 110420		
11	0100	精巣腫瘍	精巣<睾丸>の悪性新生物 精巣上体<副睾丸>の悪性新生物 精索の悪性新生物 陰のう<囊>の悪性新生物 精索の良性脂肪腫性新生物(脂肪腫を含む) 精巣<睾丸>の良性新生物 精巣上体<副睾丸>の良性新生物	C62\$ C630 C631 C632 D176 D292 D293			手術なし その他の手術あり 精巣悪性腫瘍手術	99 97 97 97 01	99 02 04 07 01	手術なし 精巣上体摘出術 精巣摘出術 精巣悪性腫瘍手術	K832 K830 その他のKコード K833	1 1 1 1	1 1 1 1	血管塞栓術(頭部、胸腔、腹腔内血管等) リンパ節摘出術 リンパ節群郭清術 後腹膜 腹腔鏡下小切開後腹膜リンパ節群郭清術 リンパ節群郭清術 骨盤	K615\$ K626\$ K6277 K627-4 K6278	1 1 1 1	8 6 2 1	化学療法 放射線療法 中心静脈注射 人工呼吸	G005 J045\$	1 1	1 1	白血球疾患(その他)	130070		
11	012x	上部尿路疾患	110121 上部尿路結石 腎結石および尿管結石性閉塞を伴う水腎症 腎結石および尿管結石 110122 上部尿路疾患(その他) 腎盂の良性新生物 尿管の良性新生物 腎のう<囊>胞、後天性 腎および尿管のその他の明示された障害	N132 N20\$ D301 D302 N281 N288			手術なし その他の手術あり 体外衝撃波腎・尿管結石破砕術(一連につき) 経皮的尿路結石除去術(経皮的腎瘻造設術を含む。) 経尿道的尿路結石除去術等 腎切石術等	99 97 97 97 97 97 97 04 03 02 02 01 01 01 01 01 01 01	99 05 05 05 05 05 07 04 03 02 02 01 01 01 01 01 01	手術なし 経皮的尿管拡張術(経皮的腎瘻造設術を含む。) 経皮的腎囊胞穿刺術 経皮的腎(腎盂)瘻造設術 経尿道的尿管狭窄拡張術 経尿道的腎盂尿管腫瘍摘出術 腹腔鏡下小切開尿管腫瘍摘出術 体外衝撃波腎・尿管結石破砕術(一連につき) 経皮的尿路結石除去術(経皮的腎瘻造設術を含む。) 経尿道的尿路結石除去術 ピンハンマー式尿路結石破砕術 腎切石術 腎切半術 腎盂切石術 腎摘出術 腹腔鏡下腎摘出術 腹腔鏡下小切開腎摘出術 尿管切石術	K766 K771 K775 K783 K785 K785-2 その他のKコード K768 K764 K781\$ K781-2 K763 K759 K767 K772 K772-2 K772-3 K782\$	1 1	1	経皮的腎(腎盂)瘻造設術	K775		1 1	1	敗血症	180010					
11	013x	下部尿路疾患	110131 下部尿路結石症 下部尿路結石 110132 膀胱尿管逆流症 膀胱尿管逆流性尿路疾患 その他の閉塞性尿路疾患および逆流性尿路疾患 閉塞性尿路疾患および逆流性尿路疾患、詳細不明 先天性膀胱尿管逆流 110133 神経因性膀胱 馬尾症候群 神経因性膀胱(機能障害)、他に分類されないもの 110134 下部尿路の炎症	N21\$ N137 N138 N139 Q627 G834 N31\$ 110134	00 0 2歳以上 02 1 2歳未満		手術なし その他の手術あり 膀胱結石、異物摘出術 経尿道的手術等 尿管結石、異物摘出術 膀胱高位切開術 尿管膀胱吻合術等	99 97 97 97 06 06 06 06 05 03 03	99 02 03 07 08 08 08 05 05 06	手術なし 経尿道的尿管凝血除去術(バスケットワイヤーカテーテル使用) 尿道結石、異物摘出術 膀胱結石、異物摘出術 経尿道的手術 尿失禁手術 腹腔鏡下尿失禁手術 人工尿道括約筋植込・置換術 膀胱結石、異物摘出術 膀胱高位切開術 尿管膀胱吻合術等 膀胱尿管逆流手術	K798-2 K815\$ その他のKコード K7981 K823\$ K823-4 K823-5 K7982 K786 K809-2	1 1	1 4	膀胱瘻造設術 シンチグラム	K805 E100\$										

診断群分類			医療資源を最も投入した傷病名		年齢、出生時体重		手術				手術・処置等1				手術・処置等2				定義副傷病		重症度等				
MDC	コード	分類名	ICD名称	ICDコード	コード	年齢、出生時体重	手術分岐	対応コード	フラグ	点数表名称	区分番号等	対応コード	フラグ	処置等名称	区分番号等	対応コード	フラグ	処置等名称	区分番号等	対応コード	フラグ	疾患名	疾患コードまたはICDコード	フラグ	重症度等
			尿路性器のクラミジア感染症、詳細不明 膀胱炎	A562 N30\$			03 06 腹腔鏡下膀胱内手術				K809-3														
			尿道炎および尿道炎候群 110135 尿道炎等	N34\$			02 04 尿道狭窄内視鏡手術等			尿道狭窄内視鏡手術	K821														
			尿道狭窄 処置後尿道狭窄	N35\$ N991			02 04 外尿道口切開術 02 04 尿道狭窄拡張術(尿道バルーンカテーテル)				K814 K821-2														
			110136 尿失禁 緊張性<腹圧性>尿失禁 その他の明示された尿失禁	N39\$ N394			尿道形成手術 01 07 尿道形成手術				K821-3 K818\$														
11	0200	前立腺肥大症等	前立腺の良性新生物	D291			手術なし	99	99	手術なし		1	1	前立腺針生検法	D413										
			前立腺の性状不詳または不明の新生物 前立腺肥大(症)	D400 N40			その他の手術あり 97 05 経尿道的前立腺高温治療(一連につき) 97 05 焦点式高エネルギー超音波療法(一連につき) 97 97				K841-3 K841-4 その他のKコード														
11	022x	男性生殖器疾患	110221 男性生殖器炎症性疾患				手術なし	99	99	手術なし												1	3	2型糖尿病(糖 尿病性ケトアシ ドシスを除 く。)	100070
			前立腺の炎症性疾患 精巣<睾丸>炎および精巣上体<副 睾丸>炎 110222 陰莖・包皮の疾患 過長包皮、包茎およびがんぐ嵌>頓 包茎 陰莖のその他の障害 110223 陰莖内疾患(悪性、炎症性 疾患を除く。)	N41\$ N45\$ N47 N48\$			その他の手術あり 97 06 停留精巣固定術 97 07 精巣摘出術 97 08 精巣上体摘出術 97 09 精管切断、切除術(両側) 97 10 前立腺腫瘍切開術 97 97				K836 K830 K832 K829 K839 その他のKコード										1	3	前立腺肥大症 等	110200	
			陰のう<嚢>の良性新生物 陰のう<嚢>静脈瘤 精巣<睾丸>水腫および精液瘤 精巣<睾丸>捻転 110224 男性生殖器の障害 男性不妊(症) 男性生殖器のその他の明示された障 害	D294 I861 N43\$ N44 N46 N508			包茎手術 04 05 包茎手術 精索静脈瘤手術等 03 03 精索静脈瘤手術 03 04 腹腔鏡下内精索静脈結紮術 陰嚢水腫手術等 02 02 陰嚢水腫手術 02 02 ヘルニア手術 鼠径ヘルニア 02 02 腹腔鏡下鼠径ヘルニア手術(両側) 01 01 精索捻転手術				K828\$ K834 K834-2 K835\$ K6335 K634 K838\$														
11	0260	ネフローゼ症候群	ネフローゼ症候群	N04\$	00 0	2歳以上	手術なし	99	99	手術なし		1	1	経皮的針生検法	D412	3	5	血漿交換療法	J039						
					02 1	2歳未満	手術あり	97	01	動脈形成術、吻合術 その他の動脈	K6105						1	3	人工腎臓 その他の 場合	J0383					
11	0270	急速進行性腎炎 症候群	急速進行性腎炎症候群	N01\$	00 0	2歳以上	手術なし	99	99	手術なし		1	1	動脈形成術、吻合術 その他の動脈	K6105	3	5	血漿交換療法	J039						
					02 1	2歳未満	手術あり	97	97	手術あり							1	3	人工腎臓 その他の 場合	J0383					
11	0275	急性腎炎症候群	急性腎炎症候群	N00\$	00 0	2歳以上		99	99	手術なし		1	1	動脈形成術、吻合術 その他の動脈	K6105										
					02 1	2歳未満		97	97	手術あり															
11	0280	慢性腎炎症候 群・慢性間質性 腎炎・慢性腎不 全	腎不全を伴う高血圧性腎疾患	I120	00 0	2歳以上	手術なし	99	99	手術なし		1	1	経皮的針生検法	D412	4	6	血漿交換療法	J039	1	1	肺炎、急性気管 支炎、急性細気 管支炎	040080		
			腎不全を伴わない高血圧性腎疾患	I129	02 1	2歳未満	その他の手術あり	97	97		その他のK コード						3	5	持続緩徐式血液濾過	J038- 2	1	1	誤嚥性肺炎	040081	
			反復性および持続性血尿	N02\$			内シャント血栓除去術等	03	06	内シャント血栓除去術	K608-3						2	4	腹膜灌流 連続携行 式腹膜灌流	J0421	1	3	胸水、胸膜の疾 患(その他)	040190	
			慢性腎炎症候群	N03\$				03	07	経皮的シャント拡張術・血栓除去術	K616-4						1	3	人工腎臓 その他の 場合	J0383	1	3	敗血症	180010	
			詳細不明の腎炎症候群	N05\$				03	08	血管結紮術 その他のもの	K6072														

診断群分類			医療資源を最も投入した傷病名		年齢、出生時体重		手術				手術・処置等1				手術・処置等2				定義副傷病		重症度等					
MDC	コード	分類名	ICD名称	ICDコード	コ ラ グ	年 齢、出 生 時 体 重	手術 分 岐	対 応 コ ー ド	フ ラ グ	点 数 表 名 称	区 分 番 号 等	対 応 コ ー ド	フ ラ グ	処 置 等 名 称	区 分 番 号 等	対 応 コ ー ド	フ ラ グ	処 置 等 名 称	区 分 番 号 等	対 応 コ ー ド	フ ラ グ	疾 患 名	疾 患 コ ー ド ま た は ICD コ ー ド	フ ラ グ	重 症 度 等	
			明示された形態学的病変を伴う単独た んばく<蛋白>尿 N06\$ 遺伝性腎症<ネフロパシー>、他に分 類されないもの N07\$ 他に分類される疾患における糸球体障 害 N08\$ 慢性尿細管間質性腎炎 N11\$ 尿細管間質性腎炎、急性または慢性と 明示されないもの N12\$ 薬物および重金属により誘発された尿 細管間質および尿細管の病態 N14\$ 慢性腎不全 N18\$ 持続性たんばく<蛋白>尿、詳細不明 N391\$ 起立性たんばく<蛋白>尿、詳細不明 N392\$				動脈形成術、吻合術 その他の動脈等	02	02	動脈形成術、吻合術 その他の動脈	K6105															
			肝腎症候群 K767\$ 急性腎不全 N17\$				手術なし	99	99	手術なし								3 5 持続緩徐式血液濾過 J038-2				1 1 肺炎、急性気管 支炎、急性細気 管支炎	040080			
			急性腎不全 N17\$				その他の手術あり	97	02	動脈形成術、吻合術 その他の動脈	K6105							1 3 人工腎臓 その他の 場合 J0383				1 1 誤嚥性肺炎	040081			
			経皮的腎(腎盂)瘻造設 術等				01 01 経皮的腎(腎盂)瘻造設 術等			01 01 経皮的腎(腎盂)瘻造設 術等	K775											1 3 敗血症	180010			
			01 01 経尿道的尿管ステント留置術 01 01 経尿道的尿管ステント抜去術 01 01 膀胱結石、異物摘出術 経尿道的手術 01 01 経尿道的尿管凝血除去術(バスケットワイヤーカ テーテル使用)				01 01 経尿道的尿管ステント留置術			01 01 経尿道的尿管ステント留置術	K783-2 K783-3 K7981 K798-2															
11	0290	急性腎不全	肝腎症候群 K767\$ 急性腎不全 N17\$				手術なし	99	99	手術なし								3 5 持続緩徐式血液濾過 J038-2				1 1 肺炎、急性気管 支炎、急性細気 管支炎	040080			
			急性腎不全 N17\$				その他の手術あり	97	02	動脈形成術、吻合術 その他の動脈	K6105							1 3 人工腎臓 その他の 場合 J0383				1 1 誤嚥性肺炎	040081			
			経皮的腎(腎盂)瘻造設 術等				01 01 経皮的腎(腎盂)瘻造設 術等			01 01 経皮的腎(腎盂)瘻造設 術等	K775											1 3 敗血症	180010			
			01 01 経尿道的尿管ステント留置術 01 01 経尿道的尿管ステント抜去術 01 01 膀胱結石、異物摘出術 経尿道的手術 01 01 経尿道的尿管凝血除去術(バスケットワイヤーカ テーテル使用)				01 01 経尿道的尿管ステント留置術			01 01 経尿道的尿管ステント留置術	K783-2 K783-3 K7981 K798-2															
11	0310	腎臓または尿路 の感染症	急性尿細管間質性腎炎 N10\$ 膿腎(症) N136\$ 腎膿瘍および腎周囲膿瘍 N151\$ 尿路感染症、部位不明 N390\$				手術なし	99	99	手術なし								1 1 経皮的腎(腎盂)瘻造設術 K775				1 1 誤嚥性肺炎	040081			
			急性尿細管間質性腎炎 N10\$				その他の手術あり	97	02	腎摘出術	K772							1 1 経尿道的尿管ステント留置術 K783-2				1 1 敗血症	180010			
			膿腎(症) N136\$				その他の手術あり	97	02	腹腔鏡下腎摘出術	K772-2											1 3 肺炎、急性気管 支炎、急性細気 管支炎	040080			
			腎膿瘍および腎周囲膿瘍 N151\$				97 02 腹腔鏡下小切開腎摘出術 97 03 腎周囲膿瘍切開術 97 97			97 02 腹腔鏡下小切開腎摘出術 97 03 腎周囲膿瘍切開術 97 97	K772-3 K758 その他のK コード															
			尿路感染症、部位不明 N390\$				経皮的腎(腎盂)瘻造設 術等	01	01	経皮的腎(腎盂)瘻造設 術等	K775															
			01 01 経尿道的尿管ステント留置術				01 01 経尿道的尿管ステント留置術			01 01 経尿道的尿管ステント留置術	K783-2															
11	0320	腎、泌尿器の疾 患(その他)	腎静脈の血栓症および血栓症 I823\$ バルカン<Balkan>腎症<ネフロパ シー> N150\$ その他の明示された腎尿細管間質性 疾患 N158\$ 腎尿細管間質性疾患、詳細不明 N159\$ 他に分類される疾患における腎尿細管 間質性障害 N16\$ 詳細不明の腎不全 N19\$ 他に分類される疾患における尿路結石 N22\$ 詳細不明の腎仙痛 N23\$ 腎尿細管機能障害から生じた障害 N25\$ 詳細不明の萎縮腎 N26\$ 原因不明の矮小腎 N27\$ 腎および尿管の障害、詳細不明 N289\$ 他に分類される疾患における腎および 尿管のその他の障害 N29\$ その他の膀胱障害 N32\$ 他に分類される疾患における膀胱障害 N33\$ 尿道瘻 N360\$ 尿道憩室 N361\$				手術なし	99	99	手術なし									1 1 シンチグラム E100\$							
			腎静脈の血栓症および血栓症 I823\$				手術なし	99	99	手術なし								1 1 シンチグラム E100\$								
			バルカン<Balkan>腎症<ネフロパ シー> N150\$		06	1	6歳未満	その他の手術あり	97	97	その他のK コード															
			その他の明示された腎尿細管間質性 疾患 N158\$				瘢痕拘縮形成手術等	01	01	瘢痕拘縮形成手術	K010\$															
			腎尿細管間質性疾患、詳細不明 N159\$				01 02 尿道下裂形成手術 01 02 陰茎形成術			01 02 尿道下裂形成手術 01 02 陰茎形成術	K819 K819-2															
			他に分類される疾患における腎尿細管 間質性障害 N16\$				01 03 分層植皮術 01 03 全層植皮術			01 03 分層植皮術 01 03 全層植皮術	K013\$ K013-2\$															
			詳細不明の腎不全 N19\$				01 04 皮弁作成術、移動術、切断術、遷延皮弁術 01 05 副甲状腺(上皮小体)腺腫過形成手術 01 06 腎盂形成手術			01 04 皮弁作成術、移動術、切断術、遷延皮弁術 01 05 副甲状腺(上皮小体)腺腫過形成手術 01 06 腎盂形成手術	K015\$ K464\$ K778															
			他に分類される疾患における尿路結石 N22\$				01 06 腹腔鏡下腎盂形成手術 01 07 腎摘出術 01 07 腹腔鏡下腎摘出術			01 06 腹腔鏡下腎盂形成手術 01 07 腎摘出術 01 07 腹腔鏡下腎摘出術	K778-2 K772 K772-2															
			詳細不明の腎仙痛 N23\$				01 07 腹腔鏡下小切開腎摘出術 01 09 経皮的腎(腎盂)瘻造設術			01 07 腹腔鏡下小切開腎摘出術 01 09 経皮的腎(腎盂)瘻造設術	K772-3 K775															
			腎尿細管機能障害から生じた障害 N25\$				01 10 経尿道的尿管狭窄拡張術 01 11 小腸結腸内視鏡的止血術			01 10 経尿道的尿管狭窄拡張術 01 11 小腸結腸内視鏡的止血術	K783 K722															
			詳細不明の萎縮腎 N26\$																							
			原因不明の矮小腎 N27\$																							
			腎および尿管の障害、詳細不明 N289\$																							
			他に分類される疾患における腎および 尿管のその他の障害 N29\$																							
			その他の膀胱障害 N32\$																							
			他に分類される疾患における膀胱障害 N33\$																							
			尿道瘻 N360\$																							
			尿道憩室 N361\$																							

診断群分類			医療資源を最も投入した傷病名		年齢、出生時体重		手術				手術・処置等1				手術・処置等2				定義副傷病		重症度等												
MDC	コード	分類名	ICD名称	ICDコード	コ ラ グ	年 齢、出 生 時 体 重	手術 分 岐	対 応 コ ー ド	フ ラ グ	点数表名称	区 分 番 号 等	対 応 コ ー ド	フ ラ グ	処 置 等 名 称	区 分 番 号 等	対 応 コ ー ド	フ ラ グ	処 置 等 名 称	区 分 番 号 等	対 応 コ ー ド	フ ラ グ	疾患名	疾患コードまたはICDコード	フ ラ グ	重症度等								
			尿道小丘 尿道のその他の明示された障害 尿道の障害、詳細不明 他に分類される疾患における尿道の障害 尿路系のその他の明示された障害 尿路系の障害、詳細不明 前立腺のその他の障害 男性生殖器の炎症性障害、他に分類されないもの 精巣<嚢丸>の萎縮 男性生殖器の血管障害 男性生殖器の障害、詳細不明 他に分類される疾患における男性生殖器の障害 処置後腎不全 (手)術後腔癒着 子宮切除後腔(壁)脱 処置後骨盤腹膜癒着 尿路の外部ストマの機能不全 腎尿路生殖器系のその他の処置後障害 腎尿路生殖器系の処置後障害、詳細不明 尿管の無発生 尿管のその他の先天奇形	N362 N368 N369 N375 N398 N399 N425 N495 N500 N501 N509 N515 N990 N992 N993 N994 N995 N998 N999 Q624 Q628						01 12 尿管切石術 01 13 尿管口形成手術 01 14 動脈形成術、吻合術 その他の動脈 01 16 経皮的腎盂腫瘍切除術(経皮的腎瘻造設術を含む。) 01 17 経尿道的腎盂尿管腫瘍摘出術 01 17 腹腔鏡下小切開尿管腫瘍摘出術 01 18 膀胱腫瘍摘出術 01 18 腹腔鏡下小切開膀胱腫瘍摘出術 01 18 腹腔鏡下膀胱部分切除術 01 19 膀胱壁切除術 01 20 膀胱単純摘除術 01 21 試験開腹術 01 21 腹腔鏡下試験開腹術 01 21 腹腔鏡下試験切除術 01 22 尿失禁手術 01 22 腹腔鏡下尿失禁手術 01 23 膀胱瘻造設術 01 24 尿道形成手術 01 24 尿道狭窄拡張術(尿道バルーンカテーテル) 01 25 尿道狭窄内視鏡手術 01 25 尿道ステント前立腺部尿道拡張術 01 26 外尿道腫瘍切除術 01 27 尿道周囲膿瘍切開術 01 28 精巣摘出術 01 29 膀胱結石、異物摘出術 経尿道的手術 01 29 経尿道的尿管凝血除去術(バスケットワイヤーカテーテル使用) 01 30 尿道結石、異物摘出術 01 31 経尿道的尿路結石除去術	K782\$ K794 K6105 K765 K785 K785-2 K802 K802-4 K802-5 K799 K801\$ K636 K636-3 K636-4 K823\$ K823-4 K805 K818\$ K821-2 K821 K821-3 K816 K813 K830 K7981 K798-2 K815\$ K781\$																						
11	0420	水腎症(その他)	尿管腎盂移行部閉塞を伴う水腎症 尿管狭窄を伴う水腎症、他に分類されないもの その他および詳細不明の水腎症 尿管(症) 水腎症を伴わない尿管の屈曲および狭窄	N130 N131 N133 N134 N135			手術なし その他の手術あり		99 99 手術なし 97 03 経尿道的尿管狭窄拡張術 97 04 経皮的尿管拡張術(経皮的腎瘻造設術を含む。) 97 05 経皮的腎(腎盂)瘻造設術 97 05 経尿道的尿管ステント留置術 97 05 経尿道的尿管ステント抜去術 97 05 膀胱結石、異物摘出術 経尿道的手術 97 97 腎摘出術等 01 01 腎摘出術 01 01 腹腔鏡下腎摘出術 01 01 腹腔鏡下小切開腎摘出術 01 02 腎盂形成手術 01 02 腹腔鏡下腎盂形成手術	K783 K766 K775 K783-2 K783-3 K7981 その他のKコード K772 K772-2 K772-3 K778 K778-2		1 4 シンチグラム	E100\$	1 3 急性腎不全	110290																		
11	0430	腎動脈塞栓症	腎虚血および腎梗塞	N280		00 0 6歳以上 06 1 6歳未満	手術なし		99 99 手術なし 97 01 動脈形成術、吻合術 腹腔内動脈(大動脈を除く。) 97 97 その他のKコード	K6103 その他のKコード																							
12	0010	卵巣・子宮付属器の悪性腫瘍	卵巣の悪性新生物 その他及び部位不明の女性生殖器の悪性新生物 卵巣の続発性悪性新生物	C56 C57\$ C796			手術なし その他の手術あり		99 99 手術なし 97 02 試験開腹術 97 02 腹腔鏡下試験開腹術 97 02 腹腔鏡下試験切除術 97 97 子宮付属器悪性腫瘍手術(両側)等	K636 K636-3 K636-4 その他のKコード K889		6 10 ドキソルビシン塩酸塩リボソーム製剤 5 9 カルボプラチン+ドセタキセル水和物あり 5 9 カルボプラチン+バクリタキセルあり 4 8 化学療法ありかつ放射線療法なし 3 7 化学療法ありかつ放射線療法あり 2 6 化学療法なしかつ放射線療法あり		1 1 ヘルニアの記載のない腸閉塞 1 1 白血球疾患(その他) 1 2 脳腫瘍 1 2 胸水、胸膜の疾患(その他)	060210 130070 010010 040190																		

診断群分類			医療資源を最も投入した傷病名		年齢、出生時体重		手術				手術・処置等1				手術・処置等2				定義副傷病		重症度等				
MDC	コード	分類名	ICD名称	ICDコード	コード	年齢、出生時体重	手術分岐	対応コード	フラグ	点数表名称	区分番号等	対応コード	フラグ	処置等名称	区分番号等	対応コード	フラグ	処置等名称	区分番号等	対応コード	フラグ	疾患名	疾患コードまたはICDコード	フラグ	重症度等
								01 01		リンパ節群郭清術 後腹膜	K6277	1 2		中心静脈注射	G005										
								01 01		リンパ節群郭清術 骨盤	K6278	1 1		人工呼吸	J045\$										
								01 01		大網切除術	K641														
								01 01		骨盤内臓全摘術	K645														
								01 01		直腸切除・切断術 低位前方切除術	K7402														
								01 01		子宮全摘術	K877														
								01 01		子宮付属器腫瘍摘出術(両側)	K888\$														
								01 01		卵管全摘除術、卵管腫瘍全摘除術、子宮卵管留血腫手術(両側)	K888-2\$														
12	002x	子宮頸・体部の悪性腫瘍	120021 子宮頸部の悪性腫瘍				手術なし	99 99		手術なし				4 8		化学療法ありかつ放射線療法なし		1 1		ヘルニアの記載のない腸閉塞	060210				
			子宮頸(部)の悪性新生物	C53\$			その他の手術あり	97 04		試験開腹術	K636			3 7		化学療法ありかつ放射線療法あり		1 1		膀胱腫瘍	110070				
			子宮頸(部)の上皮内癌	D06\$				97 04		腹腔鏡下試験開腹術	K636-3			2 6		化学療法なしかつ放射線療法あり		1 1		白血球疾患(その他)	130070				
			子宮頸(部)の異形成	N87\$				97 04		腹腔鏡下試験切除術	K636-4			1 2		中心静脈注射	G005	1 2		脳腫瘍	010010				
			120022 子宮体部の悪性腫瘍					97 97		その他のKコード				1 1		人工呼吸	J045\$	1 2		腎臓または尿路の感染症	110310				
			子宮体部の悪性新生物	C54\$			子宮内膜掻爬術	03 03		子宮内膜掻爬術	K861			1 2		子宮・子宮付属器の炎症性疾患		1 2		子宮・子宮付属器の炎症性疾患	120110				
			子宮内膜の上皮内癌	D070			子宮筋腫摘出(核出)術 腔式等	02 02		子宮筋腫摘出(核出)術 腔式	K8722			1 3		静脈・リンパ管の疾患		1 3		静脈・リンパ管の疾患	050180				
			120023 子宮の悪性腫瘍(その他)					02 02		子宮頸部(腔部)切除術	K867			1 3		結腸(虫垂を含む。)の悪性腫瘍		1 3		結腸(虫垂を含む。)の悪性腫瘍	060035				
			子宮の悪性新生物、部位不明	C55				02 02		子宮頸部摘出術(腔部切断術を含む。)	K867-3			1 3		直腸肛門(直腸S状部から肛門)の悪性腫瘍		1 3		直腸肛門(直腸S状部から肛門)の悪性腫瘍	060040				
			その他および部位不明の女性生殖器の上皮内癌	D073			子宮悪性腫瘍手術等	01 01		子宮頸部異形成上皮又は上皮内癌レーザー照射治療	K867-4			1 3		骨の悪性腫瘍(脊椎を除く。)		1 3		骨の悪性腫瘍(脊椎を除く。)	070040				
								01 01		子宮悪性腫瘍手術	K879			1 3		リンパ節、リンパ管の疾患		1 3		リンパ節、リンパ管の疾患	070520				
								01 01		リンパ節群郭清術 後腹膜	K6277			1 3		2型糖尿病(糖尿病性ケトアシドーシスを除く。)		1 3		2型糖尿病(糖尿病性ケトアシドーシスを除く。)	100070				
								01 01		リンパ節群郭清術 骨盤	K6278			1 3		後腹膜疾患		1 3		後腹膜疾患	110050				
								01 01		骨盤内臓全摘術	K645			1 3		下部尿路疾患		1 3		下部尿路疾患	11013x				
								01 01		子宮全摘術	K877			1 3		腎、泌尿器の疾患(その他)		1 3		腎、泌尿器の疾患(その他)	110320				
														1 3		水腎症(その他)		1 3		水腎症(その他)	110420				
														1 3		卵巣・子宮付属器の悪性腫瘍		1 3		卵巣・子宮付属器の悪性腫瘍	120010				
														1 3		貧血(その他)		1 3		貧血(その他)	130090				
														1 3		血液疾患(その他)		1 3		血液疾患(その他)	130120				
12	0030	外陰の悪性腫瘍	外陰(部)の悪性新生物	C51\$			手術なし	99 99		手術なし		1 2		皮弁作成術、移動術、切断術、遷延皮弁術	K015\$	3 8		化学療法ありかつ放射線療法なし							
			外陰部の上皮内癌	D071			手術あり	97 01		皮膚悪性腫瘍切除術	K007\$	1 2		動脈(皮)弁術、筋(皮)弁術	K016	2 6		放射線療法							
			軽度外陰異形成	N900				97 01		女子外性器悪性腫瘍手術	K850\$	1 2		遊離皮弁術(顕微鏡下血管柄付きのもの)	K0172	1 2		中心静脈注射	G005						
			中等度外陰異形成	N901				97 02		女子外性器腫瘍摘出術	K849	1 2		複合組織移植術	K019	1 1		人工呼吸	J045\$						
			高度外陰異形成、他に分類されないもの	N902				97 97		その他のKコード		1 2		自家遊離複合組織移植術(顕微鏡下血管柄付きのもの)	K020										
			外陰異形成、詳細不明	N903								1 2		粘膜移植術	K021\$										
			外陰の白斑症<ロイコプラキヤ>	N904								1 2		粘膜弁手術	K021-2\$										
												1 1		分層植皮術	K013\$										
												1 1		全層植皮術	K013-2\$										
12	0040	陰の悪性腫瘍	陰の悪性新生物	C52			手術なし	99 99		手術なし		1 2		皮弁作成術、移動術、切断術、遷延皮弁術	K015\$	3 8		化学療法ありかつ放射線療法なし							
			陰の上皮内癌	D072			手術あり	97 01		陰嚢悪性腫瘍手術	K857	1 2		動脈(皮)弁術、筋(皮)弁術	K016	2 6		放射線療法							
			軽度陰嚢異形成	N890				97 01		子宮全摘術	K877	1 2		遊離皮弁術(顕微鏡下血管柄付きのもの)	K0172	1 2		中心静脈注射	G005						
			中等度陰嚢異形成	N891				97 02		陰嚢腫瘍摘出術	K856	1 2		複合組織移植術	K019	1 1		人工呼吸	J045\$						

診断群分類			医療資源を最も投入した傷病名		年齢、出生時体重		手術				手術・処置等1			手術・処置等2			定義副傷病		重症度等							
MDC	コード	分類名	ICD名称	ICDコード	コ ラ グ	年 齢、出 生 時 体 重	手術 分 岐	対 応 コ ド	フ ラ グ	点 数 表 名 称	区 分 番 号 等	対 応 コ ド	フ ラ グ	処 置 等 名 称	区 分 番 号 等	対 応 コ ド	フ ラ グ	処 置 等 名 称	区 分 番 号 等	対 応 コ ド	フ ラ グ	疾 患 名	疾 患 コ ド ま た は ICD コ ド	フ ラ グ	重 症 度 等	
			高度腔異形成、他に分類されないもの 腔異形成、詳細不明 腔の白斑症<ロイコブラキ>	N892 N893 N894				97 97		その他のK コード		1 2 1 2 1 2 1 2 1 1 1 1	自家遊離複合組織移植術(顕微鏡下血管 柄付きのもの) 粘膜移植術 粘膜弁手術 造瘻術、腔閉鎖症術 分層植皮術 全層植皮術	K020 K021\$ K021- 2\$ K859\$ K013\$ K013- 2\$												
12	0050	絨毛性疾患	胎盤の悪性新生物 胎盤の性状不詳または不明の新生物 胞状奇胎	C58 D392 O01\$			手術なし その他の手術あり	99 99 97 01	手術なし 子宮全摘術		K877				1 8		化学療法									
12	0060	子宮の良性腫瘍	子宮平滑筋腫 子宮のその他の良性新生物 子宮の性状不詳または不明の新生物	D25\$ D26\$ D390			手術なし その他の手術あり	99 99 97 97	手術なし 子宮全摘術		K877-2 その他のK コード				1 1		人工呼吸	J045\$								
			子宮平滑筋腫 子宮のその他の良性新生物 子宮の性状不詳または不明の新生物	D25\$ D26\$ D390			手術なし その他の手術あり	99 99 97 97	手術なし 子宮全摘術		K877-2 その他のK コード															
12	0070	卵巣の良性腫瘍	卵巣の良性新生物 卵巣の性状不詳または不明の新生物	D27 D391			手術なし その他の手術あり	99 99 97 97	手術なし その他の手術あり		K877-2 その他のK コード				1 1		人工呼吸	J045\$		1 3 1 3		腹膜炎、腹腔内 腫瘍(女性器臓 器を除く。) 水腎症(その他)	060370 110420			
			卵巣の良性新生物 卵巣の性状不詳または不明の新生物	D27 D391			手術なし その他の手術あり	99 99 97 97	手術なし その他の手術あり		K877-2 その他のK コード															
			卵巣部分切除術(腔式 を含む。) 腹腔鏡によ るもの等				卵巣部分切除術(腔式 を含む。)	02 02	卵巣部分切除術(腔式を含む。)	腹腔鏡による もの	K8872															
			腔式卵巣嚢腫内容排除術 経皮的卵巣嚢腫内容排除術 卵管結紮術(腔式を含む。)(両側)				腔式卵巣嚢腫内容排除術 経皮的卵巣嚢腫内容排除術 卵管結紮術(腔式を含む。)(両側)	02 02 02 02 02 02	腔式卵巣嚢腫内容排除術 経皮的卵巣嚢腫内容排除術 卵管結紮術(腔式を含む。)(両側)	腹腔鏡による もの	K885 K885-2 K887-22															
			卵管口切開術 腹腔鏡によるもの 腹腔鏡下多嚢胎性卵巣焼灼術 子宮付属器腫瘍摘出術(両側)				卵管口切開術 腹腔鏡によるもの 腹腔鏡下多嚢胎性卵巣焼灼術 子宮付属器腫瘍摘出術(両側)	02 02 02 02 02 02	卵管口切開術 腹腔鏡によるもの 腹腔鏡下多嚢胎性卵巣焼灼術 子宮付属器腫瘍摘出術(両側)	腹腔鏡によるも の	K887-32 K887-4 K8882															
			卵管全摘除術、卵管腫瘍全摘除術、子宮卵管留 血腫手術(両側) 腹腔鏡によるもの				卵管全摘除術、卵管腫瘍全摘除術、子宮卵管留 血腫手術(両側)	02 02	卵管全摘除術、卵管腫瘍全摘除術、子宮卵管留 血腫手術(両側)	腹腔鏡によるもの	K888-22															
			卵巣部分切除術(腔式 を含む。) 開腹によるも の等				卵巣部分切除術(腔式 を含む。)	01 01	卵巣部分切除術(腔式を含む。)	開腹によるも の	K8871															
			子宮腔上部切開術 腹腔鏡下子宮腔上部切開術 子宮全摘術 広韧带内腫瘍摘出術 腹腔鏡下広韧带内腫瘍摘出術 卵管結紮術(腔式を含む。)(両側)				子宮腔上部切開術 腹腔鏡下子宮腔上部切開術 子宮全摘術 広韧带内腫瘍摘出術 腹腔鏡下広韧带内腫瘍摘出術 卵管結紮術(腔式を含む。)(両側)	01 01 01 01 01 01 01 01 01 01 01 01	子宮腔上部切開術 腹腔鏡下子宮腔上部切開術 子宮全摘術 広韧带内腫瘍摘出術 腹腔鏡下広韧带内腫瘍摘出術 卵管結紮術(腔式を含む。)(両側)	開腹によるも の	K876 K876-2 K877 K878 K878-2 K887-21															
			卵管口切開術 開腹によるもの 子宮付属器腫瘍摘出術(両側)				卵管口切開術 開腹によるもの 子宮付属器腫瘍摘出術(両側)	01 01 01 01	卵管口切開術 開腹によるもの 子宮付属器腫瘍摘出術(両側)	開腹によるもの	K887-31 K8881															
			卵管全摘除術、卵管腫瘍全摘除術、子宮卵管留 血腫手術(両側) 開腹によるもの				卵管全摘除術、卵管腫瘍全摘除術、子宮卵管留 血腫手術(両側)	01 01	卵管全摘除術、卵管腫瘍全摘除術、子宮卵管留 血腫手術(両側)	開腹によるもの	K888-21															

診断群分類			医療資源を最も投入した傷病名		年齢、出生時体重		手術				手術・処置等1				手術・処置等2				定義副傷病		重症度等				
MDC	コード	分類名	ICD名称	ICDコード	コ ラ グ	年 齢、出 生 時 体 重	手術 分 岐	対 応 コ ー ド	フ ラ グ	点 数 表 名 称	区 分 番 号 等	対 応 コ ー ド	フ ラ グ	処 置 等 名 称	区 分 番 号 等	対 応 コ ー ド	フ ラ グ	処 置 等 名 称	区 分 番 号 等	対 応 コ ー ド	フ ラ グ	疾 患 名	疾 患 コ ー ド ま た は ICD コ ー ド	フ ラ グ	重 症 度 等
12	0080	女性生殖器の良性腫瘍(その他)	その他および部位不明の女性生殖器の良性新生物	D28\$			手術なし	99	99	手術なし		1	2	皮弁作成術、移動術、切断術、遷延皮弁術	K015\$	1	1	人工呼吸	J045\$						
			その他の女性生殖器の性状不詳または不明の新生物	D397			手術あり	97	01	腔壁腫瘍摘出術	K856	1	2	動脈(皮)弁術、筋(皮)弁術	K016										
			女性生殖器の性状不詳または不明の新生物、部位不明	D399				97	01	子宮付属器腫瘍摘出術(両側)	K888\$	1	2	遊離皮弁術(顕微鏡下血管柄付きのもの)	K0172										
								97	01	卵管全摘除術、卵管腫瘍全摘除術、子宮卵管留血腫手術(両側)	K888-2\$	1	2	複合組織移植術	K019										
								97	02	輪状処女膜切除術	K847	1	2	粘膜移植術	K021\$										
								97	02	バルトリン腺嚢胞腫瘍摘出術(造袋術を含む。)	K848	1	2	粘膜弁手術	K021-2\$										
								97	03	皮膚、皮下腫瘍摘出術(露出部以外)	K006\$	1	2	造脛術、腔閉鎖症術	K859\$										
								97	97	その他のKコード		1	1	分層植皮術	K013\$										
								1	1	全層植皮術	K013-2\$														
12	0090	生殖器脱出症	女性生殖器脱	N81\$			手術なし	99	99	手術なし					1	1	人工呼吸	J045\$							
							手術あり	97	01	直腸脱手術 腹会陰からのもの(腸切除を含む。)	K7424														
								97	01	子宮脱手術	K865\$														
								97	01	子宮全摘術	K877														
								97	02	膀胱脱手術	K802-2\$														
								97	02	腹腔鏡下膀胱脱手術	K802-6														
								97	02	会陰形成手術	K851\$														
								97	02	腔壁裂創縫合術(分娩時を除く。)	K8523														
								97	02	腔閉鎖術	K853\$														
								97	02	造脛術、腔閉鎖症術 腔断端挙上によるもの	K8593														
								97	02	腔壁形成手術	K860														
								97	02	腔断端挙上術(腔式、腹式)	K860-2														
								97	97	その他のKコード															
12	0100	子宮内膜症	子宮の子宮内膜症	N800			手術なし	99	99	手術なし					1	1	人工呼吸	J045\$	1	3	ヘルニアの記載のない腸閉塞	060210			
			卵巣の子宮内膜症	N801			その他の手術あり	97	97	その他のKコード															
			卵管の子宮内膜症	N802			腹腔鏡下腔式子宮全摘術等	02	02	腹腔鏡下腔式子宮全摘術	K877-2														
			骨盤腹膜の子宮内膜症	N803				02	03	腹腔鏡下子宮内膜症病巣除去術	K863														
			直腸腔中隔および腔の子宮内膜症	N804				02	03	子宮付属器癒着剥離術(両側) 腹腔鏡によるもの	K8862														
			腸の子宮内膜症	N805				02	04	腔式卵巣嚢腫内容排除術	K885														
			皮膚瘻痕における子宮内膜症	N806				02	04	経皮的卵巣嚢腫内容排除術	K885-2														
			その他の子宮内膜症	N808				02	04	卵巣部分切除術(腔式を含む。)	K887\$														
			子宮内膜症、詳細不明	N809				02	04	卵管結紮術(腔式を含む。)(両側)	K887-2\$														
							子宮全摘術等	02	04	卵管口切開術	K887-3\$														
								01	01	子宮全摘術	K877														
								01	01	子宮付属器癒着剥離術(両側) 開腹によるもの	K8861														
								01	01	子宮付属器腫瘍摘出術(両側)	K888\$														
								01	01	卵管全摘除術、卵管腫瘍全摘除術、子宮卵管留血腫手術(両側)	K888-2\$														
12	0110	子宮・子宮付属器の炎症性疾患	卵管炎および卵巣炎	N70\$			手術なし	99	99	手術なし					1	1	人工呼吸	J045\$	1	1	2型糖尿病(糖尿病性ケトアシドーシスを除く。)	100070			
			子宮の炎症性疾患、子宮頸(部)を除く	N71\$			その他の手術あり	97	03	卵管形成手術(卵管・卵巣移植、卵管架橋等)	K890											1	3	腹膜炎、腹腔内腫瘍(女性器臓器を除く。)	060370
			子宮頸(部)の炎症性疾患	N72				97	03	腹腔鏡下卵管形成術	K890-3														
			その他の女性骨盤炎症性疾患	N73\$				97	04	卵管鏡下卵管形成術	K890-2														
			他に分類される疾患における女性骨盤炎症性障害	N74\$				97	97	その他のKコード															
							骨盤腹膜外腫瘍切開排膿術等	02	02	骨盤腹膜外腫瘍切開排膿術	K638														
								02	02	限局性腹腔腫瘍手術 ダグラス窩腫瘍	K6372														
								02	02	経皮的腹腔腫瘍ドレナージ術	K637-2														

診断群分類			医療資源を最も投入した傷病名		年齢、出生時体重		手術				手術・処置等1				手術・処置等2				定義副傷病		重症度等				
MDC	コード	分類名	ICD名称	ICDコード	コラド	年齢、出生時体重	手術分岐	対応コード	フラグ	点数表名称	区分番号等	対応コード	フラグ	処置等名称	区分番号等	対応コード	フラグ	処置等名称	区分番号等	対応コード	フラグ	疾患名	疾患コードまたはICDコード	フラグ	重症度等
							子宮全摘術等	02	02	急性汎発性腹膜炎手術	K639														
								02	02	腹腔鏡下汎発性腹膜炎手術	K639-3														
								02	02	腔式子宮旁結合織炎(膿瘍)切開術	K854														
								02	02	後陰門蓋切開(子宮外妊娠)	K854-2														
								02	02	子宮付属器癒着剥離術(両側)	K886\$														
								01	01	子宮全摘術	K877														
								01	01	子宮付属器腫瘍摘出術(両側)	K888\$														
								01	01	卵管全摘除術、卵管腫瘍全摘除術、子宮卵管留血腫手術(両側)	K888-2\$														
12	0120	卵巣・卵管・広間膜の非炎症性疾患	卵巣、卵管および子宮広間膜の非炎症性障害	N83\$			手術なし	99	99	手術なし				1	1	人工呼吸	J045\$								
							手術あり	97	01	子宮付属器癒着剥離術(両側)	K886\$														
								97	01	卵巣部分切除術(腔式を含む。)	K887\$														
								97	01	卵管結紮術(腔式を含む。)(両側)	K887-2\$														
								97	01	卵管口切開術	K887-3\$														
								97	01	子宮付属器腫瘍摘出術(両側)	K888\$														
								97	01	卵管全摘除術、卵管腫瘍全摘除術、子宮卵管留血腫手術(両側)	K888-2\$														
								97	97	その他のKコード															
12	0130	異所性妊娠(子宮外妊娠)	子宮外妊娠	O00\$			手術なし	99	99	手術なし				1	2	人工呼吸	J045\$								
							手術あり	97	01	子宮全摘術	K877														
								97	01	子宮外妊娠手術	K912\$														
								97	02	子宮内膜掻爬術	K861														
								97	97	その他のKコード															
12	0140	流産	受胎のその他の異常生成物 自然流産 医学的人工流産 その他の流産 詳細不明の流産 不成功に終わった人工流産 流産、子宮外妊娠および胎状奇胎妊娠に続発する合併症	O02\$ O03\$ O04\$ O05\$ O06\$ O07\$ O08\$			手術なし	99	99	手術なし				1	3	血管塞栓術(頭部、胸腔、腹腔内血管等)	K615\$	1	2	人工呼吸	J045\$				
								97	01	子宮全摘術	K877														
								97	02	流産手術	K909\$														
								97	02	子宮内容除去術(不全流産)	K909-2														
								97	97	その他のKコード															
12	0150	妊娠早期の出血	妊娠早期の出血	O20\$			手術なし	99	99	手術なし				1	2	人工呼吸	J045\$								
							その他の手術あり	97	02	流産手術	K909\$														
								97	02	子宮内容除去術(不全流産)	K909-2														
								97	02	胎状奇胎除去術	K911														
								97	97	その他のKコード															
							子宮頸管縫縮術	01	01	子宮頸管縫縮術	K906\$														
12	0160	妊娠高血圧症候群関連疾患	妊娠、分娩および産後<<蛋白>>に合併する既存の高血圧(症) 増悪したたんぱく<<蛋白>>尿を伴う既存の高血圧性障害 高血圧(症)を伴わない妊娠浮腫および妊娠たんぱく<<蛋白>>尿 明らかなたんぱく<<蛋白>>尿を伴わない妊娠高血圧(症) 明らかなたんぱく<<蛋白>>尿を伴う妊娠高血圧(症) 子かん<<癩>> 詳細不明の母体の高血圧(症)	O10\$ O11 O12\$ O13 O14\$ O15\$ O16			手術なし	99	99	手術なし				1	4	試験開腹術	K636	1	4	人工腎臓 その他の場合	J0383	1	1	早産、切迫早産	120170
							手術あり	97	01	子宮破裂手術	K903\$				1	4	腹腔鏡下試験開腹術	K636-3	1	4	血漿交換療法	J039			
								97	01	妊娠子宮摘出術(ボロー手術)	K904				1	4	腹腔鏡下試験切除術	K636-4	1	3	中心静脈注射	G005			
								97	02	帝王切開術	K898\$				1	4	胆嚢摘出術	K672	1	2	人工呼吸	J045\$			
								97	03	分娩時頭部切開術(縫合を含む。)	K891				1	4	腸管癒着症手術	K714							
								97	03	子宮内反症修復手術(腔式、腹式) 非親血的	K9051				1	4	小腸切除術 悪性腫瘍手術以外の切除術	K7161							
								97	03	子宮内反症修復手術(腔式、腹式) 親血的	K9052				1	4	虫垂切除術	K718\$							
								97	03	子宮頸管縫縮術	K906\$				1	4	結腸切除術	K719\$							
								97	03	流産手術	K909\$				1	3	血管塞栓術(頭部、胸腔、腹腔内血管等)	K615\$							
								97	03	子宮内容除去術(不全流産)	K909-2				1	2	子宮筋腫摘出(核出)術 腹式	K8721							
								97	04	骨盤位娩出術	K892				1	2	子宮付属器腫瘍摘出術(両側) 開腹によるもの	K8881							
								97	04	吸引娩出術	K893				1	1	子宮頸管縫縮術	K906\$							
								97	04	鉗子娩出術	K894\$														
								97	04	胎児縮小術(娩出術を含む。)	K899														
								97	04	臍帯還納術	K900														
								97	04	脱重肢修復術	K900-2														
								97	04	子宮双手圧迫術(大動脈圧迫術を含む。)	K901														

診断群分類			医療資源を最も投入した傷病名		年齢、出生時体重		手術				手術・処置等1				手術・処置等2				定義副傷病		重症度等						
MDC	コード	分類名	ICD名称	ICDコード	コラド	年齢、出生時体重	手術分岐	対応コード	フラグ	点数表名称	区分番号等	対応コード	フラグ	処置等名称	区分番号等	対応コード	フラグ	処置等名称	区分番号等	対応コード	フラグ	疾患名	疾患コードまたはICDコード	コラド	フラグ	重症度等	
								97	04	胎盤用手剥離術	K902																
								97	05	会陰(陰門)切開及び縫合術(分娩時)	K895																
								97	05	会陰(陰壁)裂創縫合術(分娩時)	K896\$																
								97	05	頸管裂創縫合術(分娩時)	K897																
								97	06	胎児外回転術	K907																
								97	06	胎児内(双合)回転術	K908																
								97	97	その他のKコード																	
12	0165	妊娠合併症等	過度の妊娠嘔吐	O21\$			手術なし	99	99	手術なし		1	4	試験開腹術	K636	1	4	人工腎臓 その他の場合	J0383								
			妊娠中の静脈合併症	O22\$			手術あり	97	01	子宮破裂手術	K903\$	1	4	腹腔鏡下試験開腹術	K636-3	1	4	血漿交換療法	J039								
			妊娠中の腎尿路器感染症	O23\$				97	01	妊娠子宮摘出術(ボロー手術)	K904	1	4	腹腔鏡下試験切除術	K636-4	1	3	中心静脈注射	G005								
			妊娠中の栄養失調(症)	O25				97	01	子宮内反症整復手術(腔式、腹式) 親血的	K9052	1	4	胆嚢摘出術	K672	1	2	人工呼吸	J045\$								
			主として妊娠に関連するその他の病態の母体ケア	O26\$				97	02	帝王切開術	K898\$	1	4	腸管癒着症手術	K714												
								97	03	分娩時頸部切開術(縫合を含む。)	K891	1	4	小腸切除術 悪性腫瘍手術以外の切除術	K7161												
								97	03	子宮内反症整復手術(腔式、腹式) 非親血的	K9051	1	4	虫垂切除術	K718\$												
								97	03	流産手術	K909\$	1	4	結腸切除術	K719\$												
								97	03	子宮内容除去術(不全流産)	K909-2	1	3	血管塞栓術(頭部、胸腔、腹腔内血管等)	K615\$												
								97	04	骨盤位娩出術	K892	1	2	子宮筋腫摘出(核出)術 腹式	K8721												
								97	04	吸引娩出術	K893	1	2	子宮附属器腫瘍摘出術(両側) 開腹によるもの	K8881												
								97	04	鉗子娩出術	K894\$	1	1	子宮頸管縫縮術	K906\$												
								97	04	胎児縮小術(娩出術を含む。)	K899																
								97	04	臍帯還納術	K900																
								97	04	脱垂肢整復術	K900-2																
								97	04	子宮双手圧迫術(大動脈圧迫術を含む。)	K901																
								97	04	胎盤用手剥離術	K902																
								97	05	会陰(陰門)切開及び縫合術(分娩時)	K895																
								97	05	会陰(陰壁)裂創縫合術(分娩時)	K896\$																
								97	05	頸管裂創縫合術(分娩時)	K897																
								97	06	胎児外回転術	K907																
								97	06	胎児内(双合)回転術	K908																
								97	97	その他のKコード																	
							子宮破裂手術等	01	01	子宮破裂手術	K903\$																
								01	01	妊娠子宮摘出術(ボロー手術)	K904																
								01	02	帝王切開術	K898\$																
								01	02	子宮内反症整復手術(腔式、腹式)	K905\$																
12	0170	早産、切迫早産	多胎妊娠	O30\$			手術なし	99	99	手術なし		1	4	試験開腹術	K636	1	4	人工腎臓 その他の場合	J0383								
			妊娠満37週未満の偽陣痛	O470			その他の手術あり	97	04	吸引娩出術	K893	1	4	腹腔鏡下試験開腹術	K636-3	1	4	血漿交換療法	J039								
			妊娠満37週以後の偽陣痛	O471				97	04	鉗子娩出術	K894\$	1	4	腹腔鏡下試験切除術	K636-4	1	3	中心静脈注射	G005								
			偽陣痛、詳細不明早産	O479 O60				97	04	胎児縮小術(娩出術を含む。)	K899	1	4	胆嚢摘出術	K672	1	2	人工呼吸	J045\$								
								97	04	臍帯還納術	K900	1	4	腸管癒着症手術	K714												
								97	04	脱垂肢整復術	K900-2	1	4	小腸切除術 悪性腫瘍手術以外の切除術	K7161												
								97	04	子宮双手圧迫術(大動脈圧迫術を含む。)	K901	1	4	虫垂切除術	K718\$												
								97	04	胎盤用手剥離術	K902	1	4	結腸切除術	K719\$												
								97	04	胎児内(双合)回転術	K908	1	3	血管塞栓術(頭部、胸腔、腹腔内血管等)	K615\$												
								97	05	分娩時頸部切開術(縫合を含む。)	K891	1	2	子宮筋腫摘出(核出)術 腹式	K8721												
								97	05	会陰(陰門)切開及び縫合術(分娩時)	K895	1	2	子宮附属器腫瘍摘出術(両側) 開腹によるもの	K8881												
								97	05	会陰(陰壁)裂創縫合術(分娩時)	K896\$	1	1	子宮頸管縫縮術	K906\$												
								97	05	頸管裂創縫合術(分娩時)	K897																
								97	97	その他のKコード																	
								01	01	子宮破裂手術	K903\$																
								01	01	妊娠子宮摘出術(ボロー手術)	K904																
								01	02	帝王切開術	K898\$																
								01	02	子宮内反症整復手術(腔式、腹式)	K905\$																
12	0180	胎児及び胎児付属物の異常	多胎妊娠に特異的な合併症	O31\$			手術なし	99	99	手術なし		1	4	試験開腹術	K636	1	4	人工腎臓 その他の場合	J0383								
			既知の胎位異常またはその疑いのための母体ケア	O32\$			その他の手術あり	97	97		その他のKコード	1	4	腹腔鏡下試験開腹術	K636-3	1	4	血漿交換療法	J039								
			既知の胎児骨盤不均衡またはその疑いのための母体ケア	O33\$			内視鏡的胎盤吻合血管レーザー焼灼術	04	07	内視鏡的胎盤吻合血管レーザー焼灼術	K910-2	1	4	腹腔鏡下試験切除術	K636-4	1	3	中心静脈注射	G005								

診断群分類			医療資源を最も投入した傷病名		年齢、出生時体重		手術				手術・処置等1			手術・処置等2			定義副傷病		重症度等													
MDC	コード	分類名	ICD名称	ICDコード	コード フラグ	年齢、出生 時体重	手術分岐	対 応 コ ード	フ ラ グ	点数表名称	区分番号 等	対 応 コ ード	フ ラ グ	処置等名称	区分番号 等	対 応 コ ード	フ ラ グ	処置等名称	区分番号 等	対 応 コ ード	フ ラ グ	疾患名	疾患コ ードまた はICD コード	フ ラ グ	重症度 等							
										97 04 請帯還納術 K900 97 04 脱垂股整復術 K900-2 97 04 子宮双手圧迫術(大動脈圧迫術を含む。) K901 97 04 胎盤用手剥離術 K902 97 05 分娩時頸部切開術(縫合を含む。) K891 97 05 会陰(陰門)切開及び縫合術(分娩時) K895 97 05 会陰(陰壁)裂創縫合術(分娩時) K896\$ 97 05 頸管裂創縫合術(分娩時) K897 97 06 胎児外回転術 K907 97 06 胎児内(双合)回転術 K908 97 97 その他のK コード		1	1	子宮頸管縫縮術 K906\$																		
12	0190	女性生殖系の炎症性疾患(その他)	バルトリン<Bartholin>腺の疾患 N75\$ 膣および外陰のその他の炎症 N76\$ 他に分類される疾患における外陰膣の潰瘍形成および炎症 N77\$				手術なし 手術あり	99 99 97 01 97 01 97 97	手術なし バルトリン腺腫瘍切開術 K844 バルトリン腺嚢胞腫瘍摘出術(造袋術を含む。) K848 その他のK コード						1	2	人工呼吸 J045\$															
12	0200	妊娠中の糖尿病	妊娠中の糖尿病 O24\$				手術なし その他の手術あり 帝王切開術	99 99 97 97 01 01	手術なし その他のK コード 帝王切開術	K898\$		1	4	試験開腹術 K636 1 4 腹腔鏡下試験開腹術 K636-3 1 4 腹腔鏡下試験切除術 K636-4 1 4 胆嚢摘出術 K672 1 4 腸管癒着症手術 K714 1 4 小腸切除術 悪性腫瘍手術以外の切除術 K7161 1 4 虫垂切除術 K718\$ 1 4 結腸切除術 K719\$ 1 3 血管塞栓術(頭部、胸腔、腹腔内血管等) K615\$ 1 2 子宮筋腫摘出(核出)術 腹式 K8721 1 2 子宮付属器腫瘍摘出術(両側) 開腹によるもの K8881 1 1 子宮頸管縫縮術 K906\$		1	4	人工腎臓 その他の場合 J0383 1 4 血漿交換療法 J039 1 3 中心静脈注射 G005 1 2 人工呼吸 J045\$														
12	0210	女性性器を含む瘻	女性性器を含む瘻 N82\$				手術なし 手術あり	99 99 97 01 97 01 97 01 97 02 97 02 97 02 97 02 97 02 97 03 97 03 97 03 97 97	手術なし 腎摘出術 K772 腹腔鏡下小切開腎摘出術 K772-3 回腸(結腸)導管造設術 K812 人工肛門造設術 K726 尿管膀胱吻合術 K786 尿管皮膚瘻造設術 K790 尿道形成手術 前部尿道 K8181 陰嚢瘻閉鎖術 K858 腹壁子宮瘻手術 K881 その他のK コード		1	1	膀胱瘻造設術 K805		1	2	人工呼吸 J045\$															
12	0220	女性性器のポリープ	女性性器のポリープ N84\$				手術なし その他の手術あり 子宮内膜掻爬術 子宮全摘術等	99 99 97 97 02 04 01 01 01 01 01 02 01 02 01 03 01 03 01 03 01 03 01 03 01 03 01 03 01 03	手術なし その他のK コード 子宮内膜掻爬術 K861 子宮全摘術 K877 女子外性器腫瘍摘出術 K849 腹腔鏡下子宮筋腫摘出(核出)術 K872-2 子宮鏡下有茎粘膜下筋腫切出術、子宮内膜ポリープ切除術 K872-3 肛門良性腫瘍、肛門ポリープ、肛門尖圭コンジローム切除術 K747 陰嚢腫瘍摘出術 K856 陰嚢嚢腫切除術 K856-2 陰嚢ポリープ切除術 K856-3 陰嚢尖圭コンジローム切除術 K856-4 子宮頸管ポリープ切除術 K866 子宮陰部冷凍凝固術 K866-2					1	2	人工呼吸 J045\$																

診断群分類			医療資源を最も投入した傷病名		年齢、出生時体重		手術				手術・処置等1				手術・処置等2				定義副傷病		重症度等				
MDC	コード	分類名	ICD名称	ICDコード	コード	年齢、出生時体重	手術分岐	対応コード	フラグ	点数表名称	区分番号等	対応コード	フラグ	処置等名称	区分番号等	対応コード	フラグ	処置等名称	区分番号等	対応コード	フラグ	疾患名	疾患コードまたはICDコード	フラグ	重症度等
			鉗子分娩および吸引分娩による単胎分娩	O81\$				01	01	妊娠子宮摘出術(ポロ-手術)	K904														
			帝王切開による単胎分娩	O82\$				01	02	帝王切開術	K898\$														
			その他の介助単胎分娩	O83\$				01	02	胎児縮小術(娩出術を含む。)	K899														
			多胎分娩	O84\$				01	02	子宮内反症整復手術(腔式、腹式)	K905\$														
12	0270	産褥期を中心とするその他の疾患	母体の分娩前スクリーニングにおける異常所見	O28\$			手術なし	99	99	手術なし		1	3	血管塞栓術(頭部、胸腔、腹腔内血管等)	K615\$	1	4	人工腎臓 その他の場合	J0383						
			妊娠中の麻酔合併症	O29\$			手術あり	97	01	妊娠子宮摘出術(ポロ-手術)	K904							1	4	血漿交換療法	J039				
			産じょく瘧>性敗血症	O85				97	01	子宮内反症整復手術(腔式、腹式) 親血的	K9052							1	3	中心静脈注射	G005				
			その他の産じょく瘧>性感染症	O86\$				97	02	会陰形成手術	K851\$							1	2	人工呼吸	J045\$				
			産じょく瘧>における静脈合併症	O87\$				97	02	外陰・産血腫除去術	K851-2														
			産科的塞栓症	O88\$				97	02	産裂創縫合術(分娩時を除く。)	K852\$														
			産じょく瘧>における麻酔合併症	O89\$				97	02	子宮内反症整復手術(腔式、腹式) 非親血的	K9051														
			帝王切開創の離開	O900				97	03	乳腺腫瘍切開術	K472														
			産科的会陰創の離開	O901				97	97		その他のKコード														
			産科的創傷の血腫	O902																					
			産じょく瘧>における心筋症	O903																					
			分娩後急性腎不全	O904																					
			産じょく瘧>のその他の合併症、他に分類されないもの	O908																					
			産じょく瘧>の合併症、詳細不明	O909																					
			妊娠、分娩および産じょく瘧>の合併症の続発・後遺症	O94																					
			原因不明の産科的死亡	O95																					
			分娩満42日以後1年未満に発生したあらゆる産科的原因による母体死亡	O96																					
			直接産科的原因の続発・後遺症による死亡	O97																					
			他に分類されるが妊娠、分娩および産じょく瘧>に合併する母体の感染症および寄生虫	O98\$																					
			他に分類されるが妊娠、分娩および産じょく瘧>に合併するその他の母体疾患	O99\$																					
12	0271	産褥期の乳房障害	分娩に関連するその他および詳細不明の乳房障害	O922				99	99	手術なし		1	3	血管塞栓術(頭部、胸腔、腹腔内血管等)	K615\$	1	4	人工腎臓 その他の場合	J0383						
			乳汁分泌欠如(症)	O923				97	01	乳腺腫瘍切開術	K472							1	4	血漿交換療法	J039				
			乳汁分泌過少(症)	O924				97	97		その他のKコード							1	3	中心静脈注射	G005				
			乳汁分泌抑制	O925														1	2	人工呼吸	J045\$				
			乳汁漏出症	O926																					
			その他および詳細不明の乳汁分泌障害	O927																					
12	0280	骨盤静脈瘤、外陰静脈瘤	骨盤静脈瘤	I862				99	99	手術なし															
			外陰静脈瘤	I863				97	97	手術あり															
12	0300	人工授精に関する合併症	人工授精に関連する合併症	N98\$				99	99	手術なし															
								97	97	手術あり															
13	0010	急性白血病	急性リンパ芽球性白血病	C910	00	0	15歳以上	手術なし	99	99	手術なし							7	12	クロファラビン		1	1	敗血症	180010
			その他のリンパ性白血病	C917	15	1	15歳未満	手術あり	97	03	脾摘出術	K711						7	12	ネララビン		1	2	播種性血管内凝固症候群	130100
			リンパ性白血病、詳細不明	C919					97	03	腹腔鏡下脾摘出術	K711-2						6	11	ダサチニブ水和物					
			急性骨髄性白血病	C920					97	04	リンパ節摘出術	K626\$						6	11	ニロチニブ塩酸塩水和物					
			骨髄性肉腫	C923					97	97		その他のKコード						5	10	三酸化ヒ素製剤					
			急性前骨髄球性白血病	C924														4	9	ゲムツマブオゾノガマイシン					
			急性骨髄球性白血病	C925														3	8	イマチニブメシル酸					
			その他の骨髄性白血病	C927														2	7	化学療法					
			骨髄性白血病、詳細不明	C929														1	6	放射線療法					
			急性単球性白血病	C930														1	3	人工腎臓 その他の場合	J0383				
			その他の単球性白血病	C937														1	2	中心静脈注射	G005				
			単球性白血病、詳細不明	C939														1	1	人工呼吸	J045\$				
			急性赤血球および赤血球	C940																					

診断群分類			医療資源を最も投入した傷病名		年齢、出生時体重		手術				手術・処置等1				手術・処置等2				定義副傷病		重症度等				
MDC	コード	分類名	ICD名称	ICDコード	フラグ	年齢、出生時体重	手術分岐	対応コード	フラグ	点数表名称	区分番号等	対応コード	フラグ	処置等名称	区分番号等	対応コード	フラグ	処置等名称	区分番号等	対応コード	フラグ	疾患名	疾患コードまたはICDコード	フラグ	重症度等
			急性巨核芽球性白血病 急性汎骨髄症 急性骨髄線維症 その他の明示された白血病 細胞型不明の急性白血病 細胞型不明の他の白血病 白血病、詳細不明	C942 C944 C945 C947 C950 C957 C959																					
13	0020	ホジキン病	ホジキン<Hodgkin>病 リンパ球優勢型 ホジキン<Hodgkin>病 結節硬化型 ホジキン<Hodgkin>病 混合細胞型 ホジキン<Hodgkin>病 リンパ球減少型 その他のホジキン<Hodgkin>病 ホジキン<Hodgkin>病、詳細不明	C810 C811 C812 C813 C817 C819			手術なし 手術あり	99 99		手術なし 脾摘出術 腹腔鏡下脾摘出術 リンパ節摘出術	 K711 K711-2 K626\$							3 8 化学療法ありかつ放射線療法なし 2 6 放射線療法 1 3 人工腎臓 その他の場合 1 2 中心静脈注射 1 1 人工呼吸	J0383 G005 J045\$						
13	0030	非ホジキンリンパ腫	中細胞型、ろく濾> 胞性非ホジキン<non-Hodgkin>リンパ腫 中細胞および大細胞混合型、ろく濾> 胞性非ホジキン<non-Hodgkin>リンパ腫 大細胞型、ろく濾> 胞性非ホジキン<non-Hodgkin>リンパ腫 ろく濾> 胞性非ホジキン<non-Hodgkin>リンパ腫のその他の型 ろく濾> 胞性非ホジキン<non-Hodgkin>リンパ腫、詳細不明 びまん性非ホジキン<non-Hodgkin>リンパ腫 小細胞型(びまん性) びまん性非ホジキン<non-Hodgkin>リンパ腫 小細胞型(びまん性) びまん性非ホジキン<non-Hodgkin>リンパ腫 小細胞および大細胞混合型(びまん性) びまん性非ホジキン<non-Hodgkin>リンパ腫 大細胞型(びまん性) びまん性非ホジキン<non-Hodgkin>リンパ腫 免疫芽球型(びまん性) びまん性非ホジキン<non-Hodgkin>リンパ腫 リンパ芽球型(びまん性) びまん性非ホジキン<non-Hodgkin>リンパ腫 未分化型(びまん性) バーキット<Burkitt>腫瘍 びまん性非ホジキン<non-Hodgkin>リンパ腫のその他の型 びまん性非ホジキン<non-Hodgkin>リンパ腫、詳細不明 菌状息肉症 セザリー<Sezary>病 Tゾーン<T-zone>リンパ腫 リンパ類上皮性リンパ腫 末梢性T細胞リンパ腫 その他および詳細不明のT細胞リンパ腫 リンパ肉腫 白細胞リンパ腫、詳細不明 非ホジキン<non-Hodgkin>リンパ腫のその他の明示された型 非ホジキン<non-Hodgkin>リンパ腫、型不明 成人型T細胞白血病	C820 C821 C822 C827 C829 C830 C831 C832 C833 C834 C835 C836 C837 C838 C839 C840 C841 C842 C843 C844 C845 C850 C851 C857 C859 C915			手術なし 手術あり	99 99		手術なし 胃局所切除術 腹腔鏡下胃局所切除術 胃切除術 腹腔鏡下胃切除術 噴門側胃切除術 腹腔鏡下噴門側胃切除術 脾摘出術 腹腔鏡下脾摘出術 リンパ節摘出術	 K654-2 K654-3\$ K655\$ K655-2\$ K655-4\$ K655-5\$ K711 K711-2 K626\$								7 11 イブリツモマブチウキセタン塩化イットリウム 7 11 イブリツモマブチウキセタン塩化インジウム 6 10 モガムリズマブ 5 9 ベンダムスチン塩酸塩 4 8 リツキシマブ 3 7 化学療法ありかつ放射線療法なし 2 6 放射線療法 1 3 人工腎臓 その他の場合 1 2 中心静脈注射 1 1 人工呼吸	J0383 G005 J045\$	1 1 敗血症 180010 1 2 脳性麻痺 070140 1 3 脳腫瘍 010010				

診断群分類			医療資源を最も投入した傷病名		年齢、出生時体重		手術				手術・処置等1				手術・処置等2				定義副傷病		重症度等						
MDC	コード	分類名	ICD名称	ICDコード	フラグ	年齢、出生時体重	手術分岐	対応コード	フラグ	点数表名称	区分番号等	対応コード	フラグ	処置等名称	区分番号等	対応コード	フラグ	処置等名称	区分番号等	対応コード	フラグ	疾患名	疾患コードまたはICDコード	フラグ	重症度等		
13	0040	多発性骨髄腫、免疫系悪性新生物	ワルデンストローム<Waldenstrom>マクログロブリン血症	C880			手術なし	99	99	手術なし								5 10	ボルテソミブ			1 2	胸椎、腰椎以下骨折損傷(胸・腰髄損傷を含む。)	160690			
			アルファH(重)鎖病	C881			手術あり	97	97	手術あり								5 10	レナリドミド水和物			1 2	敗血症	180010			
			ガンマH(重)鎖病	C882														4 9	サリドマイド								
			免疫増殖性小腸疾患	C883														3 8	化学療法ありかつ放射線療法なし								
			その他の悪性免疫増殖性疾患	C887														2 6	放射線療法								
			悪性免疫増殖性疾患、詳細不明	C889														1 5	血漿交換療法	J039							
			多発性骨髄腫	C900														1 3	人工腎臓 その他の場合	J0383							
			形質細胞白血病	C901														1 2	中心静脈注射	G005							
			形質細胞腫、髄外性	C902														1 1	人工呼吸	J045\$							
13	0050	慢性白血病、骨髄増殖性疾患	慢性リンパ球性白血病	C911			手術なし	99	99	手術なし								4 10	ダサチニブ水和物								
			亜急性リンパ球性白血病	C912			手術あり	97	03	脾摘出術	K711							4 10	ニロチニブ塩酸塩水和物								
			前リンパ球性白血病	C913														3 9	イマチニブメシル酸								
			毛様細胞性< hairy-cell >白血病	C914							K711-2							2 8	化学療法								
			慢性骨髄性白血病	C921							97 04	リンパ節摘出術						1 6	放射線療法								
			亜急性骨髄性白血病	C922							97 97	その他のKコード						1 3	人工腎臓 その他の場合	J0383							
			慢性単球性白血病	C931														1 2	中心静脈注射	G005							
			亜急性単球性白血病	C932														1 1	人工呼吸	J045\$							
			肥満細胞白血病	C943																							
			細胞型不明の慢性白血病	C951																							
			細胞型不明の亜急性白血病	C952																							
			真正赤血球増加症<多血症>	D45																							
			慢性骨髄増殖性疾患	D471																							
			本態性(出血性)血小板血症	D473																							
13	0060	骨髄異形成症候群	骨髄異形成症候群 鉄芽球を伴わない不応性貧血と記載されたもの	D460			手術なし	99	99	手術なし								4 9	アザシテジン				1 3	敗血症	180010		
			骨髄異形成症候群 鉄芽球を伴う不応性貧血	D461			手術あり	97	03	リンパ節摘出術	K626\$							3 8	化学療法								
			骨髄異形成症候群 芽球過剰性不応性貧血	D462														1 6	放射線療法								
			骨髄異形成症候群 白血病移行期にある芽球過剰性不応性貧血	D463														1 3	人工腎臓 その他の場合	J0383							
			骨髄異形成症候群 不応性貧血、詳細不明	D464														1 2	中心静脈注射	G005							
			その他の骨髄異形成症候群	D467														1 1	人工呼吸	J045\$							
			骨髄異形成症候群、詳細不明	D469																							
13	0070	白血病疾患(その他)	無顆粒球症	D70		00 0 6歳以上	手術なし	99	99	手術なし								1 2	中心静脈注射	G005		1 1	敗血症	180010			
			白血球の遺伝性異常	D720		06 1 6歳未満	手術あり	97	03	リンパ節摘出術	K626\$							1 1	人工呼吸	J045\$		1 3	播種性血管内凝固症候群	130100			
			好酸球増加症	D721																							
			その他の明示された白血球の障害	D728																							
			白血球の障害、詳細不明	D729																							
13	0080	再生不良性貧血	慢性後天性赤芽球ろう<癆>	D600			手術なし	99	99	手術なし								3 9	抗リンパ球グロブリン				1 3	白血病疾患(その他)	130070		
			一過性後天性赤芽球ろう<癆>	D601			手術あり	97	97	手術あり								1 8	化学療法				1 3	敗血症	180010		
			後天性赤芽球ろう<癆>、詳細不明	D609														1 5	インターフェロン								
			体質性再生不良性貧血	D610														1 5	シクロスポリン(点眼薬を除く。)								
			薬物誘発性再生不良性貧血	D611														1 2	中心静脈注射	G005							
			その他の外的因子による再生不良性貧血	D612														1 1	人工呼吸	J045\$							
			特発性再生不良性貧血	D613																							
			無形成性貧血、詳細不明	D619																							
13	0090	貧血(その他)	失血による鉄欠乏性貧血(慢性)	D500			手術なし	99	99	手術なし								2 10	エクリズマブ								
			鉄欠乏性えん<嚙>下障害	D501			手術あり	97	03	脾摘出術	K711							1 9	人ハプトグロビン								
			その他の鉄欠乏性貧血	D508							K711-2							1 5	血漿交換療法	J039							
			鉄欠乏性貧血、詳細不明	D509														1 2	中心静脈注射	G005							

診断群分類			医療資源を最も投入した傷病名		年齢、出生時体重		手術				手術・処置等1				手術・処置等2				定義副傷病		重症度等				
MDC	コード	分類名	ICD名称	ICDコード	コード	年齢、出生時体重	手術分岐	対応コード	フラグ	点数表名称	区分番号等	対応コード	フラグ	処置等名称	区分番号等	対応コード	フラグ	処置等名称	区分番号等	対応コード	フラグ	疾患名	疾患コードまたはICDコード	フラグ	重症度等
			ビタミンB12欠乏性貧血、内因子欠乏によるもの	D510														人工呼吸	J045\$						
			ビタミンB12欠乏性貧血、たんぱく<蛋白>尿を伴う選択的ビタミンB12吸収不良によるもの	D511																					
			トランスコバラミンII欠乏症	D512																					
			その他の食事性ビタミンB12欠乏性貧血	D513																					
			その他のビタミンB12欠乏性貧血	D518																					
			ビタミンB12欠乏性貧血、詳細不明	D519																					
			食事性葉酸欠乏性貧血	D520																					
			薬物誘発性葉酸欠乏性貧血	D521																					
			その他の葉酸欠乏性貧血	D528																					
			葉酸欠乏性貧血、詳細不明	D529																					
			たんぱく<蛋白>欠乏性貧血	D530																					
			その他の巨赤芽球性貧血、他に分類されないもの	D531																					
			壊血病性貧血	D532																					
			その他の明示された栄養性貧血	D538																					
			栄養性貧血、詳細不明	D539																					
			グルコース-6-リン<糖>酸脱水素酵素[G6PD]欠損による貧血	D550																					
			その他のグルタチオン代謝障害による貧血	D551																					
			解糖系酵素障害による貧血	D552																					
			酵素障害による貧血、詳細不明	D559																					
			アルファサラセミア<地中海貧血>	D560																					
			ベータサラセミア<地中海貧血>	D561																					
			デルタ・ベータサラセミア<地中海貧血>	D562																					
			サラセミア<地中海貧血>保因者	D563																					
			遺伝性高胎児ヘモグロビン<血色素>症[HPPH]	D564																					
			サラセミア<地中海貧血>、詳細不明	D569																					
			鎌状赤血球性貧血、クリーゼを伴うもの	D570																					
			鎌状赤血球性貧血、クリーゼを伴わないもの	D571																					
			重複ヘテロ複合型鎌状化障害	D572																					
			鎌状赤血球保因者	D573																					
			遺伝性球状赤血球症	D580																					
			遺伝性楕円赤血球症	D581																					
			その他の異常ヘモグロビン<血色素>症	D582																					
			その他の明示された遺伝性溶血性貧血	D588																					
			遺伝性溶血性貧血、詳細不明	D589																					
			薬物誘発性自己免疫性溶血性貧血	D590																					
			その他の自己免疫性溶血性貧血	D591																					
			薬物誘発性非自己免疫性溶血性貧血	D592																					
			溶血性尿毒症症候群	D593																					
			その他の非自己免疫性溶血性貧血	D594																					
			発作性夜間ヘモグロビン<血色素>尿症[マルキヤファーヴァ・ミケリ<Marchiafava-Micheli>症候群]	D595																					
			その他の外因による溶血性ヘモグロビン<血色素>尿症	D596																					
			後天性溶血性貧血、詳細不明	D599																					
			急性出血後貧血	D62																					
			遺伝性鉄芽球性貧血	D640																					
			続発性鉄芽球性貧血、疾病によるもの	D641																					
			続発性鉄芽球性貧血、薬物および毒素によるもの	D642																					
			その他の鉄芽球性貧血	D643																					
			先天性赤血球生成障害性貧血	D644																					
			その他の明示された貧血	D648																					
			貧血、詳細不明	D649																					

診断群分類			医療資源を最も投入した傷病名		年齢、出生時体重		手術				手術・処置等1				手術・処置等2				定義副傷病		重症度等									
MDC	コード	分類名	ICD名称	ICDコード	コード	年齢、出生時体重	手術分岐	対応コード	フラグ	点数表名称	区分番号等	対応コード	フラグ	処置等名称	区分番号等	対応コード	フラグ	処置等名称	区分番号等	対応コード	フラグ	疾患名	疾患コードまたはICDコード	フラグ	重症度等					
13	0100	播種性血管内凝固症候群	播種性血管内凝固症候群[脱線維素症候群] 循環抗凝固薬による出血性障害 分娩後凝固障害	D65 D683 O723				99	99	手術なし								4 3 2 2 1	9 8 5 2 1			トロンボモデュリンアルファ アンチトロンビンIII製剤 血漿交換療法 人工呼吸 中心静脈注射	J039 J045\$ G005							
13	0110	出血性疾患(その他)	血小板機能異常症 その他の血小板減少性紫斑病 特発性血小板減少性紫斑病 その他の原発性血小板減少症 続発性血小板減少症 血小板減少症, 詳細不明 その他の明示された出血性病態 出血性病態, 詳細不明	D691 D692 D693 D694 D695 D696 D698 D699	00 0 16歳以上 16 1 16歳未満			99	99	手術なし		1	1	脾摘出術	K711			4	10			ガンマグロブリン		1	1	敗血症	180010			
13	0111	アレルギー性紫斑病	アレルギー性紫斑病	D690				99	99	手術なし									1	9			第XIII因子製剤							
13	0120	血液疾患(その他)	慢性赤血病 スクレオチド代謝障害による貧血 酵素障害によるその他の貧血 その他のサラセミア<地中海貧血> その他の鎌状赤血球障害 その他の後天性溶血性貧血 その他の後天性赤芽球ろうく病 その他の明示された無形成性貧血 他に分類される慢性疾患における貧血 脾疾患 メトヘモグロビン血症 血液および造血器のその他の疾患 リンパ細網組織および細網組織球系の疾患 他に分類される疾患における血液および造血器のその他の障害 その他の免疫機構の障害, 他に分類されないもの	C941 D553 D558 D568 D578 D598 D608 D618 D63\$ D73\$ D74\$ D75\$ D76\$ D77 D89\$				99	99	手術なし		K711 K711-2 K626\$ その他のKコード							4 3 3 1 1	10 9 8 6 2			カナキヌマブ インターフェロン 化学療法 放射線療法 中心静脈注射 人工呼吸	G005 J045\$	1	1	敗血症	180010		
13	0130	凝固異常(その他)	フォン ウィレブランド<ト>< von Willebrand> 病 遺伝性第X I 因子欠乏症 その他の凝固因子の遺伝性欠乏症 後天性凝固因子欠乏症 その他の明示された凝固障害 凝固障害, 詳細不明	D680 D681 D682 D684 D688 D689				99	99	手術なし									2 1 1	8 5 1			アンチトロンビンIII製剤 リハビリテーション 人工呼吸	J045\$	1	1	敗血症	180010		
13	0140	造血器疾患(その他)	性状不詳および不明の組織球性および肥満細胞性腫瘍 単クローン性異常免疫グロブリン血症< monoclonal gammopathy > リンパ組織, 造血組織および関連組織の性状不詳または不明のその他の明示された新生物 リンパ組織, 造血組織および関連組織の性状不詳または不明の新生物, 詳細不明	D470 D472 D477 D479				99	99	手術なし																				
13	0150	原発性免疫不全症候群	多形核好中球機能障害 主として抗体欠乏を伴う免疫不全症 複合免疫不全症 その他の大きな欠損に関連する免疫不全症 分類不能型免疫不全症 その他の免疫不全症	D71 D80\$ D81\$ D82\$ D83\$ D84\$	00 0 6歳以上 06 1 6歳未満		手術なし	99	99	手術なし									1	9			ガンマグロブリン		1	2	肺炎、急性気管支炎、急性細菌管支炎	040080		
13	0160	後天性免疫不全症候群	感染症および寄生虫症を起こした免疫不全ウイルス[HIV]病	B20\$				99	99	手術なし									1	2			中心静脈注射	G005	1	1	その他の真菌感染症	180035		

診断群分類			医療資源を最も投入した傷病名		年齢、出生時体重		手術				手術・処置等1				手術・処置等2				定義副傷病		重症度等										
MDC	コード	分類名	ICD名称	ICDコード	フラグ	年齢、出生時体重	手術分岐	対応コード	フラグ	点数表名称	区分番号等	対応コード	フラグ	処置等名称	区分番号等	対応コード	フラグ	処置等名称	区分番号等	対応コード	フラグ	疾患名	疾患コードまたはICDコード	フラグ	重症度等						
			悪性新生物を起こしたヒト免疫不全ウイルス[HIV]病 その他の明示された疾患を起こしたヒト免疫不全ウイルス[HIV]病 その他の病態を起こしたヒト免疫不全ウイルス[HIV]病 詳細不明のヒト免疫不全ウイルス[HIV]病 カポジ<Kaposi>肉腫	B21\$ B22\$ B23\$ B24 C46\$				97	97	手術あり																					
13	0170	血友病	遺伝性第Ⅷ因子欠乏症 遺伝性第Ⅸ因子欠乏症	D66 D67				99	99	手術なし				1	4	1	4	血漿交換療法 人工呼吸	J039 J045\$												
14	0010	妊娠期間短縮、低出生体重に関連する障害	現在の妊娠とは無関係の場合もありうる母体の病態により影響を受けた胎児および新生児 母体の妊娠合併症により影響を受けた胎児および新生児 胎盤、臍帯および卵膜の合併症により影響を受けた胎児および新生児 その他の分娩合併症により影響を受けた胎児および新生児 胎盤または母乳を介して有害な影響を受けた胎児および新生児 胎児発育遅延<成長遅滞>および胎児栄養失調(症) 妊娠期間短縮および低出生体重に関連する障害、他に分類されないもの 遷延妊娠および高出生体重に関連する障害 出産損傷による頭蓋内裂傷<laceration>および出血 中枢神経系のその他の出産損傷 頭皮の出産損傷 骨格の出産損傷 その他の出産損傷 子宮内低酸素症 出生時仮死 新生児の呼吸窮<促>迫 先天性肺炎 新生児吸引症候群 周産期に発生した間質性気腫および関連病態 周産期に発生した肺出血 周産期に発生した慢性呼吸器疾患 周産期に発生したその他の呼吸器病態 周産期に発生した心血管障害 先天性ウイルス疾患 新生児の細菌性敗血症 その他の先天性感染症および寄生虫症 軽度出血を伴うまたは伴わない新生児の肺炎 周産期に特異的なその他の感染症 胎児失血 新生児の臍出血 胎児および新生児の頭蓋内非外傷性出血 胎児および新生児の出血性疾患 その他の新生児出血 胎児および新生児の溶血性疾患 溶血性疾患による胎児水腫 核黄疸 その他の多量の溶血による新生児黄疸 早産に関連する新生児黄疸 濃縮胆汁症候群	P00\$ P01\$ P02\$ P03\$ P04\$ P05\$ P07\$ P08\$ P10\$ P11\$ P12\$ P13\$ P15\$ P20\$ P21\$ P22\$ P23\$ P24\$ P25\$ P26\$ P27\$ P28\$ P29\$ P35\$ P36\$ P37\$ P38 P39\$ P50\$ P51\$ P52\$ P53 P54\$ P55\$ P56\$ P57\$ P58\$ P590 P591	00	1	2500g以上	手術あり	97	01	新生児仮死蘇生術 仮死第2度のもの	K9132				4	9	1	2	4	9	1	2	1	2	その他の先天異常 常 染色体異常 (ターナー症候群及びクラインフェルター症候群を除く。)	140620 150110				
			急性汎発性腹膜炎手術 腹腔鏡下汎発性腹膜炎手術 新生児仮死蘇生術 仮死第1度のもの 網膜光凝固術 その他特殊なもの(一連につき)	P02\$ P03\$ P04\$ P03\$		25	2	1500~2499g	手術なし	97	02	急性汎発性腹膜炎手術 腹腔鏡下汎発性腹膜炎手術	K639 K639-3					3	8	3	8	1	2	1	2	1	1	人工呼吸	J045\$		
			一酸化窒素吸入療法ありかつバリビズマブあり 肺サーファクタントありかつバリビズマブあり 一酸化窒素吸入療法 肺サーファクタント バリビズマブ 中心静脈注射	J045\$ J045\$ J045-2 J045-2 J045-2 G005																											

診断群分類			医療資源を最も投入した傷病名		年齢、出生時体重		手術				手術・処置等1				手術・処置等2				定義副傷病		重症度等										
MDC	コード	分類名	ICD名称	ICDコード	コード	年齢、出生時体重	手術分岐	対応コード	フラグ	点数表名称	区分番号等	対応コード	フラグ	処置等名称	区分番号等	対応コード	フラグ	処置等名称	区分番号等	対応コード	フラグ	疾患名	疾患コードまたはICDコード	フラグ	重症度等						
			その他および詳細不明の肝細胞傷害による新生児黄疸 P592 母乳の抱合抑制因子による新生児黄疸 P593 その他の明示された原因による新生児黄疸 P598 新生児黄疸、詳細不明 P599 胎児および新生児の播種性血管内凝固 P60 その他の周産期の血液障害 P61\$ 胎児および新生児に特異的な一過性糖質代謝障害 P70\$ カルシウムおよびマグネシウム代謝の一過性新生児障害 P71\$ その他の一過性新生児内分泌障害 P72\$ その他の一過性新生児電解質障害および代謝障害 P74\$ 胎便<メコニウム>イレウス P75 新生児のその他の腸閉塞 P76\$ 胎児および新生児のえく壕>死性腸炎 P77 周産期の腸穿孔 P780 その他の新生児腹膜炎 P781 母体血液のえんく嚙>下による新生児吐血およびメナ P782 新生児非感染性下痢症 P783 その他の明示された周産期の消化器系障害 P788 周産期の消化器系障害、詳細不明 P789 新生児低体温 P80\$ 新生児のその他の体温調節機能障害 P81\$ 胎児および新生児に特異的な外皮のその他の病態 P83\$ 新生児のけいれん<痙攣> P90 新生児の脳のその他の機能障害 P91\$ 新生児の哺乳上の問題 P92\$ 胎児および新生児に投与された薬物による反応および中毒 P93 新生児の筋緊張障害 P94\$ 原因不明の胎児死亡 P95 周産期に発生したその他の病態 P96\$																												
14	0070	頭蓋、顔面骨の先天異常	顔面非対称 Q670 顔面圧縮<圧迫顔面> Q671 長頭(症) Q672 斜頭(蓋)(症) Q673 頭蓋および顔面骨のその他の先天奇形 Q75\$ 先天奇形症候群、主として顔貌異常を伴うもの Q870	Q670 Q671 Q672 Q673 Q75\$ Q870			手術なし 99 99 手術なし その他の手術あり 97 97 上顎骨形成術 単純な場合等 02 02 上顎骨形成術 単純な場合 K4431 02 02 上顎骨形成術 複雑な場合及び2次的再建の場合 K4432 02 02 上顎骨形成術 骨移動を伴う場合 K4433 02 02 下顎骨形成術 おとがい形成の場合 K4441 02 02 下顎骨形成術 短縮又は伸長の場合 K4442 02 02 下顎骨形成術 再建の場合 K4443 02 02 下顎骨形成術 骨移動を伴う場合 K4444 02 02 下顎骨延長術 K444-2\$ 02 02 顎関節形成術 K445 02 03 骨腫瘍切除術 K052\$ 02 03 眼窩縁形成手術(骨移植によるもの) K237 頭蓋骨形成手術 頭蓋骨のみのもの等 01 01 頭蓋骨形成手術 頭蓋骨のみのもの K1801 01 01 頭蓋骨形成手術 硬膜形成を伴うもの K1802 01 01 頭蓋骨形成手術 骨移動を伴うもの K1803																								
14	0080	脳、脊髄の先天異常	無脳症および類似先天奇形	Q00\$			手術なし 99 99 手術なし							分層植皮術 K013\$ 全層植皮術 K013-2\$ 皮弁作成術、移動術、切断術、遷延皮弁術 K015\$ 動脈(皮)弁術、筋(皮)弁術 K016 遊離皮弁術(顕微鏡下血管柄付きのもの) K0172 その他の場合 複合組織移植術 K019 自家遊離複合組織移植術(顕微鏡下血管柄付きのもの) K020 粘膜移植術 K021\$ 粘膜弁手術 K021-2\$ 骨移植術(軟骨移植術を含む。) K059\$																	
														人工呼吸 J045\$ リハビリテーション																	

診断群分類			医療資源を最も投入した傷病名		年齢、出生時体重		手術				手術・処置等1			手術・処置等2			定義副傷病		重症度等							
MDC	コード	分類名	ICD名称	ICDコード	コ ラ グ	年 齢、出 生 時 体 重	手術 分 岐	対 応 コ ー ド	フ ラ グ	点 数 表 名 称	区 分 番 号 等	対 応 コ ー ド	フ ラ グ	処 置 等 名 称	区 分 番 号 等	対 応 コ ー ド	フ ラ グ	処 置 等 名 称	区 分 番 号 等	対 応 コ ー ド	フ ラ グ	疾患名	疾患コードまたはICDコード	フ ラ グ	重 症 度 等	
			脳瘤 小頭症	Q01\$ Q02			手術あり			97 01 脊髄腫瘍摘出術 97 02 脊椎固定術、椎弓切除術、椎弓形成術(多椎間又は多椎弓の場合を含む。) 椎弓切除	K191\$ K1425	1 2 1 2	動脈(皮)弁術、筋(皮)弁術 遊離皮弁術(顕微鏡下血管柄付きのもの) その他の場合	K016 K0172	1 1		人工呼吸	J045\$								
			先天性水頭症 脳のその他の先天奇形	Q03\$ Q04\$					97 02 穿頭脳室ドレナージ術 97 02 減圧開頭術 キアリー奇形、脊髄空洞症の場合	K145 K1491	1 2 1 2	2 2	複合組織移植術 自家遊離複合組織移植術(顕微鏡下血管柄付きのもの)	K019 K020												
			二分脊椎<脊椎抜く破>裂> 脊髄のその他の先天奇形 神経系のその他の先天奇形 潜在性二分脊椎<脊椎抜く破>裂>	Q05\$ Q06\$ Q07\$ Q760					97 02 水頭症手術 97 03 脊椎破裂手術 97 97	K174\$ K138\$ その他のKコード	1 2 1 2 1 1	2 2 1	組織拡張器による再建手術(一連につき) その他の場合 骨移植術(軟骨移植術を含む。) 分層植皮術	K0222 K059\$ K013\$												
14	0090	先天性鼻涙管閉塞	涙管の先天(性)狭窄	Q105					99 99 手術なし 97 01 先天性鼻涙管閉塞開放術 97 01 涙嚢摘出術 97 01 涙嚢鼻腔吻合術 97 02 涙管チューブ挿入術 97 97	K201 K203 K204 K202\$ その他のKコード														0 0 1 1	初回 片側 再手術 両側	
14	0100	眼の先天異常	先天(性)眼瞼外反(症) 先天(性)眼瞼内反(症) 眼瞼のその他の先天奇形 涙器の欠損および無発生 涙器のその他の先天奇形 眼窩の先天奇形 無眼球(症)、小眼球(症)および巨大眼球(症) 眼球後極部の先天奇形 眼のその他の明示された先天奇形 眼の先天奇形、詳細不明	Q101 Q102 Q103 Q104 Q106 Q107 Q11\$ Q14\$ Q158 Q159					99 99 手術なし 97 01 眼瞼内反症手術 97 02 涙嚢鼻腔吻合術 97 02 涙小管形成手術 97 02 眼瞼外反症手術 97 02 結膜嚢形成手術 97 02 眼窩縁形成手術(骨移植によるもの) 97 02 網膜光凝固術 97 02 硝子体切除術 97 97	K217\$ K204 K206 K218 K223\$ K237 K276\$ K279 その他のKコード	1 2 1 2 1 2 1 2 1 2 1 2 1 2 1 2 1 2 1 1 1 1	2 2 2 2 2 2 2 2 2 2 1 1	皮弁作成術、移動術、切断術、遷延皮弁術 動脈(皮)弁術、筋(皮)弁術 遊離皮弁術(顕微鏡下血管柄付きのもの) その他の場合 複合組織移植術 自家遊離複合組織移植術(顕微鏡下血管柄付きのもの) 粘膜移植術 粘膜炎手術 組織拡張器による再建手術(一連につき) その他の場合 骨移植術(軟骨移植術を含む。) 分層植皮術 全層植皮術	K015\$ K016 K0172 K019 K020 K021\$ K021-2\$ K0222 K059\$ K013\$ K013-2\$											0 1	片側 両側
14	0110	鼻の先天異常	鼻の後天性変形 後鼻孔閉鎖(症) 鼻の無発生および未発達 裂隙性鼻、切痕性鼻および鼻裂 先天性穿孔性鼻中隔 鼻のその他の先天奇形 鼻の先天奇形、詳細不明	M950 Q300 Q301 Q302 Q303 Q308 Q309					99 99 手術なし 97 01 後鼻孔閉鎖症手術 単純なもの(膜性閉鎖) 97 01 後鼻孔閉鎖症手術 複雑なもの(骨性閉鎖) 97 02 変形外鼻手術 97 97	K3461 K3462 K347-2 その他のKコード	1 2 1 2 1 2 1 2 1 2 1 2 1 1 1 1	2 2 2 2 2 2 1 1	皮弁作成術、移動術、切断術、遷延皮弁術 動脈(皮)弁術、筋(皮)弁術 遊離皮弁術(顕微鏡下血管柄付きのもの) その他の場合 複合組織移植術 自家遊離複合組織移植術(顕微鏡下血管柄付きのもの) 粘膜移植術 粘膜炎手術 組織拡張器による再建手術(一連につき) その他の場合 骨移植術(軟骨移植術を含む。) 分層植皮術 全層植皮術 筋膜移植術	K015\$ K016 K0172 K019 K020 K021\$ K021-2\$ K0222 K059\$ K013\$ K013-2\$ K033\$												
14	0140	口蓋・口唇先天性疾患	口蓋裂 唇裂 唇裂を伴う口蓋裂	Q35\$ Q36\$ Q37\$					99 99 手術なし 97 01 顎・口蓋裂形成手術 97 02 口蓋裂形成手術(片側) 97 02 口蓋裂形成手術(両側) 97 03 鼻中隔矯正術 97 03 変形外鼻手術 97 03 鼻咽腔閉鎖術	K407\$ K426\$ K426-2\$ K347 K347-2 K375-2	1 2 1 2 1 2 1 2 1 2 1 2	2 2 2 2 2 2	皮弁作成術、移動術、切断術、遷延皮弁術 動脈(皮)弁術、筋(皮)弁術 遊離皮弁術(顕微鏡下血管柄付きのもの) その他の場合 複合組織移植術 自家遊離複合組織移植術(顕微鏡下血管柄付きのもの) 粘膜移植術 粘膜炎手術	K015\$ K016 K0172 K019 K020 K021\$ K021-2\$												

診断群分類			医療資源を最も投入した傷病名		年齢、出生時体重		手術				手術・処置等1			手術・処置等2			定義副傷病		重症度等								
MDC	コード	分類名	ICD名称	ICDコード	フラグ	年齢、出生時体重	手術分岐	対応コード	フラグ	点数表名称	区分番号等	対応コード	フラグ	処置等名称	区分番号等	対応コード	フラグ	処置等名称	区分番号等	対応コード	フラグ	疾患名	疾患コードまたはICDコード	フラグ	重症度等		
								97	97		その他のKコード	1	2	組織拡張器による再建手術(一連につき)その他の場合	K0222												
								1	2	骨移植術(軟骨移植術を含む。)	K059\$																
								1	1	分層植皮術	K013\$																
								1	1	全層植皮術	K013-2\$																
14	0170	正中顎囊胞・側顎囊胞	嚢溝<裂>の洞、瘻およびのう<囊>胞	Q180			手術なし	99	99	手術なし																	
			顔面および頸部のその他の明示された先天奇形	Q188			手術あり	97	01	甲状舌管嚢胞摘出術	K414-2																
			その他の内分泌腺の先天奇形	Q892				97	01	頸瘻、頸嚢摘出術	K467																
								97	97		その他のKコード																
14	0190	小耳症・耳介異常・外耳道閉鎖	先天性耳介欠損	Q160			手術なし	99	99	手術なし				1	2	皮弁作成術、移動術、切断術、遷延皮弁術	K015\$										
			外耳道の先天(性)欠損、閉鎖および狭窄	Q161			手術あり	97	01	小耳症手術	K299\$			1	2	動脈(皮)弁術、筋(皮)弁術	K016										
			巨<大>耳(症)	Q171				97	02	耳介形成手術	K296\$			1	2	遊離皮弁術(顕微鏡下血管柄付きのもの)その他の場合	K0172										
			小耳(症)	Q172				97	04	外耳道形成手術	K297			1	2	組織拡張器による再建手術(一連につき)その他の場合	K0222										
			その他の耳の変形	Q173				97	04	外耳道造設術・閉鎖症手術	K298			1	2	骨移植術(軟骨移植術を含む。)	K059\$										
			耳の位置異常	Q174				97	97		その他のKコード			1	1	分層植皮術	K013\$										
			聾立耳	Q175										1	1	全層植皮術	K013-2\$										
14	0210	先天性耳瘻孔、副耳	副耳(介)	Q170			手術なし	99	99	手術なし				1	2	皮弁作成術、移動術、切断術、遷延皮弁術	K015\$										
			先天性耳ろう<瘻>孔と先天性のう<囊>胞	Q181			その他の手術あり	97	03	皮膚切開術	K001\$			1	2	組織拡張器による再建手術(一連につき)その他の場合	K0222										
								97	97		その他のKコード			1	2	骨移植術(軟骨移植術を含む。)	K059\$										
							副耳(介)切除術	02	02	副耳(介)切除術	K288			1	1	分層植皮術	K013\$										
							先天性耳瘻管摘出術	01	01	先天性耳瘻管摘出術	K287			1	1	全層植皮術	K013-2\$										
14	0220	耳の疾患(その他)	耳管欠損	Q162				99	99	手術なし				1	2	皮弁作成術、移動術、切断術、遷延皮弁術	K015\$			1	1	人工呼吸	J045\$				
			中耳のその他の先天奇形	Q164				97	01	耳介形成手術	K296\$			1	2	動脈(皮)弁術、筋(皮)弁術	K016										
			内耳の先天奇形	Q165				97	02	鼓室形成手術	K319			1	2	遊離皮弁術(顕微鏡下血管柄付きのもの)その他の場合	K0172										
			聴覚障害の原因となる耳の先天奇形、詳細不明	Q169				97	97		その他のKコード			1	2	組織拡張器による再建手術(一連につき)その他の場合	K0222										
			耳のその他の明示された先天奇形	Q178										1	2	骨移植術(軟骨移植術を含む。)	K059\$										
			耳の先天奇形、詳細不明	Q179										1	1	分層植皮術	K013\$										
			その他の嚢溝<裂>奇形	Q182										1	1	全層植皮術	K013-2\$										
			頰の翼状異常	Q183																							
			顔面および頸部の先天奇形、詳細不明	Q189																							
14	0230	喉頭の疾患(その他)	喉頭低形成<形成不全>	Q312				99	99	手術なし				1	9	バリビズマブ											
			喉頭のう<囊>胞	Q313				97	97	手術あり				1	9	肺サーファクタント											
			先天性喉頭軟化症	Q315										1	2	中心静脈注射	G005										
			喉頭の先天奇形、詳細不明	Q319										1	1	人工呼吸	J045\$										
14	0245	舌・口腔・咽頭の先天異常	巨口(症)	Q184			手術なし	99	99	手術なし				1	1	人工呼吸	J045\$										
			小口(症)	Q185			その他の手術あり	97	02	口唇腫瘍摘出術	K421\$																
			(巨)大(口)唇(症)	Q186				97	02	口唇裂形成手術(片側)	K426\$																
			小(口)唇(症)	Q187				97	02	口唇裂形成手術(両側)	K426-2\$																
			口唇の先天奇形、他に分類されないもの	Q380				97	03	舌形成手術(巨舌症手術)	K418																
			舌小帯短縮(症)	Q381				97	04	鼻咽腔閉鎖術	K375-2																
			巨(大)舌(症)	Q382				97	04	咽頭瘻閉鎖術	K382																
			舌のその他の先天奇形	Q383				97	04	咽頭皮膚瘻孔閉鎖術	K382-2																
			唾液腺および唾液腺管の先天奇形	Q384				97	97		その他のKコード																
			口蓋の先天奇形、他に分類されないもの	Q385			舌繫帯痕性短縮矯正術等	01	01	舌繫帯痕性短縮矯正術	K418-2																
			口(腔)のその他の先天奇形	Q386				01	01	頬、口唇、舌小帯形成手術	K419																

診断群分類			医療資源を最も投入した傷病名		年齢、出生時体重		手術				手術・処置等1				手術・処置等2				定義副傷病		重症度等					
MDC	コード	分類名	ICD名称	ICDコード	コ ラ ド	年 齢、出 生 時 体 重	手術 分 岐	対 応 コ ド	フ ラ グ	点数表名称	区 分 番 号 等	対 応 コ ド	フ ラ グ	処置等名称	区 分 番 号 等	対 応 コ ド	フ ラ グ	処置等名称	区 分 番 号 等	対 応 コ ド	フ ラ グ	疾患名	疾 患 コ ド ま た は ICD コ ド	フ ラ グ	重 症 度 等	
			咽頭のうくさ> 咽頭その他の先天奇形	Q387 Q388																						
14	0260	胸郭の変形および先天異常	漏斗胸 鳩胸 胸のその他の先天(性)変形 類肋 肋骨のその他の先天奇形 胸骨の先天奇形	Q676 Q677 Q678 Q765 Q766 Q767	00 0 15 1	15歳以上 15歳未満	手術なし その他の手術あり	99 99	手術なし 肋骨切除術 嚔胸腔有茎大網充填術 胸郭形成手術(嚔胸手術の場合) 肋骨切除を 主とするもの 漏斗胸手術 胸骨挙上 法によるもの等 漏斗胸手術 胸骨翻転法によるもの 漏斗胸手術 胸腔鏡によるもの	K482\$ K497-2 K4981 その他のK コード K4871 K4872 K4873				1 5 胸腔穿刺 1 4 持続的胸腔ドレナージ 1 1 人工呼吸	J008 J019 J045\$											
14	0270	肺の先天性異常	先天性のうくさ>嚔肺 肺の副葉 肺分画症 肺の無発生 先天性気管支拡張症 肺の異所組織 肺の低形成<形成不全>および異形 成<形成異常> 肺のその他の先天奇形 肺の先天奇形、詳細不明 胸膜の異常	Q330 Q331 Q332 Q333 Q334 Q335 Q336 Q338 Q339 Q340	00 0 15 1	15歳以上 15歳未満	手術なし 手術あり	99 99	手術なし 肺切除術 区域切除(1肺葉に満たないもの) 肺切除術 楔状部分切除 97 97	K5112 K5111 その他のK コード			1 9 バリビズマブ 1 9 肺サーファクタント 1 2 中心静脈注射 1 1 人工呼吸	J005 J045\$												
14	0280	気道の先天異常	嚔頭横隔膜症 先天性声門下狭窄(症) 嚔頭その他の先天奇形 気管および気管支の先天奇形 呼吸器系のその他の明示された先天 奇形 呼吸器系の先天奇形、詳細不明	Q310 Q311 Q318 Q32\$ Q348 Q349	00 0 15 1	15歳以上 15歳未満	手術なし 手術あり	99 99	手術なし 気管切開術 嚔頭狭窄症手術 気管狭窄症手術 嚔頭形成手術 気管支形成手術 嚔頭横隔膜切除術(ステント挿入固定術を含 む。) 97 97	K386 K398\$ K399 K400\$ K518\$ K397 その他のK コード		1 2 人工心臓(1日につき)	K601\$	1 9 バリビズマブ 1 9 肺サーファクタント 1 1 人工呼吸	J045\$											
14	029x	動脈管開存症、 心房中隔欠損症	140291 動脈管開存症 動脈管開存(症) 140292 心房中隔欠損症 心房中隔欠損(症)	Q250 Q211	00 0 25 1	2500g以上 2500g未満	手術なし その他の手術あり	99 99	手術なし 動脈管開存症手術 経皮的動脈管開存閉鎖術 経皮的心房中隔欠損閉鎖術 血管塞栓術(頭部、胸腔、腹腔内血管等) 弁形成術等 弁形成術 動脈管開存症手術 動脈管開存閉鎖術(直視 下) 心房中隔欠損閉鎖術	K5621 K574-2 K615\$ その他のK コード K554\$ K5622 K574\$		1 1 心臓カテーテル法による諸検査(一連の検 査について)	D206\$	1 9 バリビズマブ		1 3 染色体異常 (ターナー症候 群及びクライン フェルター症候 群を除く。)	150110									
14	031x	先天性心疾患 (動脈管開存症、 心房中隔欠損症 を除く。)	140311 心室中隔欠損症 心室中隔欠損(症) 140312 房室中隔欠損症 房室中隔欠損(症) 140313 その他の左右短絡性心奇形	Q210 Q212	00 0 01 1	1歳以上 1歳未満	手術なし その他の手術あり	99 99	手術なし 経皮的肺動脈形成術等 経皮的肺動脈形成術 経皮的肺動脈弁拡張術 血管塞栓術(頭部、胸腔、腹腔内血管等)	K570-3 K570-2 K615\$		1 1 心臓カテーテル法による諸検査(一連の検 査について)	D206\$	1 9 バリビズマブ		1 3 染色体異常 (ターナー症候 群及びクライン フェルター症候 群を除く。)	150110									

診断群分類			医療資源を最も投入した傷病名		年齢、出生時体重		手術				手術・処置等1			手術・処置等2			定義副傷病		重症度等		
MDC	コード	分類名	ICD名称	ICDコード	フラグ	年齢、出生時体重	手術分岐	対応コード	フラグ	点数表名称	区分番号等	対応コード	フラグ	処置等名称	区分番号等	対応コード	フラグ	疾患名	疾患コードまたはICDコード	フラグ	重症度等
			大動脈肺動脈中隔欠損(症)	Q214			心室中隔欠損閉鎖術等	03	03	心室中隔欠損閉鎖術	K576\$										
			冠(状)血管の奇形	Q245				03	03	肺静脈還流異常症手術 部分肺静脈還流異常	K5711										
			大動脈のその他の先天性奇形	Q254				03	03	バルサルバ洞動脈瘤手術	K577\$										
			肺動脈のその他の先天性奇形	Q257				03	03	不完全型房室中隔欠損症手術	K579\$										
			部分肺静脈還流<結合>異常(症)	Q263				03	03	大動脈弁狭窄直视下切開術	K556										
			140314 非短絡性心奇形					03	03	経皮的大動脈弁拡張術	K556-2										
			大動脈弁の先天性閉鎖不全(症)	Q231				03	03	大動脈弁下狭窄切除術(線維性、筋肥厚性を含む。)	K557-2										
			先天性僧帽弁狭窄(症)	Q232				03	03	ロス手術(自己肺動脈弁組織による大動脈基部置換術)	K558										
			先天性僧帽弁閉鎖不全(症)	Q233				03	03	血管輪又は重複大動脈弓離断手術	K564										
			大動脈狭窄(症)	Q253				03	03	肺動脈狭窄症、純型肺動脈弁閉鎖症手術	K570\$										
			肺動脈狭窄(症)	Q256				03	03	三心房心手術	K575										
			140315 ファロー四徴症					03	03	右室二腔症手術	K578										
			ファロー四徴(症)	Q213				03	03	両大血管右室起始症手術 単独のもの	K5821										
			140316 新生児乳児の先天性心奇形					03	03	修正大血管転位症手術 心室中隔欠損バッチ閉鎖術	K5841										
			総動脈幹(症)	Q200				03	03	冠動脈瘻閉鎖的遮断術	K588										
			両大血管右室起始(症)	Q201				02	02	ファロー四徴症手術	K580\$										
			両大血管左室起始(症)	Q202				02	02	肺動脈閉鎖症手術	K581\$										
			(心)室大血管結合不一致	Q203				02	02	弁形成術	K554\$										
			肺動脈弁閉鎖(症)	Q220				02	02	大動脈弁上狭窄手術	K557										
			右心低形成<形成不全>症候群	Q226				02	02	ダムス・ケー・スタンセル(DKS)吻合を伴う大動脈狭窄症手術	K557-4										
			左心低形成<形成不全>症候群	Q234				02	02	巨大副血管手術(肺内肺動脈統合術)	K565										
			大動脈縮窄(症)	Q251				02	02	大動脈肺動脈中隔欠損症手術	K568\$										
			大動脈弁閉鎖(症)	Q252				02	02	三尖弁手術(エプスタイン氏奇形、ウール氏病手術)	K569										
			肺動脈閉鎖(症)	Q255				02	02	両大血管右室起始症手術 右室流出路形成を伴うもの	K5822										
			総<全>肺静脈還流<結合>異常(症)	Q262				02	02	大血管転位症手術	K583\$										
			140317 その他の複雑心奇形					02	02	総動脈幹症手術	K585										
			両心室結合	Q204				02	02	単心室症又は三尖弁閉鎖症手術	K586\$										
			房室結合不一致	Q205				02	02	冠動脈起始異常症手術	K589										
			先天性三尖弁狭窄(症)	Q224				01	01	完全型房室中隔欠損症手術	K579-2\$										
			140318 その他の循環器系の先天性奇形					01	01	完全型房室中隔欠損症手術等	K579-2\$										
			心臓の房室および結合部のその他の先天性奇形	Q208				01	01	肺動脈絞扼術	K563										
			心臓の房室および結合部の先天性奇形、詳細不明	Q209				01	01	体動脈肺動脈短絡手術(ブラック手術、ウォーターストン手術)	K566										
			心(臓)中隔のその他の先天性奇形	Q218				01	01	大動脈縮窄(離断)症手術	K567\$										
			心(臓)中隔の先天性奇形、詳細不明	Q219				01	01	肺静脈還流異常症手術 総肺静脈還流異常	K5712\$										
			先天性肺動脈弁狭窄(症)	Q221				01	01	肺静脈形成術	K572										
			先天性肺動脈弁閉鎖不全(症)	Q222				01	01	心房中隔欠損作成術	K573\$										
			肺動脈弁のその他の先天性奇形	Q223				01	01	両大血管右室起始症手術 心室中隔欠損閉鎖術及び大血管血流転換を伴うもの(タウシヒ・ヒング奇形手術)	K5823										
			エプスタイン<Ebstein>奇形<異常>	Q225				01	01	修正大血管転位症手術 根治手術(ダブルスイッチ手術)	K5842										
			三尖弁のその他の先天性奇形	Q228				01	01	左心低形成症候群手術(ノルウッド手術)	K587										
			三尖弁の先天性奇形、詳細不明	Q229																	
			大動脈弁の先天性狭窄(症)	Q230																	
			大動脈弁および僧帽弁のその他の先天性奇形	Q238																	
			大動脈弁および僧帽弁の先天性奇形、詳細不明	Q239																	
			右胸心<右心症>	Q240																	
			左胸心<左心症>	Q241																	
			三心房心	Q242																	
			肺動脈漏斗部狭窄(症)	Q243																	
			先天性大動脈弁下狭窄(症)	Q244																	
			先天性心ブロック	Q246																	
			心臓のその他の明示された先天性奇形	Q248																	
			心臓の先天性奇形、詳細不明	Q249																	
			大型動脈のその他の先天性奇形	Q258																	

診断群分類			医療資源を最も投入した傷病名		年齢、出生時体重		手術				手術・処置等1				手術・処置等2				定義副病		重症度等				
MDC	コード	分類名	ICD名称	ICDコード	フラグ	年齢、出生時体重	手術分岐	対応コード	フラグ	点数表名称	区分番号等	対応コード	フラグ	処置等名称	区分番号等	対応コード	フラグ	処置等名称	区分番号等	対応コード	フラグ	疾患名	疾患コードまたはICDコード	フラグ	重症度等
			大型動脈の先天奇形、詳細不明 大静脈の先天狭窄(症) 左上大静脈遺残 肺静脈還流<結合>異常(症)、詳細不明 門脈還流<結合>異常(症) 門脈・肝動脈瘻 大型静脈のその他の先天奇形 大型静脈の先天奇形、詳細不明	Q259 Q260 Q261 Q264 Q265 Q266 Q268 Q269																					
14	0390	食道の先天異常	食道の先天奇形	Q39\$			手術なし	99	99	手術なし				1 9	バリビズマブ			1 9	肺サーファクタント						
							その他の手術あり	97	02	先天性食道閉鎖症根治手術	K528			1 9	中心静脈注射	G005		1 2	人工呼吸	J045\$					
								97	02	先天性食道狭窄症根治手術	K528-2			1 2	人工呼吸	J045\$		1 1	人工呼吸	J045\$					
								97	03	食道アカラシア形成手術	K530														
								97	03	腹腔鏡下食道アカラシア形成手術	K530-2														
								97	97	食道狭窄拡張術等	その他のKコード														
							食道狭窄拡張術等	01	01	食道狭窄拡張術	K522\$														
								01	01	食道ステント留置術	K522-2														
14	0410	先天性肥厚性幽門狭窄症	先天性肥厚性幽門狭窄	Q400			手術なし	99	99	手術なし				1 2	中心静脈注射	G005		1 1	人工呼吸	J045\$					
							手術あり	97	01	胃切開術	K648														
								97	01	幽門形成術(粘膜外幽門筋切開術を含む。)	K666														
								97	01	腹腔鏡下幽門形成術	K666-2														
								97	97	その他のKコード	その他のKコード														
14	0430	腸管の先天異常	胃のその他の明示された先天奇形	Q402			手術なし	99	99	手術なし				1 9	バリビズマブ			1 9	肺サーファクタント						
			胃の先天奇形、詳細不明	Q403			その他の手術あり	97	04	人工肛門形成術	K736\$			1 9	中心静脈注射	G005		1 2	人工呼吸	J045\$					
			上部消化管のその他の明示された先天奇形	Q408				97	97	その他のKコード	その他のKコード														
			上部消化管の先天奇形、詳細不明	Q409			小腸切除術 悪性腫瘍手術以外の切除術等	01	01	小腸切除術 悪性腫瘍手術以外の切除術	K7161			1 1	人工呼吸	J045\$									
			小腸の先天(性)欠損、閉鎖および狭窄	Q41\$				01	01	小腸腫瘍、小腸憩室摘出術(メッケル憩室炎手術を含む。)	K717														
			メッケル<Meckel>憩室	Q430				01	01	腹腔鏡下結腸切除術	K719-2\$														
			結腸のその他の先天性機能障害	Q432				01	01	腸吻合術	K724														
			腸管固定の先天奇形	Q433\$				01	01	人工肛門造設術	K726														
			重複腸(管)<腸重複症>	Q434				01	01	腸狭窄部切開縫合術	K728														
			腸のその他の明示された先天奇形	Q438				01	01	腸閉鎖症手術	K729\$														
			腸の先天奇形、詳細不明	Q439				01	01	腹腔鏡下腸閉鎖症手術	K729-3														
			輪状<環状>瘻	Q451				01	01	腸回転異常症手術	K734														
			消化器系のその他の明示された先天奇形	Q458				01	01	腹腔鏡下腸回転異常症手術	K734-2														
			消化器系の先天奇形、詳細不明	Q459				01	01	直腸切除・切断術 切除術	K7401														
								01	01	腹腔鏡下直腸切除・切断術 切除術	K740-21														
								01	01	肛門形成手術 肛門狭窄形成手術	K7521														
14	044x	直腸肛門奇形、ヒルシュスプリング病	140441 直腸肛門奇形				手術なし	99	99	手術なし				1 9	バリビズマブ			1 9	肺サーファクタント						
			大腸の先天(性)欠損、閉鎖および狭窄	Q42\$			その他の手術あり	97	04	肛門形成手術	K752\$			1 9	中心静脈注射	G005		1 2	人工呼吸	J045\$					
			異所性肛門<肛門転位>	Q435				97	97	その他のKコード	その他のKコード														
			直腸および肛門の先天性瘻	Q436			鎖肛手術 肛門膜状閉鎖切開等	03	03	鎖肛手術 肛門膜状閉鎖切開	K7511			1 1	人工呼吸	J045\$									
			総排遺遺残	Q437				03	03	人工肛門造設術	K726														
			140442 ヒルシュスプリング病					03	03	人工肛門閉鎖術	K732\$														
			ヒルシュスプリング<Hirschsprung>病	Q431				03	03	鎖肛手術 会陰式	K7512														
							先天性巨大結腸症手術等	02	02	先天性巨大結腸症手術	K735														
								02	02	腹腔鏡下先天性巨大結腸症手術	K735-3														
							鎖肛手術 仙骨会陰式等	01	01	鎖肛手術 仙骨会陰式	K7513														
								01	01	鎖肛手術 腹会陰、腹仙骨式	K7514														
								01	01	腹腔鏡下鎖肛手術(腹会陰、腹仙骨式)	K751-3														
14	0450	胆道の先天異常(拡張症)	胆のう<嚢>の無発生、無形成および低形成<形成不全>	Q440			手術なし	99	99	手術なし				1 2	中心静脈注射	G005									

診断群分類			医療資源を最も投入した傷病名		年齢、出生時体重		手術				手術・処置等1				手術・処置等2				定義副傷病		重症度等				
MDC	コード	分類名	ICD名称	ICDコード	コード	年齢、出生時体重	手術分岐	対応コード	フラグ	点数表名称	区分番号等	対応コード	フラグ	処置等名称	区分番号等	対応コード	フラグ	処置等名称	区分番号等	対応コード	フラグ	疾患名	疾患コードまたはICDコード	フラグ	重症度等
			足および趾<足ゆび>の先天(性)欠損	Q723				97	03	足三関節固定(ランプリヌディ)手術	K094														
			大腿骨の縦線<軸>型欠損	Q724				97	03	多指症手術	K100\$														
			脛骨の縦線<軸>型欠損	Q725				97	03	合指症手術	K101\$														
			腓骨の縦線<軸>型欠損	Q726				97	03	指癒着症手術	K101-2\$														
			裂足	Q727				97	03	巨指症手術	K102\$														
			下肢の減形成、詳細不明	Q729				97	03	屈指症手術、斜指症手術	K103\$														
			詳細不明の(四)肢の減形成	Q73\$				97	03	裂手、裂足手術	K105														
			上肢のその他の先天奇形、肩甲帯を含む	Q740				97	03	母指化手術	K106														
			(四)肢の詳細不明の先天奇形	Q749				97	03	指移植手術	K107														
								97	03	母指対立再建術	K108														
								97	03	第四指短縮症手術	K110														
								97	03	第一指外反症矯正手術	K110-2														
								97	97	その他のKコード	その他のKコード														
14	0500	骨軟骨先天性形成異常	骨軟骨異形成<形成異常>(症)、長管骨および脊椎の成長障害を伴うもの	Q77\$			手術なし	99	99	手術なし		1	2	皮弁作成術、移動術、切断術、遷延皮弁術	K015\$	1	1	人工呼吸	J045\$						
			その他の骨軟骨異形成<形成異常>(症)	Q78\$			手術あり	97	01	瘻痕拘縮形成手術	K010\$	1	2	動脈(皮)弁術、筋(皮)弁術	K016										
			エーラーズ・ダンロス<Ehlers-Danlos>症候群	Q796				97	01	骨腫瘍切除術	K052\$	1	2	遊離皮弁術(顕微鏡下血管柄付きのもの)	K0172										
			筋骨格系のその他の先天奇形	Q798				97	01	多発性骨腫瘍摘出術	K052-3\$	1	2	複合組織移植術	K019										
								97	01	骨切り術	K054\$	1	2	自家遊離複合組織移植術(顕微鏡下血管柄付きのもの)	K020										
								97	01	骨長調整手術	K058\$	1	2	組織拡張器による再建手術(一連につき)	K0222										
								97	01	指瘻痕拘縮手術	K099	1	2	骨移植術(軟骨移植術を含む。)	K059\$										
								97	01	頭蓋骨形成手術 頭蓋骨のみのもの	K1801	1	1	分層植皮術	K013\$										
								97	01	頭蓋骨形成手術 硬膜形成を伴うもの	K1802	1	1	全層植皮術	K013-2\$										
								97	01	頭蓋骨形成手術 骨移動を伴うもの	K1803														
								97	01	眼窩内腫瘍摘出術(深在性)	K235														
								97	01	眼窩縁形成手術(骨移植によるもの)	K237														
								97	01	下顎骨部分切除術	K437														
								97	01	上顎骨切除術	K440														
								97	01	上顎骨形成術 単純な場合	K4431														
								97	01	上顎骨形成術 複雑な場合及び2次的再建の場合	K4432														
								97	01	上顎骨形成術 骨移動を伴う場合	K4433														
								97	01	下顎骨形成術 おとがい形成の場合	K4441														
								97	01	下顎骨形成術 短縮又は伸長の場合	K4442														
								97	01	下顎骨形成術 再建の場合	K4443														
								97	01	下顎骨形成術 骨移動を伴う場合	K4444														
								97	01	下顎骨延長術	K444-2\$														
								97	02	腱延長術	K038														
								97	02	靭帯的関節固定術	K078\$														
								97	97	その他のKコード	その他のKコード														
14	0510	股関節先天性疾患、大腿骨先天性疾患	股関節部の先天(性)変形	Q65\$			手術なし	99	99	手術なし		1	1	人工呼吸	J045\$									0	片側
			大腿骨の先天(性)弯曲	Q683			その他の手術あり	97	97	その他のKコード	その他のKコード													1	両側
							先天性股関節脱臼靭血的整復術等	01	01	先天性股関節脱臼靭血的整復術	K064														
								01	01	骨切り術 肩甲骨、上腕、大腿	K0541														
								01	01	骨切り術 鎖骨、膝蓋骨、手、足、指(手、足)その他	K0543														
								01	01	大腿骨頭回転骨切り術	K055-2														
								01	01	大腿骨近位部(転子間を含む。)骨切り術	K055-3														
								01	01	骨長調整手術 骨短縮術	K0582														
								01	01	骨長調整手術 骨延長術(指(手、足)以外)	K0584														
								01	01	靭帯的関節固定術 肩、股、膝	K0781														
								01	01	関節形成手術 肩、股、膝	K0801														
								01	01	関節鏡下肩関節唇形成術	K080-5														
								01	01	臼蓋形成手術	K141														
								01	02	関節脱臼非靭帯的整復術 肩、股、膝	K0611														

診断群分類			医療資源を最も投入した傷病名		年齢、出生時体重		手術				手術・処置等1			手術・処置等2			定義副傷病		重症度等				
MDC	コード	分類名	ICD名称	ICDコード	コラド	年齢、出生時体重	手術分岐	対応コード	フラグ	点数表名称	区分番号等	対応コード	フラグ	処置等名称	区分番号等	対応コード	フラグ	疾患名	疾患コードまたはICDコード	フラグ	重症度等		
								01	02	先天性股関節脱臼非靱血の整復術(両側) リー マンビューゲル法	K0621												
14	0550	先天性嚢胞性腎疾患	のうく嚢>嚢性腎疾患	Q61\$			手術なし	99	99	手術なし				1	2	経皮的腎嚢胞穿刺術	K771	1	1	人工呼吸	J045\$		
							手術あり	97	01	癒合腎離断術	K760												
								97	01	腎部分切除術	K769												
								97	01	腹腔鏡下腎部分切除術	K769-2												
								97	01	腹腔鏡下小切開腎部分切除術	K769-3												
								97	01	腎摘出術	K772												
								97	01	腹腔鏡下腎摘出術	K772-2												
								97	01	腹腔鏡下小切開腎摘出術	K772-3												
								97	02	腎嚢胞切除縮小術	K770												
								97	02	腹腔鏡下腎嚢胞切除縮小術	K770-2												
								97	02	腹腔鏡下腎嚢胞切除術	K770-3												
								97	97	その他のKコード													
14	056x	先天性水腎症、先天性上部尿路疾患	140561 先天性水腎症 先天性水腎症 Q620 尿管の閉鎖および狭窄 Q621 先天性巨大尿管(症) Q622 腎盂および尿管のその他の閉塞性欠損 Q623 140562 先天性上部尿路疾患 重複尿管 Q625 尿管の位置異常 Q626 腎のその他の先天奇形 Q63\$				手術なし	99	99	手術なし				1	1	人工呼吸	J045\$						
							手術あり	97	01	癒合腎離断術	K760												
								97	01	経皮的尿管拡張術(経皮的腎瘻造設術を含む。)	K766												
								97	01	腎部分切除術	K769												
								97	01	腹腔鏡下腎部分切除術	K769-2												
								97	01	腹腔鏡下小切開腎部分切除術	K769-3												
								97	01	腎摘出術	K772												
								97	01	腹腔鏡下腎摘出術	K772-2												
								97	01	腹腔鏡下小切開腎摘出術	K772-3												
								97	01	腎盂形成手術	K778												
								97	01	腹腔鏡下腎盂形成手術	K778-2												
								97	01	尿管切石術	K782\$												
								97	01	残存尿管摘出術	K784												
								97	01	尿管剥離術	K784-2												
								97	01	尿管膀胱吻合術	K786												
								97	01	尿管尿管吻合術	K787												
								97	01	尿管口形成手術	K794												
								97	02	経皮的腎(腎盂)瘻造設術	K775												
								97	02	経尿道的尿管狭窄拡張術	K783												
								97	97	その他のKコード													
14	0580	先天性下部尿路疾患	尿道下裂 Q54\$ 精巣<辜丸>の欠損および無形成 Q550 精巣<辜丸>および陰のうく嚢>の低形成<形成不全> Q551 精管閉鎖 Q553 精管、精巣上体<副辜丸>、精のうく嚢>および前立腺のその他の先天奇形 Q554 陰茎の先天(性)欠損および無形成 Q555 陰茎のその他の先天奇形 Q556 男性生殖器のその他の明示された先天奇形 Q558 男性生殖器の先天奇形、詳細不明 Q559 尿路系のその他の先天奇形 Q64\$				手術なし	99	99	手術なし				1	2	皮弁作成術、移動術、切断術、遷延皮弁術	K015\$	1	1	人工呼吸	J045\$		
							その他の手術あり	97	97	その他のKコード				1	2	動脈(皮)弁術、筋(皮)弁術	K016						
							尿管摘出術等	03	03	尿管摘出術	K804			1	2	遊離皮弁術(顕微鏡下血管柄付きのもの)その他の場合	K0172						
								03	03	人工肛門造設術	K726			1	2	複合組織移植術	K019						
								03	03	腹腔鏡下尿管摘出術	K804-2			1	2	自家遊離複合組織移植術(顕微鏡下血管柄付きのもの)	K020						
								03	03	精巣摘出術	K830			1	2	組織拡張器による再建手術(一連につき)その他の場合	K0222						
							尿道形成手術等	02	02	尿道形成手術	K818\$			1	1	分層植皮術	K013\$						
								02	02	尿道下裂形成手術	K819			1	1	全層植皮術	K013-2\$						
								02	02	尿道上裂形成手術	K820												
								02	02	尿道狭窄内視鏡手術	K821												
							膀胱壁切除術等	01	01	膀胱壁切除術	K799												
								01	01	膀胱瘻造設術	K805												
14	0590	停留精巣	精巣<辜丸>および陰のうく嚢>のその他の先天奇形 Q552 停留精巣<辜丸> Q53\$				手術なし	99	99	手術なし				1	1	人工呼吸	J045\$						
							手術あり	97	01	停留精巣固定術	K836												
								97	02	性腺摘出術	K913-2\$												
								97	03	試験開腹術	K636												
								97	03	腹腔鏡下試験開腹術	K636-3												
								97	03	腹腔鏡下試験切除術	K636-4												
								97	03	尿道周囲膿瘍切開術	K813												
								97	03	尿道下裂形成手術	K819												

診断群分類			医療資源を最も投入した傷病名		年齢、出生時体重		手術				手術・処置等1			手術・処置等2			定義副傷病		重症度等		
MDC	コード	分類名	ICD名称	ICDコード	フラグ	年齢、出生時体重	手術分岐	対応コード	フラグ	点数表名称	区分番号等	対応コード	フラグ	処置等名称	区分番号等	対応コード	フラグ	疾患名	疾患コードまたはICDコード	フラグ	重症度等
								97 03		陰茎形成術	K819-2										
								97 97		その他のKコード											
14	0600	女性性器の先天性異常	子宮および子宮頸(部)の先天奇形	Q51\$			手術なし	99 99		手術なし		1 2		皮弁作成術、移動術、切断術、遷延皮弁術	K015\$	1 9		バリビズマブ			
			女性性器のその他の先天奇形	Q52\$			手術あり	97 01		会陰形成手術	K851\$	1 2		動脈(皮)弁術、筋(皮)弁術	K016	1 9		肺サーファクタント			
								97 01		癒合陰嚢形成手術	K851-3\$	1 2		遊離皮弁術(顕微鏡下血管柄付きのもの)	K0172	1 1		人工呼吸	J045\$		
								97 01		腔中隔切除術	K855\$	1 2		複合組織移植術	K019						
								97 01		造陰術、陰閉鎖症術	K859\$	1 2		自家遊離複合組織移植術(顕微鏡下血管柄付きのもの)	K020						
								97 01		腹腔鏡下造陰術	K859-2	1 2		組織拡張器による再建手術(一連につき)	K0222						
								97 01		腔壁形成手術	K860	1 1		分層植皮術	K013\$						
								97 01		子宮鏡下子宮中隔切除術、子宮内腔癒着切除術(癒着剥離術を含む。)	K863-2	1 1		全層植皮術	K013-2\$						
								97 01		重複子宮、双角子宮手術	K882										
								97 01		子宮頸管形成手術	K883										
								97 01		子宮頸管閉鎖症手術	K883-2\$										
								97 01		奇形子宮形成手術(ストラスマン手術)	K884										
								97 02		処女膜切開術	K845										
								97 02		処女膜切除術	K846										
								97 02		輪状処女膜切除術	K847										
								97 97		その他のKコード											
14	0620	その他の先天異常	心耳相同	Q206			手術なし	99 99		手術なし		1 2		皮弁作成術、移動術、切断術、遷延皮弁術	K015\$					0	片側
			臍動脈の先天性欠損および低形成<形成不全>	Q270			手術あり	97 01		試験開頭術	K148	1 2		動脈(皮)弁術、筋(皮)弁術	K016					1	両側
			先天性腎動脈狭窄(症)	Q271				97 01		減圧開頭術 キアリ奇形、脊髓空洞症の場合	K1491	1 2		遊離皮弁術(顕微鏡下血管柄付きのもの)	K0172						
			腎動脈のその他の先天奇形	Q272				97 01		髄液漏閉鎖術	K179	1 2		複合組織移植術	K019						
			末梢性動脈狭窄(症)	Q273				97 01		頭蓋骨形成手術 頭蓋骨のみのもの	K1801	1 2		自家遊離複合組織移植術(顕微鏡下血管柄付きのもの)	K020						
			先天性静脈拡張症	Q274				97 01		頭蓋骨形成手術 硬膜形成を伴うもの	K1802	1 2		組織拡張器による再建手術(一連につき)	K0222						
			末梢血管系のその他の明示された先天奇形	Q278				97 01		頭蓋骨形成手術 骨移動を伴うもの	K1803	1 1		分層植皮術	K013\$						
			末梢血管系の先天奇形、詳細不明	Q279				97 02		眼窩縁形成手術(骨移植によるもの)	K237	1 1		全層植皮術	K013-2\$						
			循環器系のその他の明示された先天奇形	Q288				97 03		抜歯手術(1歯につき)	K404\$										
			循環器系の先天奇形、詳細不明	Q289				97 03		上顎骨形成術 単純な場合	K4431										
			卵巣、卵管および広間膜の先天奇形	Q50\$				97 03		上顎骨形成術 複雑な場合及び2次的再建の場合	K4432										
			性不確定および仮性半陰陽	Q56\$				97 03		上顎骨形成術 骨移動を伴う場合	K4433										
			腎の無発生およびその他の減形成	Q60\$				97 03		下顎骨形成術 おとがい形成の場合	K4441										
			頭蓋、顔面および頸のその他の先天(性)変形	Q674				97 03		下顎骨形成術 短縮又は伸長の場合	K4442										
			下肢のその他の減形成	Q728				97 03		下顎骨形成術 再建の場合	K4443										
			膝の先天奇形	Q741				97 03		下顎骨形成術 骨移動を伴う場合	K4444										
			下肢のその他の先天奇形、骨盤帯を含む	Q742				97 03		下顎骨延長術	K444-2\$										
			先天性多発性関節拘縮(症)	Q743				97 03		顎関節形成術	K445										
			(四)肢のその他の明示された先天奇形	Q748				97 04		気管切開術	K386										
			骨性胸郭のその他の先天奇形	Q768				97 04		肺切除術	K511\$										
			骨性胸郭の先天奇形、詳細不明	Q769				97 06		ヘルニア手術 臍帯ヘルニア	K633A										
			プルンベリー<prune belly>症候群	Q794				97 06		胃瘻造設術(経皮的内視鏡下胃瘻造設術、腹腔鏡下胃瘻造設術を含む。)	K664										
			腹壁のその他の先天奇形	Q795				97 07		皮膚、皮下、粘膜下血管腫摘出術(露出部)	K003\$										
			筋骨格系の先天奇形、詳細不明	Q799				97 07		皮膚、皮下、粘膜下血管腫摘出術(露出部以外)	K004\$										
			遺伝性リンパ浮腫	Q820				97 07		皮膚剥離術	K009\$										
			色素性乾皮症	Q821				97 07		骨長調整手術	K058\$										
			肥満細胞症	Q822				97 07		多指症手術	K100\$										
			色素失調症	Q823				97 07		合指症手術	K101\$										
			外胚葉性異形成<形成異常>(症)(無(発)汗(症)性)	Q824				97 07		指癒着症手術	K101-2\$										

診断群分類			医療資源を最も投入した傷病名		年齢、出生時体重		手術				手術・処置等1				手術・処置等2				定義副傷病		重症度等					
MDC	コード	分類名	ICD名称	ICDコード	フラグ	年齢、出生時体重	手術分岐	対応コード	フラグ	点数表名称	区分番号等	対応コード	フラグ	処置等名称	区分番号等	対応コード	フラグ	処置等名称	区分番号等	対応コード	フラグ	疾患名	疾患コードまたはICDコード	フラグ	重症度等	
			皮膚の先天奇形, 詳細不明 外皮のその他の先天奇形 既知の外因による先天奇形症候群, 他に分類されないもの 先天奇形症候群, 主として低身長を伴うもの 先天奇形症候群, 主として(四)肢の障害されたもの 早期過(剰)成長を含む先天奇形症候群 マルファン<Marfan>症候群 その他の骨格変化を伴うその他の先天奇形症候群 その他の明示された先天奇形症候群, 他に分類されないもの 脾の先天奇形 副腎の先天奇形 内臓逆位 結合<二重>体<結合双体> 多発先天奇形, 他に分類されないもの その他の明示された先天奇形 先天奇形, 詳細不明	Q829 Q84\$ Q86\$ Q871 Q872 Q873 Q874 Q875 Q878 Q890 Q891 Q893 Q894 Q897 Q898 Q899				97 09 97 11 97 11 97 12 97 12 97 97		陥没乳頭形成術、再建乳房乳頭形成術 経皮的腎(腎盂)瘻造設術 膀胱瘻造設術 卵巣部分切除術(陰式を含む。) 子宮附属器腫瘍摘出術(両側)	K476-2 K775 K805 K887\$ K888\$ その他のKコード															
15	0010	ウイルス性腸炎	ウイルス性およびその他の明示された腸管感染症 感染症と推定される下痢および胃腸炎	A08\$ A09		00 0 6歳以上 06 1 6歳未満		99 99		手術なし 手術あり				1 3 1 3 1 2 1 1	人工腎臓 慢性維持 透析を行った場合 人工腎臓 慢性維持 透析濾過(複雑なもの)を行った場合 中心静脈注射 人工呼吸	J0381 \$ J0382 G005 J045\$										
15	0020	細菌性腸炎	コレラ 腸チフスおよびパラチフス サルモネラ腸炎 局所的サルモネラ感染症 その他の明示されたサルモネラ感染症 サルモネラ感染症, 詳細不明 志賀菌による細菌性赤痢 フレクスナー菌による細菌性赤痢 ボイド菌による細菌性赤痢 ソルネ菌による細菌性赤痢 その他の細菌性赤痢 細菌性赤痢, 詳細不明 腸管病原性大腸菌感染症 腸管毒素原性大腸菌感染症 腸管組織侵襲性大腸菌感染症 腸管出血性大腸菌感染症 その他の大腸菌性腸管感染症 カンピロバクター腸炎 エルシニア エンテロコリチカによる腸炎 その他の明示された細菌性腸管感染症 細菌性腸管感染症, 詳細不明 ブドウ球菌性食中毒 ウェルシュ菌食中毒 腸炎ビブリオ食中毒 セレウス菌食中毒 その他の明示された細菌性食中毒 細菌性食中毒, 詳細不明	A00\$ A01\$ A020 A022 A028 A029 A030 A031 A032 A033 A038 A039 A040 A041 A042 A043 A044 A045 A046 A048 A049 A050 A052 A053 A054 A058 A059		00 0 6歳以上 06 1 6歳未満		99 99 97 97		手術なし 手術あり					1 3 1 3 1 2 1 1	人工腎臓 慢性維持 透析を行った場合 人工腎臓 慢性維持 透析濾過(複雑なもの)を行った場合 中心静脈注射 人工呼吸	J0381 \$ J0382 G005 J045\$									
15	0021	偽膜性腸炎	クロストリジウム・ディフィシルによる全腸炎	A047		00 0 6歳以上 06 1 6歳未満		99 99		手術なし 手術あり				1 3 1 3 1 2	人工腎臓 慢性維持 透析を行った場合 人工腎臓 慢性維持 透析濾過(複雑なもの)を行った場合 中心静脈注射	J0381 \$ J0382 G005										

診断群分類			医療資源を最も投入した傷病名		年齢、出生時体重		手術				手術・処置等1				手術・処置等2				定義副傷病		重症度等						
MDC	コード	分類名	ICD名称	ICDコード	コ ラ ド	年 齢、出 生 時 体 重	手術 分 岐	対 応 コ ー ド	フ ラ グ	点 数 表 名 称	区 分 番 号 等	対 応 コ ー ド	フ ラ グ	処 置 等 名 称	区 分 番 号 等	対 応 コ ー ド	フ ラ グ	処 置 等 名 称	区 分 番 号 等	対 応 コ ー ド	フ ラ グ	疾 患 名	疾 患 コ ー ド ま た は ICD コ ー ド	フ ラ グ	重 症 度 等		
15	0030	ウイルス性髄膜炎	ウイルス(性)髄膜炎	A87\$	00	0	6歳以上		99	99	手術なし		1	1	腰椎穿刺、胸椎穿刺、頸椎穿刺(脳脊髄圧測定を含む。)	D403	1	2	人工呼吸	J045\$							
15	0040	熱性けいれん	熱性けいれん<痙攣>	R560	06	1	6歳未満		97	97	手術あり		1	1	腰椎穿刺、胸椎穿刺、頸椎穿刺(脳脊髄圧測定を含む。)	D403	1	2	人工呼吸	J045\$							
15	0050	急性脳炎急性脳症	日本脳炎	A830	00	0	15歳以上		99	99	手術なし		1	1	腰椎穿刺、胸椎穿刺、頸椎穿刺(脳脊髄圧測定を含む。)	D403	1	2	人工呼吸	J045\$	1	1	てんかん	010230			
			西部馬脳炎	A831	15	1	15歳未満		97	97	手術あり		1	1	人工呼吸	J045\$	1	1	敗血症	J045\$	1	1	敗血症	180010			
			東部馬脳炎	A832																							
			セントルイス脳炎	A833																							
			オーストラリア脳炎	A834																							
			カリフォルニア脳炎	A835																							
			ロシオ<Rocio>ウイルス病	A836																							
			ダニ媒介ウイルス(性)脳炎	A84\$																							
			エンテロウイルス(性)脳炎	A850																							
			アデノウイルス脳炎	A851																							
			節足動物媒介ウイルス(性)脳炎、詳細不明	A852																							
			詳細不明のウイルス(性)脳炎	A86																							
			脳症<エンセファロパチ<シ>->、詳細不明	G934																							
15	0070	川崎病	皮膚粘膜リンパ節症候群[川崎病]	M303	00	0	2歳以上		99	99	手術なし		1	1	心臓カテーテル法による諸検査(一連の検査について)	D206\$	1	9	人工呼吸	J045\$							
					02	1	2歳未満		97	97	手術あり		1	4	血漿交換療法	J039											
									97	97	手術あり		1	1	人工呼吸	J045\$											
15	0100	虐待症候群	虐待症候群	T74\$					99	99	手術なし		1	1	人工呼吸	J045\$											
15	0110	染色体異常(ターナー症候群及びクラインフェルター症候群を除く。)	ダウン<Down>症候群	Q90\$					99	99	手術なし		1	2	人工呼吸	J045\$											
			エドワーズ<Edwards>症候群およびバト<Patau>症候群	Q91\$					97	01	多指症手術	K100\$	1	1	人工呼吸	J045\$											
			常染色体のその他のトリソミーおよび部分トリソミー、他に分類されないもの	Q92\$					97	01	合指症手術	K101\$															
			常染色体のモノソミーおよび欠失、他に分類されないもの	Q93\$					97	01	指癒着症手術	K101-2\$															
			均衡型再配列およびマーカー(染色体)、他に分類されないもの	Q95\$					97	02	卵巣部分切除術(腔式を含む。)	K887\$															
			その他の性染色体異常、女性表現型、他に分類されないもの	Q97\$					97	02	子宮附属器腫瘍摘出術(両側)	K888\$															
			核型 47, XYY<XYY男性>	Q985					97	97		その他のKコード															
			性染色体構造異常を持つ男性	Q986																							
			性染色体モザイクを持つ男性	Q987																							
			その他の明示された性染色体異常、男性表現型	Q988																							
			性染色体異常、男性表現型、詳細不明	Q989																							
			その他の染色体異常、他に分類されないもの	Q99\$																							
16	0100	頭蓋・頭蓋内損傷	頭蓋の表在損傷	S000					手術なし	99	99	手術なし		1	3	骨折経皮的鋼線刺入固定術 鎖骨、膝蓋骨、手、足、指(手、足)その他	K0453	1	4	人工呼吸	J045\$	1	1	てんかん	010230	0	片側
			頭部の多発性表在損傷	S007					その他の手術あり	97	02	穿頭脳室ドレナージ術	K145	1	3	鋼線等による直達牽引(初日、親血的に行った場合の手術料を含む。)(1局所につき)	K083	1	3	人工呼吸	J0383	1	1	肺炎、急性気管支炎、急性細菌性管支炎	040080	1	両側
			頭部のその他の部位の表在損傷	S008						97	02	穿頭術(トレパナチオン)	K147	1	3	仙腸関節脱臼観血的手術	K119	1	2	人工呼吸	G005	1	1	膿毒性肺炎	040081		
			頭部の表在損傷、部位不明	S009						97	02	機能的定位脳手術	K154\$	1	3	恥骨結合離断観血的手術	K120	1	1	人工呼吸	J045\$	1	2	下部尿路疾患	11013x		
			頭皮の開放創	S010						97	02	慢性硬膜下血腫穿孔洗浄術	K164-2	1	3	骨盤骨折非観血的整復術	K121					1	2	前立腺肥大症	110200		
			頭部の多発性開放創	S017						97	03	血管塞栓術(頭部、胸腔、腹腔内血管等)	K615\$	1	3	腸骨骨折観血的手術	K124					1	3	水頭症	010200		
			頭部のその他の部位の開放創	S018						97	04	脳内異物摘出術	K165	1	3	骨盤骨折観血的手術(腸骨骨折を除く。)	K125										
			頭部の開放創、部位不明	S019						97	04	頭蓋骨形成手術 頭蓋骨のみのもの	K1801	1	3	脊椎、骨盤内異物(挿入物)除去術	K128										
			頭蓋穹隆部骨折	S020\$						97	04	頭蓋骨形成手術 硬膜形成を伴うもの	K1802	1	3	仙腸関節固定術	K143										

診断群分類			医療資源を最も投入した傷病名		年齢、出生時体重		手術				手術・処置等1			手術・処置等2			定義副傷病		重症度等							
MDC	コード	分類名	ICD名称	ICDコード	フラグ	年齢、出生時体重	手術分岐	対応コード	フラグ	点数表名称	区分番号等	対応コード	フラグ	処置等名称	区分番号等	対応コード	フラグ	処置等名称	区分番号等	対応コード	フラグ	疾患名	疾患コードまたはICDコード	フラグ	重症度等	
			頭蓋底骨折 頭蓋内損傷	S021\$ S06\$				97	04	頭蓋骨形成手術 骨移動を伴うもの	K1803	1	3	体外式背椎固定術	K144											
			頭蓋の挫減損傷	S071			減圧開頭術 その他の場合等	01	01	減圧開頭術 その他の場合	K1492	1	3	肋骨骨折観血的手術	K481											
			頭部の挫減損傷、部位不明	S079				01	01	頭蓋骨膜下血腫摘出術	K163	1	3	胸骨切除術、胸骨骨折観血手術	K483											
			頭皮の裂離	S080				01	01	頭蓋内血腫除去術(開頭して行うもの)	K164\$	1	3	胸腔内(胸膜内)血腫除去術	K494											
			頭部の部位不明の外傷性切断	S089				01	01	脳切除術	K168	1	3	気管支異物除去術 直達鏡によるもの	K5091											
			頭部の血管損傷、他に分類されないもの	S090								1	3	気管支異物除去術 開胸手術によるもの	K5092											
			頭部の筋および腱の損傷	S091								1	3	肺切除術	K511\$											
			頭部の多発性損傷	S097								1	3	胸腔鏡下肺切除術	K513\$											
												1	3	肺縫縮術	K517											
												1	3	横隔膜縫合術 経胸又は経腹	K5341											
												1	3	横隔膜縫合術 経胸及び経腹	K5342											
												1	3	血管結紮術	K607\$											
												1	3	血管縫合術(簡単なもの)	K607-2											
												1	3	静脈形成術、吻合術 胸腔内静脈	K6231											
16	0200	顔面損傷(口腔、咽頭損傷を含む。)	鼻の表在損傷	S003			手術なし	99	99	手術なし		1	3	血管結紮術 その他のもの	K6072	1	5	気管切開術	K386						0	片側
			耳の表在損傷	S004			その他の手術あり	97	04	小児創傷処理(6歳未満)	K000-2\$	1	3	血管塞栓術(頭部、胸腔、腹腔内血管等)	K615\$	1	4	頭蓋内圧持続測定	D227\$						1	両側
			口唇および口腔の表在損傷	S005				97	04	デブリードマン	K002\$	1	2	皮弁作成術、移動術、切断術、遷延皮弁術	K015\$	1	4	胃瘻造設術(経皮的内視鏡下胃瘻造設術、腹腔鏡下胃瘻造設術を含む。)	K664							
			鼻の開放創	S012				97	97		その他のKコード	1	2	動脈(皮)弁術、筋(皮)弁術	K016	1	3	人工腎臓 その他の場合	J0383							
			耳の開放創	S013			鼻骨骨折修復固定術等	02	02	鼻骨骨折修復固定術	K333	1	2	遊離皮弁術(顕微鏡下血管柄付きのもの)	K0172	1	2	中心静脈注射	G005							
			頬部および側頭下顎部の開放創	S014				02	02	眼窩骨折観血的手術(眼窩フローアウト骨折手術を含む。)	K227	1	2	複合組織移植術	K019	1	1	人工呼吸	J045\$							
			口唇および口腔の開放創	S015				02	02	眼窩骨折修復術	K228	1	2	自家遊離複合組織移植術(顕微鏡下血管柄付きのもの)	K020											
			鼻骨骨折	S022\$				02	02	鼻骨脱臼整復術	K333-2	1	2	粘膜移植術	K021\$											
			眼窩底部骨折	S023\$				02	02	鼻骨骨折徒手整復術	K333-3	1	2	粘膜弁手術	K021-2\$											
			頬骨および上顎骨骨折	S024\$				02	02	鼻骨骨折観血的手術	K334	1	2	組織拡張器による再建手術(一連につき)その他の場合	K0222											
			歯の破折	S025\$				02	02	鼻骨変形治療骨折矯正術	K334-2	1	2	骨移植術(軟骨移植術を含む。)	K059\$											
			下顎骨骨折	S026\$				02	02	鼻中隔骨折観血的手術	K335	1	1	分層植皮術	K013\$											
			頭蓋骨および顔面骨を含む多発骨折	S027\$				02	02	上顎洞鼻内手術(スツルマン氏、吉田氏変法を含む。)	K335-2	1	1	全層植皮術	K013-2\$											
			その他の頭蓋骨および顔面骨の骨折	S028\$				02	02	上顎洞鼻外手術	K335-3															
			頭蓋骨および顔面骨の骨折、部位不明	S029\$				02	02	頬骨骨折観血的整復術	K427															
			動眼神経損傷	S041				02	02	頬骨変形治療骨折矯正術	K427-2															
			滑車神経損傷	S042				02	03	眼窩内異物除去術(表在性)	K229															
			三叉神経損傷	S043				02	03	下顎骨折非観血的整復術	K428															
			外転神経損傷	S044				02	03	顎関節脱臼非観血的整復術	K430															
			顔面神経損傷	S045				02	03	上顎骨折非観血的整復術	K432															
			聴神経損傷	S046			下顎骨折観血的手術等	01	01	下顎骨折観血的手術	K429\$															
			副神経損傷	S047				01	01	下顎関節突起骨折観血的手術	K429-2\$															
			その他の脳神経損傷	S048				01	01	顎関節脱臼観血的手術	K431															
			詳細不明の脳神経損傷	S049				01	01	上顎骨折観血的手術	K433															
			顔面の挫減損傷	S070				01	01	顔面多発骨折観血的手術	K434															
			頭部のその他の部位の挫減損傷	S078				01	01	顔面多発骨折変形治療矯正術	K434-2															
			耳の外傷性切断	S081				01	01	上顎骨形成術 単純な場合	K4431															
			頭部のその他の部位の外傷性切断	S088				01	01	上顎骨形成術 複雑な場合及び2次的再建の場合	K4432															
			頭部の詳細不明の損傷	S099				01	01	上顎骨形成術 骨移動を伴う場合	K4433															
			咽喉部<のど>の挫傷	S100				01	01	下顎骨形成術 おとがい形成の場合	K4441															
			咽喉部<のど>のその他および詳細不明の表在損傷	S101				01	01	下顎骨形成術 短縮又は伸長の場合	K4442															
			口腔内異物	T180				01	01	下顎骨形成術 再建の場合	K4443															
								01	01	下顎骨形成術 骨移動を伴う場合	K4444															
								01	01	顎関節形成術	K445															

診断群分類			医療資源を最も投入した傷病名		年齢、出生時体重		手術				手術・処置等1			手術・処置等2			定義副傷病		重症度等						
MDC	コード	分類名	ICD名称	ICDコード	フラグ	年齢、出生時体重	手術分岐	対応コード	フラグ	点数表名称	区分番号等	対応コード	フラグ	処置等名称	区分番号等	対応コード	フラグ	処置等名称	区分番号等	対応コード	フラグ	疾患名	疾患コードまたはICDコード	フラグ	重症度等
								01	01	顎関節運動術	K446\$														
16	0250	眼損傷	眼窩の穿通創後の異物残留(陳旧性)	H055			手術なし	99	99	手術なし		1	2	皮弁作成術、移動術、切断術、遷延皮弁術	K015\$	1	3	人工腎臓 その他の場合	J0383						
			眼内磁性異物残留(陳旧性)	H446			その他の手術あり	97	02	眼窩腫瘍切開術	K226	1	2	動脈(皮)弁術、筋(皮)弁術	K016	1	2	中心静脈注射	G005						
			眼内非磁性異物残留(陳旧性)	H447				97	02	眼窩内異物除去術(表在性)	K229	1	2	遊離皮弁術(顕微鏡下血管柄付きのもの)	K0172	1	1	人工呼吸	J045\$						
			眼瞼および眼球周囲部の挫傷	S001				97	02	眼窩内異物除去術(深在性)	K230\$	1	2	複合組織移植術	K019										
			眼瞼および眼球周囲部のその他の表在損傷	S002				97	02	義眼台包埋術	K243	1	2	粘膜炎手術	K021-2\$										
			眼瞼および眼球周囲部の開放創	S011				97	02	角膜・強膜異物除去術	K252	1	2	組織拡張器による再建手術(一連につき)	K0222										
			結膜損傷および角膜擦過傷、異物の記載がないもの	S050				97	03	小児創傷処理(6歳未満)	K000-2\$	1	2	筋膜移植術	K033\$										
			眼球および眼窩組織の挫傷	S051				97	03	皮膚切開術	K001\$	1	2	骨移植術(軟骨移植術を含む。)	K059\$										
			眼球の裂傷<laceration>および破裂、眼球内組織の脱出または喪失を伴うもの	S052				97	03	瘻管拘縮形成手術	K010\$	1	1	分層植皮術	K013\$										
			眼球の裂傷<laceration>、眼球内組織の脱出または喪失を伴わないもの	S053				97	03	涙嚢鼻腔吻合術	K204	1	1	全層植皮術	K013-2\$										
			眼窩の穿通創、異物を伴うものまたは伴わないもの	S054				97	03	涙小管形成手術	K206	1	1	粘膜炎移植術	K021\$										
			眼球の穿通創、異物を伴うもの	S055				97	03	眼縁縫合術(眼板縫合術を含む。)	K207														
			眼球の穿通創、異物を伴わないもの	S056				97	03	前房、虹彩内異物除去術	K274														
			眼球の裂傷	S057				97	07																
			眼球および眼窩のその他の損傷	S058			硝子体切除術等	01	01	硝子体切除術	K279														
			眼球および眼窩の損傷、詳細不明	S059				01	01	眼球内容除去術	K239														
			角膜内異物	T150				01	01	眼球摘出術	K241														
			結膜のうく>内異物	T151				01	01	眼球摘出及び組織又は義眼台充填術	K245														
			外眼のその他の部位および多部位における異物	T158				01	01	角膜・強膜縫合術	K246														
			外眼における異物、部位不明	T159				01	01	硝子体注入・吸引術	K278														
			眼および付属器に限局する熱傷および腐食	T26\$				01	01	硝子体茎頭顕微鏡下離断術	K280\$														
								01	01	網膜付着組織を含む硝子体切除術(眼内内視鏡を用いるもの)	K280-2														
16	0300	喉頭・頸部気管損傷	喉頭および気管を含む開放創	S110	00	0	15歳以上	手術なし	99	99	手術なし					1	3	人工腎臓 その他の場合	J0383						
			気道内異物	T17\$	15	1	15歳未満	手術あり	97	01	気管形成手術(管状気管、気管移植等)	K4031				1	2	中心静脈注射	G005						
								97	02	気管切開術	K386					1	1	人工呼吸	J045\$						
								97	02	喉頭異物摘出術	K390\$														
								97	02	気管異物除去術	K391\$														
								97	03	小児創傷処理(6歳未満)	K000-2\$														
								97	97																
16	0350	頸部損傷(喉頭・頸部気管損傷、頸椎頸髄損傷を除く。)	頸部の関節および靭帯の脱臼、捻挫およびストレイン	S03\$			手術なし	99	99	手術なし						1	3	人工腎臓 その他の場合	J0383						
			頸部の多発性表在損傷	S107			手術あり	97	01	食道縫合術(穿孔、損傷) 頸部手術	K5201					1	2	中心静脈注射	G005						
			頸部のその他の部位の表在損傷	S108				97	01	動脈形成術、吻合術 その他の動脈	K6105					1	1	人工呼吸	J045\$						
			頸部の表在損傷、部位不明	S109				97	01	静脈形成術、吻合術 その他の静脈	K6233														
			甲状腺を含む開放創	S111				97	02	神経縫合術 その他のもの	K1822														
			咽頭および頸部食道を含む開放創	S112				97	02	甲状腺部分切除術、甲状腺腫摘出術	K461\$														
			頸部の多発性開放創	S117				97	03	食道異物摘出術 頸部手術によるもの	K5231														
			頸部のその他の部位の開放創	S118				97	97																
			頸部の開放創、部位不明	S119																					
			頸部のその他の部位の骨折	S128\$																					
			甲状腺部の捻挫およびストレイン	S135																					
			頸部の血管損傷	S15\$																					
			頸部の筋および腱の損傷	S16																					
			頸部の挫減損傷	S17\$																					
			頸部の外傷性切断	S18																					
			頸部のその他および詳細不明の損傷	S19\$																					
16	0400	胸部・横隔膜損傷	胸部<郭>の表在損傷	S20\$	00	0	15歳以上	手術なし	99	99	手術なし					1	5	持続的胸腔ドレナージ	J019						

診断群分類			医療資源を最も投入した傷病名		年齢、出生時体重		手術				手術・処置等1				手術・処置等2				定義副傷病		重症度等						
MDC	コード	分類名	ICD名称	ICDコード	フラグ	年齢、出生時体重	手術分岐	対応コード	フラグ	点数表名称	区分番号等	対応コード	フラグ	処置等名称	区分番号等	対応コード	フラグ	処置等名称	区分番号等	対応コード	フラグ	疾患名	疾患コードまたはICDコード	フラグ	重症度等		
			胸部<郭>の開放創	S21\$	15	1	15歳未満	その他の手術あり	97	97	その他のKコード			1	4	胸腔穿刺	J008										
			胸骨骨折	S222\$				肋骨骨折観血の手術等	02	02	肋骨骨折観血の手術	K481		1	3	人工腎臓 その他の場合	J0383										
			肋骨骨折	S223\$					02	02	胸骨切除術、胸骨骨折観血手術	K483		1	2	中心静脈注射	G005										
			多発性肋骨骨折	S224\$				血管結紮術 開胸又は開腹を伴うもの等	01	01	血管結紮術 開胸又は開腹を伴うもの	K6071		1	1	人工呼吸	J045\$										
			動揺胸郭	S225\$					01	01	横隔膜縫合術 経胸又は経腹	K5341															
			骨性胸郭のその他の部位の骨折	S228\$					01	01	横隔膜縫合術 経胸及び経腹	K5342															
			骨性胸郭の骨折、部位不明	S229\$					01	01	胸腔鏡下(腹腔鏡下を含む。)横隔膜縫合術	K534-3															
			肋骨および胸骨の捻挫およびストレッチ	S234																							
			胸部<郭>のその他および部位不明の捻挫およびストレッチ	S235																							
			その他の明示された胸腔内臓器の損傷	S278\$																							
			胸部<郭>のその他および詳細不明の損傷	S29\$																							
16	0440	外耳・中耳損傷(異物を含む。)	鼓膜の外傷性破裂	S092					99	99	手術なし			1	3	人工腎臓 その他の場合	J0383										
			頭部のその他の明示された損傷	S098					97	97	手術あり			1	2	中心静脈注射	G005										
			耳内異物	T16										1	1	人工呼吸	J045\$										
16	0450	肺・胸部気管・気管支損傷	胸部<郭>の末梢神経損傷	S243	00	0	15歳以上	手術なし	99	99	手術なし			1	5	持続的胸腔ドレナージ	J019										
			胸部交感神経損傷	S244	15	1	15歳未満	その他の手術あり	97	04	試験開胸術	K488		1	4	胸腔穿刺	J008										
			胸部<郭>の詳細不明の神経損傷	S246					97	04	胸腔鏡下試験開胸術	K488-3		1	3	人工腎臓 その他の場合	J0383										
			肺血管損傷	S254					97	04	胸腔鏡下試験切除術	K488-4		1	2	中心静脈注射	G005										
			肋間血管損傷	S255					97	97		その他のKコード		1	1	人工呼吸	J045\$										
			胸部<郭>の多発性血管損傷	S257				気管切開術等	02	03	気管切開術	K386															
			胸部<郭>のその他の血管損傷	S258					02	03	気管支異物除去術 直達鏡によるもの	K5091															
			胸部<郭>の詳細不明の血管損傷	S259					02	03	気管支異物除去術 開胸手術によるもの	K5092															
			外傷性気胸	S270\$				肺切除術等	01	01	肺切除術	K511\$															
			外傷性血胸	S271\$					01	01	血管結紮術	K607\$															
			外傷性血気胸	S272\$					01	01	血管縫合術(簡単なもの)	K607-2															
			その他の肺損傷	S273\$					01	01	静脈形成術、吻合術 胸腔内静脈	K6231															
			気管支損傷	S274\$					01	02	胸腔内(胸膜内)血腫除去術	K494															
			胸部<郭>の気管損傷	S275\$					01	02	胸腔鏡下肺切除術	K513\$															
			胸膜損傷	S276\$					01	02	肺縫縮術	K517															
			胸腔内臓器の多発性損傷	S277\$																							
			詳細不明の胸腔内臓器の損傷	S279\$																							
			胸部<郭>の挫滅損傷および外傷性切断	S28\$																							
16	0480	心・大血管損傷	胸部大動脈損傷	S250				手術なし	99	99	手術なし			1	2	大動脈バルーンパンピング法(IABP法)(1日につき)	K600\$	1	4	心臓穿刺	J048						
			腕頭動脈または鎖骨下動脈の損傷	S251				手術あり	97	01	大動脈瘤切除術(吻合又は移植を含む。)上行大動脈 その他のもの	K5601-2		1	2	経皮的心臓補助法(1日につき)	K602\$	1	3	人工腎臓 その他の場合	J0383						
			上大静脈損傷	S252					97	01	大動脈瘤切除術(吻合又は移植を含む。)弓部大動脈	K5602		1	2	補助人工心臓(1日につき)	K603\$	1	2	中心静脈注射	G005						
			腕頭静脈または鎖骨下静脈の損傷	S253					97	01	大動脈瘤切除術(吻合又は移植を含む。)下行大動脈	K5604		1	1	人工呼吸	J045\$										
			心臓損傷	S26\$					97	01	ステントグラフト内挿術 胸部大動脈	K5611															
									97	01	血管結紮術 開胸又は開腹を伴うもの	K6071															
									97	01	動脈形成術、吻合術 その他の動脈	K6105															
									97	01	血管移植術、バイパス移植術 大動脈	K6141															
									97	01	血管移植術、バイパス移植術 胸腔内動脈	K6142															
									97	02	心臓縫合術	K538															
									97	02	心筋縫合止血術(外傷性)	K538-2															
									97	02	心臓切開術	K539															
									97	02	心臓嚢胞、心臓腫瘍切除術	K539-2															
									97	02	胸腔内異物除去術	K542															
									97	03	血管塞栓術(頭部、胸腔、腹腔内血管等)	K615\$															
									97	04	開胸心臓マッサージ	K545															
									97	05	試験開心術	K541															
									97	97	その他のKコード																
16	0500	食道・胃損傷	胃損傷	S363\$				手術なし	99	99	手術なし			1	3	人工腎臓 その他の場合	J0383										

診断群分類			医療資源を最も投入した傷病名		年齢、出生時体重		手術				手術・処置等1			手術・処置等2			定義副傷病		重症度等				
MDC	コード	分類名	ICD名称	ICDコード	フラグ	年齢、出生時体重	手術分岐	対応コード	フラグ	点数表名称	区分番号等	対応コード	フラグ	処置等名称	区分番号等	対応コード	フラグ	疾患名	疾患コードまたはICDコード	フラグ	重症度等		
			食道内異物 胃内異物 食道の熱傷 食道の腐食	T181 T182 T281 T286			その他の手術あり			97 02 食道縫合術(穿孔、損傷) 97 02 食道切除再建術 97 02 非開胸食道抜去術(消化管再建手術を併施するもの) 97 02 胃局所切除術 97 02 腹腔鏡下胃局所切除術 97 02 胃切除術 単純切除術 97 02 腹腔鏡下胃切除術 単純切除術 97 02 胃全摘術 単純全摘術 97 02 腹腔鏡下胃全摘術 単純全摘術 97 03 大網切除術 97 03 胃縫合術(大網充填術又は被覆術を含む。) 97 03 胃腸吻合術(フアン吻合を含む。) 97 03 腹腔鏡下胃腸吻合術 97 04 試験開腹術 97 97 食道異物摘出術等 01 01 食道異物摘出術 01 01 食道・胃内異物除去摘出術(マグネットカテーテルによるもの) 01 01 内視鏡的食道及び胃内異物摘出術	K520\$ K525\$ K525-3\$ K654-2 K654-3\$ K6551 K655-21 K6571 K657-21 K641 K647 K662 K662-2 K636 その他のKコード K523\$ K653-2 K653-3					1 2 中心静脈注射 1 1 人工呼吸	G005 J045\$						
16	0510	肝・胆道・膵・脾損傷	肝または胆のうく囊>の損傷 膵損傷 脾損傷	S361\$ S362\$ S360\$			手術なし 手術あり			99 99 手術なし 97 01 血管結紮術 開胸又は開腹を伴うもの 97 01 静脈形成術、吻合術 腹腔内静脈 97 01 胆管形成手術(胆管切除術を含む。) 97 01 総胆管胃(腸)吻合術 97 01 肝縫合術 97 01 肝切除術 97 01 腹腔鏡下肝切除術 97 01 膵中央切除術 97 01 膵体尾部腫瘍切除術 97 01 腹腔鏡下膵体尾部腫瘍切除術 97 01 膵頭部腫瘍切除術 97 01 膵管空腸吻合術 97 01 脾摘出術 97 02 経皮的腹腔腫瘍ドレナージ術 97 02 限局性腹腔腫瘍手術 その他のもの 97 02 胆嚢摘出術 97 02 胆管外瘻造設術 97 02 経皮的胆管ドレナージ術 97 02 内視鏡的経鼻胆管ドレナージ術(ENBD) 97 02 内視鏡的胆道ステント留置術 97 02 膵破裂縫合術 97 02 膵嚢胞外瘻造設術 97 02 膵管外瘻造設術 97 02 膵管誘導手術 97 02 脾縫合術(部分切除を含む。) 97 03 試験開腹術 97 97	K6071 K6232 K673 K680 K690 K695\$ K695-2\$ K700 K702\$ K702-2 K703\$ K706 K711 K637-2 K6374 K672 K682\$ K682-2 K682-3 K688 K701 K707\$ K708 K708-2 K710 K636 その他のKコード	1 2 血管塞栓術(頭部、胸腔、腹腔内血管等)	K615\$	1 3 人工腎臓 その他の場合 1 2 中心静脈注射 1 1 人工呼吸	J0383 G005 J045\$								
16	054x	腸管損傷(胃以外)	160541 小腸・小腸腸間膜損傷 小腸損傷 小腸内異物 160542 結腸・直腸腸間膜損傷 大腸損傷 大腸内異物 160543 直腸・肛門損傷 直腸損傷 肛門および直腸内異物	S364\$ T183 S365\$ T184 S366\$ T185			手術なし 手術あり			99 99 手術なし 97 01 血管結紮術 開胸又は開腹を伴うもの 97 01 腸間膜損傷手術 縫合、修復のみのもの 97 01 腸間膜損傷手術 腸管切除を伴うもの 97 01 胃腸吻合術(フアン吻合を含む。) 97 01 腹腔鏡下胃腸吻合術 97 01 十二指腸空腸吻合術 97 01 腸切開術 97 01 小腸切除術 悪性腫瘍手術以外の切除術 97 01 腹腔鏡下小腸切除術 97 01 結腸切除術 小範囲切除 97 01 結腸切除術 結腸半側切除 97 01 腸吻合術 97 01 直腸異物除去術 97 01 直腸切除・切断術 97 02 限局性腹腔腫瘍手術 その他のもの 97 02 経皮的腹腔腫瘍ドレナージ術	K6071 K6401 K6402 K662 K662-2 K663 K713 K7161 K716-2\$ K7191 K7192 K724 K738\$ K740\$ K6374 K637-2	1 3 人工腎臓 その他の場合 1 2 中心静脈注射 1 1 人工呼吸	J0383 G005 J045\$										

診断群分類			医療資源を最も投入した傷病名		年齢、出生時体重		手術				手術・処置等1			手術・処置等2			定義副傷病		重症度等																		
MDC	コード	分類名	ICD名称	ICDコード	コード	年齢、出生時体重	手術分岐	対応コード	フラグ	点数表名称	区分番号等	対応コード	フラグ	処置等名称	区分番号等	対応コード	フラグ	処置等名称	区分番号等	対応コード	フラグ	疾患名	疾患コードまたはICDコード	フラグ	重症度等												
										97 02 急性汎発性腹膜炎手術 97 02 腹腔鏡下汎発性腹膜炎手術 97 02 腸瘻、虫垂瘻造設術 97 02 腹腔鏡下腸瘻、虫垂瘻造設術 97 02 人工肛門造設術 97 03 試験開腹術 97 97 その他のKコード	K639 K639-3 K725 K725-2 K726 K636 その他のKコード																										
16	0570	腹部血管損傷	腹部、下背部および骨盤部の血管損傷	S35\$			手術なし	99	99	手術なし								1 3 人工腎臓 その他の場合 1 2 中心静脈注射 1 1 人工呼吸	J0383 G005 J045\$																		
16	0575	その他腹腔内臓器の損傷	腹腔内臓器の多発性損傷 その他の腹腔内臓器の損傷 詳細不明の腹腔内臓器の損傷 消化管のその他の部位および多部位における異物 消化管のその他の部位の熱傷 消化管のその他の部位の腐食	S367\$ S368\$ S369\$ T188 T282 T287			手術なし	99	99	手術なし								1 3 人工腎臓 その他の場合 1 2 中心静脈注射 1 1 人工呼吸	J0383 G005 J045\$																		
16	0580	腹壁損傷	腹部、下背部および骨盤部の表在損傷 下背部および骨盤部の開放創 腹壁の開放創	S30\$ S310 S311			手術なし	99	99	手術なし								1 3 人工腎臓 その他の場合 1 2 中心静脈注射 1 1 人工呼吸	J0383 G005 J045\$					0 片側 1 両側													
16	0590	四肢神経損傷	肩および上腕の神経損傷 前腕の神経損傷 手首および手の神経損傷 股関節部および大腿の神経損傷 下腿の神経損傷 足首および足の神経損傷 上肢の詳細不明の神経損傷、部位不明	S44\$ S54\$ S64\$ S74\$ S84\$ S94\$ T113			手術なし	99	99	手術なし								1 2 皮弁作成術、移動術、切断術、遷延皮弁術 1 2 動脈(皮)弁術、筋(皮)弁術 1 2 遊離皮弁術(顕微鏡下血管柄付きのもの) 1 1 人工呼吸 1 2 複合組織移植術 1 2 自家遊離複合組織移植術(顕微鏡下血管柄付きのもの) 1 2 組織拡張器による再建手術(一連につき) 1 1 分層植皮術 1 1 全層植皮術 1 2 デブリードマン 1 2 親血的関節固定術 1 2 神経剥離術 97 97 その他のKコード	K015\$ K016 K0172 K019 K020 K0222 K013\$ K013-2\$ K002\$ K078\$ K188\$ その他のKコード	1 3 人工腎臓 その他の場合 1 2 中心静脈注射 1 1 人工呼吸 1 2 複合組織移植術 1 2 自家遊離複合組織移植術(顕微鏡下血管柄付きのもの) 1 2 組織拡張器による再建手術(一連につき) 1 1 分層植皮術 1 1 全層植皮術	J0383 G005 J045\$ G005 K019 K020 K0222 K013\$ K013-2\$ K002\$ K078\$ K188\$ その他のKコード															0 片側 1 両側	
16	0600	四肢血管損傷	肩および上腕の血管損傷 前腕の血管損傷 手首および手の血管損傷 股関節部および大腿の血管損傷 下腿の血管損傷 足首および足の血管損傷 上肢の詳細不明の血管損傷、部位不明	S45\$ S55\$ S65\$ S75\$ S85\$ S95\$ T114			手術なし	99	99	手術なし								1 2 皮弁作成術、移動術、切断術、遷延皮弁術 1 2 動脈(皮)弁術、筋(皮)弁術 1 2 遊離皮弁術(顕微鏡下血管柄付きのもの) 1 1 人工呼吸 1 2 複合組織移植術 1 2 自家遊離複合組織移植術(顕微鏡下血管柄付きのもの) 1 2 組織拡張器による再建手術(一連につき) 1 1 分層植皮術 1 1 全層植皮術 1 2 肩甲帯離断術 1 2 血管結紮術 1 2 血管縫合術(簡単なもの)	K015\$ K085\$ K610\$ K610-4 K614\$ K616 K002\$ K084\$ K084-2 K607\$ K607-2	1 3 人工腎臓 その他の場合 1 2 中心静脈注射 1 1 人工呼吸 1 2 複合組織移植術 1 2 自家遊離複合組織移植術(顕微鏡下血管柄付きのもの) 1 2 組織拡張器による再建手術(一連につき) 1 1 分層植皮術 1 1 全層植皮術	J0383 G005 J045\$ G005 K019 K020 K0222 K013\$ K013-2\$ K084-2 K607\$ K607-2																

診断群分類			医療資源を最も投入した傷病名		年齢、出生時体重		手術				手術・処置等1				手術・処置等2				定義副傷病		重症度等				
MDC	コード	分類名	ICD名称	ICDコード	コード	年齢、出生時体重	手術岐	対応コード	フラグ	点数表名称	区分番号等	対応コード	フラグ	処置等名称	区分番号等	対応コード	フラグ	処置等名称	区分番号等	対応コード	フラグ	疾患名	疾患コードまたはICDコード	フラグ	重症度等
								97	97		その他のKコード														
16	0610	四肢筋腱損傷	筋離解	M620\$			手術なし	99	99	手術なし		1	2	皮弁作成術、移動術、切断術、遷延皮弁術	K015\$	1	3	人工腎臓 その他の場合	J0383					0	片側
			その他の筋断裂(非外傷性)	M621\$			その他の手術あり	97	03	デブリードマン	K002\$	1	2	動脈(皮)弁術、筋(皮)弁術	K016	1	2	中心静脈注射	G005					1	両側
			移動不能症候群(対麻痺性)	M623\$				97	97		その他のKコード	1	2	遊離皮弁術(顕微鏡下血管柄付きのもの)	K0172	1	1	人工呼吸	J045\$						
			筋ストレイン	M626\$			縫合術等	02	02	縫合術	K037	1	2	複合組織移植術	K019										
			その他の明示された筋障害	M628\$				02	02	腱剥離術(関節鏡下によるものを含む。)	K035	1	2	自家遊離複合組織移植術(顕微鏡下血管柄付きのもの)	K020										
			筋障害、詳細不明	M629\$				02	02	腱移植術(人工腱形成術を含む。)	K039\$	1	2	組織拡張器による再建手術(一連につき)	K0222										
			膝窩(部)のうくま>胞の破裂	M660\$				02	02	腱移行術	K040\$	1	1	分層植皮術	K013\$										
			滑膜の断裂	M661\$				02	02	観血的関節固定術	K078\$	1	1	全層植皮術	K013-2\$										
			伸筋腱の特異性断裂	M662\$			靭帯断裂形成手術等	01	01	靭帯断裂形成手術	K079\$														
			屈筋腱の特異性断裂	M663\$				01	01	腱切断・切除術(関節鏡下によるものを含む。)+腱移行術 指(手、足)	K034+K0401														
			その他の腱の特異性断裂	M664\$				01	01	縫合術+腱移行術+腱移植術(人工腱形成術を含む。)	K037+K040\$+K039\$														
			詳細不明の腱の特異性断裂	M665\$				01	01	腱移植術(人工腱形成術を含む。)+腱移行術	K039\$+K040\$														
			肩および上腕の筋および腱の損傷	S46\$				01	01	靭帯断裂縫合術	K074\$														
			肘の捻挫およびストレイン	S534				01	01	関節鏡下靭帯断裂縫合術	K074-2\$														
			前腕の筋および腱の損傷	S56\$				01	01	関節鏡下靭帯断裂形成手術	K079-2\$														
			手首および手根の靭帯の外傷性断裂	S633				01	01	関節形成手術 肩、股、膝	K0801														
			中手指関節および指節間関節の靭帯の外傷性断裂	S634				01	01	肩腱板断裂手術	K080-3\$														
			手の捻挫およびストレイン	S635				01	01	関節鏡下肩腱板断裂手術	K080-4\$														
			指の捻挫およびストレイン	S636				01	01	関節鏡下肩関節唇形成術	K080-5														
			手のその他および部位不明の捻挫およびストレイン	S637																					
			手首および手の筋および腱の損傷	S66\$																					
			股関節部の捻挫およびストレイン	S731																					
			股関節部および大腿の筋および腱の損傷	S76\$																					
			下腿の筋および腱の損傷	S86\$																					
			足首の捻挫およびストレイン	S934																					
			趾<足ゆび>の捻挫およびストレイン	S935																					
			足のその他および部位不明の捻挫およびストレイン	S936																					
			足首および足の筋および腱の損傷	S96\$																					
			上肢の詳細不明の関節および靭帯の脱臼、捻挫およびストレイン、部位不明	T112																					
			上肢の詳細不明の筋および腱の損傷、部位不明	T115																					
16	0620	肘、膝の外傷(スポーツ障害等を含む。)	膝内障	M23\$			手術なし	99	99	手術なし		1	2	骨移植術(軟骨移植術を含む。)	K059\$	1	3	人工腎臓 その他の場合	J0383						
			膝蓋前部滑液包炎	M704\$			その他の手術あり	97	97		その他のKコード	1	2	関節鏡下自家軟骨移植術	K059-2	1	2	中心静脈注射	G005						
			膝のその他の滑液包炎	M705\$			関節内異物(挿入物を含む。)+除去術	02	02	関節内異物(挿入物を含む。)+除去術	K065\$	1	1	人工呼吸	J045\$										
			産じょく<褥>性骨軟化症 下腿	M8306			縫合術等	02	02	骨穿孔術	K042														
			老人性骨軟化症 下腿	M8316				02	02	関節鏡下関節内異物(挿入物を含む。)+除去術	K065-2\$														
			吸収不良による成人骨軟化症 下腿	M8326				01	01	縫合術	K037														
			栄養失調性成人骨軟化症 下腿	M8336				01	01	関節滑膜切除術	K066\$														
			アルミニウム骨疾患 下腿	M8346				01	01	関節鏡下関節滑膜切除術	K066-2\$														
			成人におけるその他の薬物誘発性骨軟化症 下腿	M8356				01	01	滑液膜摘出術	K066-3\$														
			その他の成人骨軟化症 下腿	M8386				01	01	関節鏡下滑液膜摘出術	K066-4\$														
			成人骨軟化症、詳細不明 下腿	M8396				01	01	膝蓋骨滑液囊切除術	K066-5														
			離断性骨軟骨炎	M932				01	01	関節鏡下膝蓋骨滑液囊切除術	K066-6														
			外側副靭帯の外傷性断裂	S532				01	01	関節鏡下手術	K067\$														
			内側副靭帯の外傷性断裂	S533				01	01	関節鏡下関節鼠摘出手術	K067-2\$														
			膝蓋骨の脱臼	S830				01	01	半月板切除術	K068														

診断群分類			医療資源を最も投入した傷病名		年齢、出生時体重		手術				手術・処置等1			手術・処置等2			定義副傷病		重症度等							
MDC	コード	分類名	ICD名称	ICDコード	フラグ	年齢、出生時体重	手術分岐	対応コード	フラグ	点数表名称	区分番号等	対応コード	フラグ	処置等名称	区分番号等	対応コード	フラグ	処置等名称	区分番号等	対応コード	フラグ	疾患名	疾患コードまたはICDコード	フラグ	重症度等	
			膝の脱臼	S831				01	01	関節鏡下半月板切除術	K068-2															
			半月裂傷<断裂><tear>、新鮮損傷	S832				01	01	半月板縫合術	K069															
			膝関節軟骨の裂傷<断裂><tear>、新鮮損傷	S833				01	01	関節鏡下半月板縫合術	K069-3															
			膝の(内側)(外側)側副靭帯の捻挫およびストレイン	S834				01	01	関節内骨折観血の手術 肩、股、膝、肘	K0731															
			膝の(前)(後)十字靭帯の捻挫およびストレイン	S835				01	01	関節内骨折観血の手術 胸鎖、手、足	K0732															
			膝のその他および部位不明の捻挫およびストレイン	S836				01	01	関節鏡下関節内骨折観血の手術 肩、股、膝	K073-21															
			膝の組織の多発性損傷	S837				01	01	関節鏡下関節内骨折観血の手術 胸鎖、肘、手、足	K073-22															
								01	01	靭帯断裂縫合術	K074\$															
								01	01	関節鏡下靭帯断裂縫合術	K074-2\$															
								01	01	靭帯断裂形成手術	K075\$															
								01	01	関節鏡下靭帯断裂形成手術	K079-2\$															
16	0640	外傷性切断	肩および上腕の外傷性切断	S48\$			手術なし	99	99	手術なし		1	2	皮弁作成術、移動術、切断術、遷延皮弁術	K015\$	1	3	人工腎臓 その他の場合	J0383					0	片側	
			前腕の外傷性切断	S58\$			その他の手術あり	97	97		その他のKコード	1	2	動脈(皮)弁術、筋(皮)弁術	K016	1	2	中心静脈注射	G005					1	両側	
			手首および手の外傷性切断	S68\$			四肢切断術等	02	02	四肢切断術	K084\$	1	2	遊離皮弁術(顕微鏡下血管柄付きのもの)	K0172	1	1	人工呼吸	J045\$							
			股関節および大腿の外傷性切断	S78\$				02	02	肩甲帯離断術	K084-2	1	2	複合組織移植術	K019											
			下腿の外傷性切断	S88\$				02	02	四肢関節離断術	K085\$	1	2	自家遊離複合組織移植術(顕微鏡下血管柄付きのもの)	K020											
			足首および足の外傷性切断	S98\$				02	02	母指化手術	K106	1	2	組織拡張器による再建手術(一連につき)	K0222											
			多部位の外傷性切断	T05\$				02	02	指移植術	K107	1	1	分層植皮術	K013\$											
			体幹の外傷性切断、部位不明	T096				02	03	断端形成術(骨形成を要するもの)	K087\$	1	1	全層植皮術	K013-2\$											
			上肢の外傷性切断、部位不明	T116			切断四肢再接合術	01	01	切断四肢再接合術	K088\$															
			下肢の外傷性切断、部位不明	T136																						
			部位不明の挫減損傷および外傷性切断	T147																						
16	0650	コンパートメント症候群	筋の阻血性梗塞	M622\$			手術なし	99	99	手術なし		1	2	皮弁作成術、移動術、切断術、遷延皮弁術	K015\$	1	3	人工腎臓 その他の場合	J0383							
			筋拘縮 多部位	M6240			手術あり	97	01	四肢切断術	K084\$	1	2	動脈(皮)弁術、筋(皮)弁術	K016	1	2	中心静脈注射	G005							
			筋拘縮 上腕	M6242				97	01	肩甲帯離断術	K084-2	1	2	遊離皮弁術(顕微鏡下血管柄付きのもの)	K0172	1	1	人工呼吸	J045\$							
			筋拘縮 前腕	M6243				97	01	四肢関節離断術	K085\$	1	2	複合組織移植術	K019											
			筋拘縮 足関節および足	M6247				97	02	筋膜切離術、筋膜切開術	K023	1	2	自家遊離複合組織移植術(顕微鏡下血管柄付きのもの)	K020											
			筋拘縮 その他	M6248				97	02	筋切離術	K024	1	2	組織拡張器による再建手術(一連につき)	K0222											
			筋拘縮 部位不明	M6249				97	03	腱延長術	K038	1	1	分層植皮術	K013\$											
			筋の消耗および萎縮、他に分類されないもの	M625\$				97	03	腱移行術	K040\$	1	1	全層植皮術	K013-2\$											
			筋の外傷性阻血	T796				97	03	親血的関節授動術	K076\$															
								97	03	母指対立再建術	K108															
								97	03	神経剝離術	K188\$															
								97	03	神経移植術	K198															
								97	97	その他のKコード	その他のKコード															
16	0660	皮下軟部損傷・挫減損傷、開放創	腹部、下背部および骨盤部の多発性開放創	S317			手術なし	99	99	手術なし		1	2	皮弁作成術、移動術、切断術、遷延皮弁術	K015\$	1	3	人工腎臓 その他の場合	J0383							
			腹部、下背部および骨盤部のその他および部位不明の挫減損傷	S381			手術あり	97	01	四肢切断術	K084\$	1	2	動脈(皮)弁術、筋(皮)弁術	K016	1	2	中心静脈注射	G005							
			肩および上腕の表在損傷	S40\$				97	01	肩甲帯離断術	K084-2	1	2	遊離皮弁術(顕微鏡下血管柄付きのもの)	K0172	1	1	人工呼吸	J045\$							
			肩の開放創	S410				97	01	四肢関節離断術	K085\$	1	2	複合組織移植術	K019											
			上腕の開放創	S411				97	01	断端形成術(骨形成を要するもの)	K087\$	1	2	自家遊離複合組織移植術(顕微鏡下血管柄付きのもの)	K020											
			肩および上腕の多発性開放創	S417				97	02	小児創傷処理(6歳未満)	K000-2\$	1	2	組織拡張器による再建手術(一連につき)	K0222											
			肩甲<上肢>帯のその他および部位不明の開放創	S418				97	02	皮膚切開術	K001\$	1	1	分層植皮術	K013\$											

診断群分類			医療資源を最も投入した傷病名		年齢、出生時体重		手術				手術・処置等1			手術・処置等2			定義副傷病		重症度等							
MDC	コード	分類名	ICD名称	ICDコード	コ ラ グ	年 齢、出 生 時 体 重	手術 分 岐	対 応 コ ド	フ ラ グ	点数 表 名 称	区 分 番 号 等	対 応 コ ド	フ ラ グ	処 置 等 名 称	区 分 番 号 等	対 応 コ ド	フ ラ グ	処 置 等 名 称	区 分 番 号 等	対 応 コ ド	フ ラ グ	疾患 名	疾 患 コ ド ま た は ICD コ ド	フ ラ グ	重 症 度 等	
			肩および上腕の挫減損傷	S47			97 02		爪甲除去術	K089	1	1	全層植皮術	K013-2\$												
			前腕の表在損傷	S50\$			97 97			その他のKコード																
			前腕の開放創	S51\$																						
			前腕の挫減損傷	S57\$																						
			爪の傷害を伴わない指の挫傷	S600																						
			爪の傷害を伴う指の挫傷	S601																						
			手首および手のその他の部位の挫傷	S602																						
			手首および手の多発性表在損傷	S607																						
			手首および手のその他の表在損傷	S608																						
			手首および手の表在損傷、詳細不明	S609																						
			爪の傷害を伴わない指の開放創	S610																						
			爪の傷害を伴う指の開放創	S611																						
			手首および手の多発性開放創	S617																						
			手首および手のその他の部位の開放創	S618																						
			手首および手の開放創、部位不明	S619																						
			母指およびその他の指の挫減損傷	S670																						
			手首および手のその他および部位不明の挫減損傷	S678																						
			股関節部および大腿の表在損傷	S70\$																						
			股関節部および大腿の開放創	S71\$																						
			股関節部および大腿の挫減損傷	S77\$																						
			下腿の表在損傷	S80\$																						
			下腿の開放創	S81\$																						
			下腿の挫減損傷	S87\$																						
			足首および足の表在損傷	S90\$																						
			足首および足の開放創	S91\$																						
			足首および足の挫減損傷	S97\$																						
			上肢の開放創、部位不明	T111																						
			上肢のその他の明示された損傷、部位不明	T118																						
16	0690	胸椎、腰椎以下骨折損傷(胸・腰髄損傷を含む。)	胸椎骨折	S220\$			手術なし	99 99	手術なし		1	2	骨移植術(軟骨移植術を含む。)	K059\$	1	3	人工腎臓 その他の場合	J0383	1	2	誤嚥性肺炎	040081				
			胸椎の多発骨折	S221\$			その他の手術あり	97 02	脊椎脱臼非親血的整復術	K117			1 2	中心静脈注射	G005											
			胸部椎間板の外傷性断裂	S230				97 97		その他のKコード			1 1	人工呼吸	J045\$											
			胸椎の脱臼	S231			脊椎、骨盤脱臼親血的手術等	01 01	脊椎、骨盤脱臼親血的手術等	K118																
			胸部<郭>のその他および部位不明の脱臼	S232				01 01	椎間板摘出術	K134\$																
			胸椎の捻挫およびストレイン	S233				01 01	脊椎固定術、椎弓切除術、椎弓形成術(多椎間又は多椎弓の場合を含む。)	K142\$																
			胸髄の振とう<盪>(症)および浮腫	S240				01 01	体外式脊椎固定術	K144																
			胸髄のその他および詳細不明の損傷	S241																						
			胸椎の神経根損傷	S242																						
			胸部<郭>のその他の神経損傷	S245																						
			腰椎骨折	S320\$																						
			腰部椎間板の外傷性断裂	S330																						
			腰椎脱臼	S331																						
			腰椎の振とう<盪>(症)および浮腫	S340																						
			腰椎のその他の損傷	S341																						
			腰椎および仙椎の神経根損傷	S342																						
			馬尾損傷	S343																						
			腰仙神経そう<叢>損傷	S344																						
			腰部、仙骨部および骨盤部の交感神経損傷	S345																						
			脊椎骨折、部位不明	T08\$																						
16	0700	鎖骨骨折、肩甲骨骨折	鎖骨骨折 閉鎖性	S4200			手術なし	99 99	手術なし		1	1	超音波骨折治療法(一連につき)	K047-3	1	3	人工腎臓 その他の場合	J0383	1	3	脊椎骨粗鬆症	070370				
			肩甲骨骨折 閉鎖性	S4210			手術あり	97 01	骨折親血的手術 肩甲骨、上腕、大腿	K0461			1 2	中心静脈注射	G005	1	3	2型糖尿病(糖尿病性ケトアシドーシスを除く。)	100070							
								97 01	親血的整復固定術(インプラント周囲骨折に対するもの) 肩甲骨、上腕、大腿	K046-21			1 1	人工呼吸	J045\$	1	3	頭蓋・頭蓋内損傷	160100							

診断群分類			医療資源を最も投入した傷病名		年齢、出生時体重		手術				手術・処置等1				手術・処置等2				定義副傷病		重症度等						
MDC	コード	分類名	ICD名称	ICDコード	コ ラ グ	年 齢、出 生 時 体 重	手術分岐	対 応 コ ー ド	フ ラ グ	点数表名称	区 分 番 号 等	対 応 コ ー ド	フ ラ グ	処置等名称	区 分 番 号 等	対 応 コ ー ド	フ ラ グ	処置等名称	区 分 番 号 等	対 応 コ ー ド	フ ラ グ	疾患名	疾患コードまたはICDコード	対 応 コ ー ド	フ ラ グ	重症度等	
									97 01 親血的整復固定術(インプラント周囲骨折に対するもの) 手、足、指(手、足)	K046-23												1 3 胸郭・横隔膜損傷	160400				
									97 01 骨折親血的手術 鎖骨、膝蓋骨、手(舟状骨を除く。)、足、指(手、足)その他	K0463												1 3 肩関節周辺の骨折脱臼	160720				
									97 01 関節脱臼親血的整復術 肩、股、膝	K0631																	
									97 01 関節内骨折親血的手術 肩、股、膝、肘	K0731																	
									97 01 関節鏡下関節内骨折親血的手術 肩、股、膝	K073-21																	
									97 02 骨折非親血的整復術 肩甲骨、上腕、大腿	K0441																	
									97 02 骨折非親血的整復術 鎖骨、膝蓋骨、手、足その他	K0443																	
									97 02 関節脱臼非親血的整復術 肩、股、膝	K0611																	
									97 97 その他のKコード	その他のKコード																	
16	0710	鎖骨骨折、肩甲骨骨折の開放骨折	鎖骨骨折 開放性	S4201					99 99 手術なし					1 2 骨移植術(軟骨移植術を含む。)	K059\$			1 3 人工腎臓 その他の場合	J0383								
			肩甲骨骨折 開放性	S4211					97 01 骨折親血的手術 肩甲骨、上腕、大腿	K0461				1 2 中心静脈注射	G005			1 2 人工呼吸	J045\$								
									97 01 親血的整復固定術(インプラント周囲骨折に対するもの) 肩甲骨、上腕、大腿	K046-21				1 1 人工呼吸	J045\$												
									97 97 その他のKコード	その他のKコード																	
16	0720	肩関節周辺の骨折脱臼	関節の病的脱臼および亜脱臼、他に分類されないもの 肩甲帯	M2431			手術なし		99 99 手術なし					1 2 骨移植術(軟骨移植術を含む。)	K059\$			1 3 人工腎臓 その他の場合	J0383								
			関節の反復性脱臼および亜脱臼 肩甲帯	M2441			その他の手術あり		97 02 骨折非親血的整復術 肩甲骨、上腕、大腿	K0441				1 1 超音波骨折治療法(一連につき)	K047-3			1 2 中心静脈注射	G005			1 3 貧血(その他)	130090				
			上腕骨近位端骨折 閉鎖性	S4220					97 02 関節脱臼非親血的整復術 肩、股、膝	K0611				1 1 人工呼吸	J045\$												
			上腕骨骨幹部骨折 閉鎖性	S4230					97 97 その他のKコード	その他のKコード																	
			鎖骨、肩甲骨および上腕骨の多発骨折 閉鎖性	S4270			骨折親血的手術 肩甲骨、上腕、大腿等		01 01 骨折親血的手術 肩甲骨、上腕、大腿	K0461																	
			肩および上腕のその他の部位の骨折 閉鎖性	S4280					01 01 骨折経皮的鋼線刺入固定術	K045\$																	
			肩甲<上肢>帯の骨折、部位不明 閉鎖性	S4290					01 01 親血的整復固定術(インプラント周囲骨折に対するもの) 肩甲骨、上腕、大腿	K046-21																	
			肩関節脱臼	S430					01 01 骨部分切除術	K049\$																	
			肩鎖関節脱臼	S431					01 01 関節脱臼親血的整復術 肩、股、膝	K0631																	
			胸鎖関節脱臼	S432					01 01 関節内骨折親血的手術 肩、股、膝、肘	K0731																	
			肩甲<上肢>帯のその他および部位不明の脱臼	S433					01 01 関節鏡下関節内骨折親血的手術 肩、股、膝	K073-21																	
									01 01 関節形成手術 肩、股、膝	K0801																	
									01 01 関節鏡下肩関節唇形成術	K080-5																	
									01 01 人工骨頭挿入術 肩、股	K0811																	
									01 01 神経縫合術 その他のもの	K1822																	
									01 01 神経交差縫合術 その他のもの	K182-22																	
									01 01 神経刺離術	K188\$																	
16	0730	肩関節周辺開放骨折	上腕骨近位端骨折 開放性	S4221					99 99 手術なし					1 2 骨移植術(軟骨移植術を含む。)	K059\$			1 3 人工腎臓 その他の場合	J0383								
			上腕骨骨幹部骨折 開放性	S4231					97 01 骨折親血的手術 肩甲骨、上腕、大腿	K0461				1 2 中心静脈注射	G005			1 2 人工呼吸	J045\$								
			鎖骨、肩甲骨および上腕骨の多発骨折 開放性	S4271					97 01 親血的整復固定術(インプラント周囲骨折に対するもの) 肩甲骨、上腕、大腿	K046-21				1 1 人工呼吸	J045\$												
			肩および上腕のその他の部位の骨折 開放性	S4281					97 01 鋼線等による直達牽引(初日、親血的に行った場合の手技料を含む。)(1局所につき)	K083																	
			肩甲<上肢>帯の骨折、部位不明 開放性	S4291					97 97 その他のKコード	その他のKコード																	
16	0740	肘関節周辺の骨折・脱臼	上腕骨遠位端骨折 閉鎖性	S4240			手術なし		99 99 手術なし					1 2 骨移植術(軟骨移植術を含む。)	K059\$			1 3 人工腎臓 その他の場合	J0383								
			尺骨近位端骨折 閉鎖性	S5200			手術あり		97 01 骨折経皮的鋼線刺入固定術 前腕、下腿	K0452				1 1 超音波骨折治療法(一連につき)	K047-3			1 2 中心静脈注射	G005			1 3 脊椎骨粗鬆症	070370				
			橈骨近位端骨折 閉鎖性	S5210					97 01 骨折親血的手術 肩甲骨、上腕、大腿	K0461												1 3 2型糖尿病(糖尿性ケトアシドーシスを除く。)	100070				
			橈骨頭の脱臼	S530					97 01 骨折親血的手術 前腕、下腿、手舟状骨	K0462												1 3 代謝性疾患(糖尿病を除く。)	100300				
			肘の脱臼、詳細不明	S531					97 01 親血的整復固定術(インプラント周囲骨折に対するもの) 肩甲骨、上腕、大腿	K046-21												1 3 頭蓋・頭蓋内損傷	160100				
									97 01 親血的整復固定術(インプラント周囲骨折に対するもの) 前腕、下腿	K046-22																	
									97 01 骨切り術	K054\$																	

診断群分類			医療資源を最も投入した傷病名		年齢、出生時体重		手術				手術・処置等1			手術・処置等2			定義副傷病		重症度等													
MDC	コード	分類名	ICD名称	ICDコード	コラ ラ グ	年齢、出生 時体重	手術分岐	対 応 コ ー ド	フ ラ グ	点数表名称	区分番号 等	対 応 コ ー ド	フ ラ グ	処置等名称	区分 番号 等	対 応 コ ー ド	フ ラ グ	処置等名称	区分 番号 等	対 応 コ ー ド	フ ラ グ	疾患名	疾患コ ード または ICD コード	フ ラ グ	重症度 等							
										97 01 関節脱臼親血的整復術 胸鎖、肘、手、足 K0632 97 01 関節内骨折親血的手術 肩、股、膝、肘 K0731 97 01 関節鏡下関節内骨折親血的手術 胸鎖、肘、手、足 K073-22 97 01 靭帯断裂縫合術 K074\$ 97 01 関節鏡下靭帯断裂縫合術 K074-2\$ 97 01 靭帯断裂形成手術 K079\$ 97 01 関節鏡下靭帯断裂形成手術 K079-2\$ 97 01 神経剥離術 K188\$ 97 02 骨折非親血的整復術 肩甲骨、上腕、大腿 K0441 97 02 骨折非親血的整復術 前腕、下腿 K0442 97 02 関節脱臼非親血的整復術 胸鎖、肘、手、足 K0612 97 02 鎖線等による直達牽引(初日。親血的に行った場合の手技料を含む。)(1局所につき) K083 97 97 その他のKコード																						
16	0750	肘関節周辺開放骨折	上腕骨遠位端骨折 開放性 S4241 尺骨近位端骨折 開放性 S5201 橈骨近位端骨折 開放性 S5211				手術なし	99 99		手術なし		1 2	骨移植術(軟骨移植術を含む。)	K059\$	1 3	人工腎臓 その他の場合	J0383	1 2	中心静脈注射	G005	1 1	人工呼吸	J045\$									
16	0760	前腕の骨折	尺骨骨幹部骨折 閉鎖性 S5220 橈骨骨幹部骨折 閉鎖性 S5230 尺骨および橈骨の両骨幹部の骨折 閉鎖性 S5240 橈骨遠位端骨折 閉鎖性 S5250 前腕の多発骨折 閉鎖性 S5270 前腕のその他の部位の骨折 閉鎖性 S5280 前腕の骨折、部位不明 閉鎖性 S5290				手術なし 手術あり	99 99 97 01		手術なし 骨折親血的手術 前腕、下腿、手舟状骨 K0462 親血的整復固定術(インプラント周囲骨折に対するもの) 前腕、下腿 K046-22 関節脱臼親血的整復術 胸鎖、肘、手、足 K0632 97 01 関節内骨折親血的手術 肩、股、膝、肘 K0731 97 01 関節内骨折親血的手術 胸鎖、手、足 K0732 97 01 関節鏡下関節内骨折親血的手術 胸鎖、肘、手、足 K073-22 97 01 神経剥離術 K188\$ 97 02 骨折非親血的整復術 前腕、下腿 K0442 97 02 関節脱臼非親血的整復術 胸鎖、肘、手、足 K0612 97 02 鎖線等による直達牽引(初日。親血的に行った場合の手技料を含む。)(1局所につき) K083 97 97 その他のKコード		1 2 1 1 1 1	骨移植術(軟骨移植術を含む。) 超音波骨折治療法(一連につき) 人工呼吸	K059\$ K047-3 J045\$	1 3 1 2 1 1	人工腎臓 その他の場合 中心静脈注射 人工呼吸	J0383 G005 J045\$	1 1 1 3 1 3	脊椎骨粗鬆症 狭心症、慢性虚血性心疾患 頭蓋・頭蓋内損傷 胸椎、腰椎以下骨折損傷(胸・腰髄損傷を含む。)	070370 050050 160100 160690 160980	0 1 1	片側 両側										
16	0770	前腕開放骨折	尺骨骨幹部骨折 開放性 S5221 橈骨骨幹部骨折 開放性 S5231 尺骨および橈骨の両骨幹部の骨折 開放性 S5241 橈骨遠位端骨折 開放性 S5251 前腕の多発骨折 開放性 S5271 前腕のその他の部位の骨折 開放性 S5281 前腕の骨折、部位不明 開放性 S5291				手術なし	99 99		手術なし 骨折親血的手術 前腕、下腿、手舟状骨 K0462 親血的整復固定術(インプラント周囲骨折に対するもの) 前腕、下腿 K046-22 97 97 その他のKコード		1 2 1 2 1 2 1 2 1 2 1 2 1 1 1 1 1 1 1 1	皮弁作成術、移動術、切断術、遷延皮弁術 動脈(皮)弁術、筋(皮)弁術 遊離皮弁術(顕微鏡下血管柄付きのもの)その他の場合 複合組織移植術 自家遊離複合組織移植術(顕微鏡下血管柄付きのもの) 組織拡張器による再建手術(一連につき)その他の場合 骨移植術(軟骨移植術を含む。) 分層植皮術 全層植皮術 超音波骨折治療法(一連につき)	K015\$ K016 K0172 K019 K020 K0222 K059\$ K013\$ K013-2\$ K047-3	1 3 1 2 1 1 1 2 1 2 1 2 1 1 1 1 1 1	人工腎臓 その他の場合 中心静脈注射 人工呼吸	J0383 G005 J045\$															
16	0780	手関節周辺骨折脱臼	尺骨および橈骨の両遠位端の骨折 閉鎖性 S5260				手術なし	99 99		手術なし		1 2	骨移植術(軟骨移植術を含む。)	K059\$	1 3	人工腎臓 その他の場合	J0383	1 3	脊椎骨粗鬆症	070370	0	片側										

診断群分類			医療資源を最も投入した傷病名		年齢、出生時体重		手術				手術・処置等1				手術・処置等2				定義副傷病		重症度等					
MDC	コード	分類名	ICD名称	ICDコード	フラグ	年齢、出生時体重	手術分岐	対応コード	フラグ	点数表名称	区分番号等	対応コード	フラグ	処置等名称	区分番号等	対応コード	フラグ	処置等名称	区分番号等	対応コード	フラグ	疾患名	疾患コードまたはICDコード	フラグ	重症度等	
			手の舟状骨骨折 閉鎖性	S6200			手術あり	97	01	指伸筋腱脱臼観血的整復術	K040-2	1	1	超音波骨折治療法(一連につき)	K047-3	1	2	中心静脈注射	G005	1	3	2型糖尿病(糖尿病性ケトアシドーシスを除く。)	100070	1	両側	
			その他の手根骨骨折 閉鎖性	S6210				97	01	骨折経皮的鋼線刺入固定術 鎖骨、膝蓋骨、手、足、指(手、足)その他	K0453		1	1	人工呼吸	J045\$	1	3	代謝性疾患(糖尿病を除く。)	100300						
			第1中手骨骨折 閉鎖性	S6220				97	01	骨折観血的手術 前腕、下腿、手舟状骨	K0462															
			その他の中手骨骨折 閉鎖性	S6230				97	01	観血的整復固定術(インプラント周囲骨折に対するもの) 前腕、下腿	K046-22															
			中手骨の多発骨折 閉鎖性	S6240				97	01	観血的整復固定術(インプラント周囲骨折に対するもの) 手、足、指(手、足)	K046-23															
			母指の骨折 閉鎖性	S6250				97	01	骨折観血的手術 鎖骨、膝蓋骨、手(舟状骨を除く。)、足、指(手、足)その他	K0463															
			その他の指の骨折 閉鎖性	S6260				97	01	関節脱臼観血的整復術 胸鎖、肘、手、足	K0632															
			指の多発骨折 閉鎖性	S6270				97	01	関節脱臼観血的整復術 肩鎖、指(手、足)	K0633															
			手首および手のその他および部位不明の骨折 閉鎖性	S6280				97	02	骨折非観血的整復術 鎖骨、膝蓋骨、手、足その他	K0443															
			手首の脱臼	S630				97	02	関節脱臼非観血的整復術 胸鎖、肘、手、足	K0612															
			指の脱臼	S631				97	02	関節脱臼非観血的整復術 肩鎖、指(手、足)、小児肘内障	K0613															
			指の多発性脱臼	S632				97	97	その他のKコード																
16	0790	手関節周辺開放骨折	尺骨および橈骨の両遠位端の骨折 開放性	S5261				99	99	手術なし		1	2	皮弁作成術、移動術、切断術、遷延皮弁術	K015\$	1	3	人工腎臓 その他の場合	J0383							
			手の舟状骨骨折 開放性	S6201				97	01	骨折観血的手術 前腕、下腿、手舟状骨	K0462	1	2	動脈(皮)弁術、筋(皮)弁術	K016	1	2	中心静脈注射	G005							
			その他の手根骨骨折 開放性	S6211				97	01	骨折観血的手術 鎖骨、膝蓋骨、手(舟状骨を除く。)、足、指(手、足)その他	K0463	1	2	遊離皮弁術(顕微鏡下血管柄付きのもの) その他の場合	K0172	1	1	人工呼吸	J045\$							
			第1中手骨骨折 開放性	S6221				97	01	観血的整復固定術(インプラント周囲骨折に対するもの) 前腕、下腿	K046-22	1	2	複合組織移植術	K019											
			その他の中手骨骨折 開放性	S6231				97	01	観血的整復固定術(インプラント周囲骨折に対するもの) 手、足、指(手、足)	K046-23	1	2	自家遊離複合組織移植術(顕微鏡下血管柄付きのもの)	K020											
			中手骨の多発骨折 開放性	S6241				97	02	鋼線等による直達牽引(初日。観血的に行った場合の手術料を含む。)(1局所につき)	K083	1	2	組織拡張器による再建手術(一連につき) その他の場合	K0222											
			母指の骨折 開放性	S6251				97	97	その他のKコード		1	2	骨移植術(軟骨移植術を含む。)	K059\$											
			その他の指の骨折 開放性	S6261								1	1	分層植皮術	K013\$											
			指の多発骨折 開放性	S6271								1	1	全層植皮術	K013-2\$											
			手首および手のその他および部位不明の骨折 開放性	S6281																						
16	0800	股関節大腿近位骨折	関節の病的脱臼および亜脱臼、他に分類されないもの 骨盤部および大腿	M2435				手術なし	99	99	手術なし	1	2	骨移植術(軟骨移植術を含む。)	K059\$	1	3	人工腎臓 その他の場合	J0383	1	2	肺炎、急性気管支炎、急性細気管支炎	040080	0	片側	
			関節の反復性脱臼および亜脱臼 骨盤部および大腿	M2445				その他の手術あり	97	03	骨折非観血的整復術 肩甲骨、上腕、大腿+鋼線等による直達牽引(初日。観血的に行った場合の手術料を含む。)(1局所につき)	K0441+K083	1	1	超音波骨折治療法(一連につき)	K047-3	1	2	中心静脈注射	G005	1	2	誤嚥性肺炎	040081	1	両側
			大腿骨頸部骨折 閉鎖性	S7200				97	03	関節脱臼非観血的整復術 肩、股、膝	K0611		1	1	人工呼吸	J045\$										
			転子貫通骨折 閉鎖性	S7210				97	03	鋼線等による直達牽引(初日。観血的に行った場合の手術料を含む。)(1局所につき)	K083															
			転子下骨折 閉鎖性	S7220				97	97	その他のKコード																
			大腿骨骨幹部骨折 閉鎖性	S7230				人工骨頭挿入術、股等	01	01	人工骨頭挿入術 肩、股	K0811														
			大腿骨の多発骨折 閉鎖性	S7270				01	02	骨折観血的手術 肩甲骨、上腕、大腿	K0461															
			大腿骨のその他の部位の骨折 閉鎖性	S7280				01	02	観血的整復固定術(インプラント周囲骨折に対するもの) 肩甲骨、上腕、大腿	K046-21															
			大腿骨骨折、部位不明 閉鎖性	S7290				01	02	関節脱臼観血的整復術 肩、股、膝	K0631															
			股関節脱臼	S730																						
16	0810	股関節大腿近位開放骨折	大腿骨頸部骨折 開放性	S7201				99	99	手術なし		1	2	皮弁作成術、移動術、切断術、遷延皮弁術	K015\$	1	3	人工腎臓 その他の場合	J0383							
			転子貫通骨折 開放性	S7211				97	01	骨折観血的手術 肩甲骨、上腕、大腿	K0461	1	2	動脈(皮)弁術、筋(皮)弁術	K016	1	2	中心静脈注射	G005							
			転子下骨折 開放性	S7221				97	01	観血的整復固定術(インプラント周囲骨折に対するもの) 肩甲骨、上腕、大腿	K046-21	1	2	遊離皮弁術(顕微鏡下血管柄付きのもの) その他の場合	K0172	1	1	人工呼吸	J045\$							
			大腿骨骨幹部骨折 開放性	S7231				97	02	関節脱臼非観血的整復術 肩、股、膝	K0611	1	2	複合組織移植術	K019											
			大腿骨の多発骨折 開放性	S7271				97	02	鋼線等による直達牽引(初日。観血的に行った場合の手術料を含む。)(1局所につき)	K083	1	2	自家遊離複合組織移植術(顕微鏡下血管柄付きのもの)	K020											
			大腿骨のその他の部位の骨折 開放性	S7281				97	97	その他のKコード		1	2	組織拡張器による再建手術(一連につき) その他の場合	K0222											
			大腿骨骨折、部位不明 開放性	S7291								1	2	骨移植術(軟骨移植術を含む。)	K059\$											

診断群分類			医療資源を最も投入した傷病名		年齢、出生時体重		手術				手術・処置等1			手術・処置等2			定義副傷病		重症度等							
MDC	コード	分類名	ICD名称	ICDコード	フラグ	年齢、出生時体重	手術岐	対応コード	フラグ	点数表名称	区分番号等	対応コード	フラグ	処置等名称	区分番号等	対応コード	フラグ	処置等名称	区分番号等	対応コード	フラグ	疾患名	疾患コードまたはICDコード	フラグ	重症度等	
16	0820	膝関節周辺骨折・脱臼	大腿骨遠位端骨折 閉鎖性	S7240			手術なし	99	99	手術なし		1	1	分層植皮術	K013\$											
			膝蓋骨骨折 閉鎖性	S8200			その他の手術あり	97	02	骨折非観血的整復術 前腕、下腿	K0442	1	1	超音波骨折治療法(一連につき)	K047-3		1	2	中心静脈注射	G005						
			脛骨近位端骨折 閉鎖性	S8210				97	02	骨折非観血的整復術 鎖骨、膝蓋骨、手、足その他	K0443						1	1	人工呼吸	J045\$						
			下腿の多発骨折 閉鎖性	S8270				97	02	鋼線等による直達牽引(初日。観血的に行った場合の手術料を含む。)(1局所につき)	K083															
							骨折観血的手術等	01	01	骨折観血的手術	K046\$															
								01	01	観血的整復固定術(インプラント周囲骨折に対するもの)	K046-2\$															
								01	01	骨部分切除術 鎖骨、膝蓋骨、手、足、指(手、足)その他	K0493															
								01	01	骨全摘術 鎖骨、膝蓋骨、手、足その他	K0513															
								01	01	関節脱臼観血的整復術 肩、股、膝	K0631															
								01	01	関節清膜切除術 肩、股、膝	K0661															
								01	01	関節鏡下関節清膜切除術 肩、股、膝	K066-21															
								01	01	滑液膜摘出術 肩、股、膝	K066-31															
								01	01	関節鏡下滑液膜摘出術 肩、股、膝	K066-41															
								01	01	膝蓋骨滑液囊切除術	K066-5															
								01	01	関節鏡下膝蓋骨滑液囊切除術	K066-6															
								01	01	関節内骨折観血的手術 肩、股、膝、肘	K0731															
								01	01	関節鏡下関節内骨折観血的手術 肩、股、膝	K073-21															
16	0830	膝関節周辺開放骨折	大腿骨遠位端骨折 開放性	S7241			手術なし	99	99	手術なし		1	2	皮弁作成術、移動術、切断術、遷延皮弁術	K015\$		1	3	人工腎臓 その他の場合	J0383						
			膝蓋骨骨折 開放性	S8201			その他の手術あり	97	97		その他のKコード	1	2	動脈(皮)弁術、筋(皮)弁術	K016		1	2	中心静脈注射	G005						
			脛骨近位端骨折 開放性	S8211			骨折観血的手術 鎖骨、膝蓋骨、手(舟状骨を除く。)、足、指(手、足)その他等	02	02	骨折観血的手術 鎖骨、膝蓋骨、手(舟状骨を除く。)、足、指(手、足)その他	K0463	1	2	遊離皮弁術(顕微鏡下血管柄付きのもの) その他の場合	K0172		1	1	人工呼吸	J045\$						
			下腿の多発骨折 開放性	S8271				02	02	観血的整復固定術(インプラント周囲骨折に対するもの) 手、足、指(手、足)	K046-23	1	2	複合組織移植術	K019											
							骨折観血的手術 肩甲骨、上腕、大腿等	01	01	骨折観血的手術 肩甲骨、上腕、大腿	K0461	1	2	自家遊離複合組織移植術(顕微鏡下血管柄付きのもの)	K020											
								01	01	骨折観血的手術 前腕、下腿、手舟状骨	K0462	1	2	組織拡張器による再建手術(一連につき) その他の場合	K0222											
								01	01	観血的整復固定術(インプラント周囲骨折に対するもの) 肩甲骨、上腕、大腿	K046-21	1	2	骨移植術(軟骨移植術を含む。)	K059\$											
								01	01	観血的整復固定術(インプラント周囲骨折に対するもの) 前腕、下腿	K046-22	1	1	分層植皮術	K013\$											
												1	1	全層植皮術	K013-2\$											
												1	1	超音波骨折治療法(一連につき)	K047-3											
16	0835	下腿足関節周辺骨折	疲労骨折、他に分類されないもの 下腿	M8436			手術なし	99	99	手術なし		1	2	皮弁作成術、移動術、切断術、遷延皮弁術	K015\$		1	3	人工腎臓 その他の場合	J0383						
			脛骨骨幹部骨折 閉鎖性	S8220			その他の手術あり	97	97		その他のKコード	1	2	動脈(皮)弁術、筋(皮)弁術	K016		1	2	中心静脈注射	G005						
			脛骨遠位端骨折 閉鎖性	S8230			骨折経皮的鋼線刺入固定術 前腕、下腿等	01	01	骨折経皮的鋼線刺入固定術 前腕、下腿	K0452	1	2	遊離皮弁術(顕微鏡下血管柄付きのもの) その他の場合	K0172		1	1	人工呼吸	J045\$						
			膝骨のみの骨折 閉鎖性	S8240				01	01	骨折観血的手術 前腕、下腿、手舟状骨	K0462	1	2	複合組織移植術	K019											
			下腿の骨折、部位不明 閉鎖性	S8290				01	01	観血的整復固定術(インプラント周囲骨折に対するもの) 前腕、下腿	K046-22	1	2	自家遊離複合組織移植術(顕微鏡下血管柄付きのもの)	K020											
								01	01	関節脱臼観血的整復術 胸鎖、肘、手、足	K0632	1	2	組織拡張器による再建手術(一連につき) その他の場合	K0222											
								01	01	関節内骨折観血的手術 肩、股、膝、肘	K0731	1	2	骨移植術(軟骨移植術を含む。)	K059\$											
								01	01	関節内骨折観血的手術 胸鎖、手、足	K0732	1	1	分層植皮術	K013\$											
								01	01	関節鏡下関節内骨折観血的手術 肩、股、膝	K073-21	1	1	全層植皮術	K013-2\$											
								01	01	関節鏡下関節内骨折観血的手術 胸鎖、肘、手、足	K073-22	1	1	超音波骨折治療法(一連につき)	K047-3											
								01	01	観血的関節固定術 胸鎖、肘、手、足	K0782															
								01	02	骨折非観血的整復術 前腕、下腿	K0442															

診断群分類			医療資源を最も投入した傷病名		年齢、出生時体重		手術				手術・処置等1			手術・処置等2			定義副傷病		重症度等								
MDC	コード	分類名	ICD名称	ICDコード	フラグ	年齢、出生時体重	手術岐	対応コード	フラグ	点数表名称	区分番号等	対応コード	フラグ	処置等名称	区分番号等	対応コード	フラグ	処置等名称	区分番号等	対応コード	フラグ	疾患名	疾患コードまたはICDコード	フラグ	重症度等		
								01	02	関節脱臼非観血的整復術 胸鎖、肘、手、足	K0612																
								01	02	鋼線等による直達牽引(初日。観血的に行つた場合の手術料を含む。)(1局所につき)	K083																
16	0840	下腿足関節周辺開放骨折	脛骨骨幹部骨折 開放性	S8221			手術なし	99	99	手術なし		1	2	皮弁作成術、移動術、切断術、遷延皮弁術	K015\$	1	3	人工腎臓 その他の場合	J0383								
			脛骨遠位端骨折 開放性	S8231			その他の手術あり	97	03	デブリードマン	K002\$	1	2	動脈(皮)弁術、筋(皮)弁術	K016	1	2	中心静脈注射	G005								
			腓骨のみの骨折 開放性	S8241				97	97	その他のKコード		1	2	遊離皮弁術(顕微鏡下血管柄付きのもの)その他の場合	K0172	1	1	人工呼吸	J045\$								
			下腿の骨折、部位不明 開放性	S8291			四肢切断術 上腕、前腕、手、大腿、下腿、足等	02	02	四肢切断術 上腕、前腕、手、大腿、下腿、足等	K0842	1	2	複合組織移植術	K019												
								02	02	鋼線等による直達牽引(初日。観血的に行つた場合の手術料を含む。)(1局所につき)	K083	1	2	自家遊離複合組織移植術(顕微鏡下血管柄付きのもの)	K020												
							骨折観血的手術 鎖骨、膝蓋骨、手(舟状骨を除く。)、足、指(手、足)その他等	01	01	骨折観血的手術 鎖骨、膝蓋骨、手(舟状骨を除く。)、足、指(手、足)その他	K0463	1	2	組織拡張器による再建手術(一連につき)その他の場合	K0222												
								01	01	骨折観血的手術 前腕、下腿、手舟状骨	K0462	1	2	骨移植術(軟骨移植術を含む。)	K059\$												
								01	01	観血的整復固定術(インプラント周囲骨折に対するもの) 前腕、下腿	K046-22	1	1	分層植皮術	K013\$												
								01	01	観血的整復固定術(インプラント周囲骨折に対するもの) 手、足、指(手、足)	K046-23	1	1	全層植皮術	K013-2\$												
												1	1	超音波骨折治療法(一連につき)	K047-3												
16	0850	足関節・足部の骨折、脱臼	疲労骨折、他に分類されないもの 足関節部および足	M8437			手術なし	99	99	手術なし		1	2	骨移植術(軟骨移植術を含む。)	K059\$	1	3	人工腎臓 その他の場合	J0383	1	3	狭心症、慢性虚血性心疾患	050050				
			内果骨折 閉鎖性	S8250			その他の手術あり	97	02	骨折非観血的整復術 前腕、下腿	K0442	1	1	超音波骨折治療法(一連につき)	K047-3	1	2	中心静脈注射	G005	1	3	脊椎骨粗鬆症	070370				
			外果骨折 閉鎖性	S8260				97	02	骨折非観血的整復術 鎖骨、膝蓋骨、手、足その他	K0443	1	1	人工呼吸	J045\$	1	3	2型糖尿病(糖尿病性ケトアシドーシスを除く。)	100070								
			下腿のその他の部位の骨折 閉鎖性	S8280				97	02	骨折経皮的鋼線刺入固定術 鎖骨、膝蓋骨、手、足、指(手、足)その他	K0453	1	3	代謝性疾患(糖尿病を除く。)	100300												
			踵骨骨折 閉鎖性	S9200				97	02	関節脱臼非観血的整復術 胸鎖、肘、手、足	K0612	1	3	胸椎、腰椎以下骨折損傷(胸・腰髄損傷を含む。)	160690												
			距骨骨折 閉鎖性	S9210				97	02	関節脱臼非観血的整復術 肩鎖、指(手、足)、小児肘内障	K0613																
			その他の足根骨の骨折 閉鎖性	S9220				97	02	鋼線等による直達牽引(初日。観血的に行つた場合の手術料を含む。)(1局所につき)	K083																
			中足骨骨折 閉鎖性	S9230				97	97	その他のKコード																	
			母趾の骨折 閉鎖性	S9240			骨折観血的手術 鎖骨、膝蓋骨、手(舟状骨を除く。)、足、指(手、足)その他等	01	01	骨折観血的手術 鎖骨、膝蓋骨、手(舟状骨を除く。)、足、指(手、足)その他	K0463																
			その他の趾<足ゆび>の骨折 閉鎖性	S9250				01	01	観血的整復固定術(インプラント周囲骨折に対するもの) 手、足、指(手、足)	K046-23																
			足の多発骨折 閉鎖性	S9270				01	01	関節脱臼観血的整復術 胸鎖、肘、手、足	K0632																
			足の骨折、詳細不明 閉鎖性	S9290				01	01	関節脱臼観血的整復術 肩鎖、指(手、足)	K0633																
			足関節の脱臼	S930				01	01	関節内骨折観血的手術 胸鎖、手、足	K0732																
			趾<足ゆび>の脱臼	S931				01	01	関節鏡下関節内骨折観血的手術 胸鎖、肘、手、足	K073-22																
			足首および足の靭帯の断裂	S932				01	01	関節鏡下関節内骨折観血的手術 肩鎖、指(手、足)	K073-23																
			足のその他および部位不明の脱臼	S933				01	01	関節内骨折観血的手術 肩鎖、指(手、足)	K0733																
								01	01	関節鏡下靭帯断裂縫合術 指(手、足)その他の靭帯	K074-23																
								01	01	靭帯断裂縫合術 指(手、足)その他の靭帯	K0743																
16	0860	足関節・足部の骨折、脱臼、開放骨折	内果骨折 開放性	S8251			手術なし	99	99	手術なし		1	2	皮弁作成術、移動術、切断術、遷延皮弁術	K015\$	1	3	人工腎臓 その他の場合	J0383								
			外果骨折 開放性	S8261				97	01	骨折観血的手術 鎖骨、膝蓋骨、手(舟状骨を除く。)、足、指(手、足)その他	K0463	1	2	動脈(皮)弁術、筋(皮)弁術	K016	1	2	中心静脈注射	G005								
			下腿のその他の部位の骨折 開放性	S8281				97	01	観血的整復固定術(インプラント周囲骨折に対するもの) 手、足、指(手、足)	K046-23	1	2	遊離皮弁術(顕微鏡下血管柄付きのもの)その他の場合	K0172	1	1	人工呼吸	J045\$								
			踵骨骨折 開放性	S9201				97	02	デブリードマン	K002\$	1	2	複合組織移植術	K019												

診断群分類			医療資源を最も投入した傷病名		年齢、出生時体重		手術				手術・処置等1			手術・処置等2			定義副傷病		重症度等						
MDC	コード	分類名	ICD名称	ICDコード	コード	年齢、出生時体重	手術分岐	対応コード	フラグ	点数表名称	区分番号等	対応コード	フラグ	処置等名称	区分番号等	対応コード	フラグ	処置等名称	区分番号等	対応コード	フラグ	疾患名	疾患コードまたはICDコード	フラグ	重症度等
			距骨骨折 開放性	S9211				97	02	鋼線等による直達牽引(初日。観血的に行った場合の手術料を含む。)(1局所につき)	K083	1	2	自家遊離複合組織移植術(顕微鏡下血管柄付きのもの)	K020										
			その他の足根骨の骨折 開放性	S9221				97	97		その他のKコード	1	2	組織拡張器による再建手術(一連につき)その他の場合	K0222										
			中足骨骨折 開放性	S9231								1	2	骨移植術(軟骨移植術を含む。)	K059\$										
			母趾の骨折 開放性	S9241								1	1	分層植皮術	K013\$										
			その他の趾<足ゆび>の骨折 開放性	S9251								1	1	全層植皮術	K013-2\$										
			足の多発骨折 開放性	S9271																					
			足の骨折、詳細不明 開放性	S9291																					
16	0870	頭椎頭髄損傷	第1頸椎骨折	S120\$			手術なし	99	99	手術なし		1	2	骨移植術(軟骨移植術を含む。)	K059\$	1	3	人工腎臓 その他の場合	J0383	1	1	肺炎、急性気管支炎、急性細菌性管支炎	040080		
			第2頸椎骨折	S121\$			その他の手術あり	97	02	鋼線等による直達牽引(初日。観血的に行った場合の手術料を含む。)(1局所につき)	K083	1	2	中心静脈注射	G005	1	1	誤嚥性肺炎	040081						
			その他の明示された頸椎骨折	S122\$				97	02	脊椎脱臼非観血的整復術	K117	1	1	人工呼吸	J045\$	1	2	脳性麻痺	070140						
			頸椎の多発骨折	S127\$				97	02	頸椎非観血的整復術	K117-2														
			頸部の骨折、部位不明	S129\$				97	02	体外式脊椎固定術	K144														
			頸部椎間板の外傷性断裂	S130				97	97		その他のKコード														
			頸椎の脱臼	S131			脊椎、骨盤脱臼観血的手術等	01	01	脊椎、骨盤脱臼観血的手術	K118														
			頸部のその他および部位不明の脱臼	S132				01	01	椎間板摘出術	K134\$														
			頸部の多発性脱臼	S133				01	01	脊椎固定術、椎弓切除術、椎弓形成術(多椎間又は多椎弓の場合を含む。)	K142\$														
			頸椎の捻挫およびストレイン	S134				01	01	神経縫合術	K182\$														
			頸部のその他および部位不明の関節および靭帯の捻挫およびストレイン	S136				01	01	神経交差縫合術	K182-2\$														
			頸髄の揺とうく損傷(症)および浮腫	S140				01	01	神経再生誘導術	K182-3														
			頸髄のその他および詳細不明の損傷	S141				01	01	神経離断術	K188\$														
			頸椎の神経根損傷	S142																					
			腕神経そうく損傷	S143																					
			頸部の末梢神経損傷	S144																					
			頸部交感神経損傷	S145																					
			頸部のその他および詳細不明の神経損傷	S146																					
			腹部、下背部および骨盤部の末梢神経損傷	S346																					
16	0950	腎・尿管損傷	腎損傷	S370\$			手術なし	99	99	手術なし		1	2	血管塞栓術(頭部、胸腔、腹腔内血管等)	K615\$	1	3	人工腎臓 その他の場合	J0383						
			尿管損傷	S371\$			手術あり	97	01	動脈形成術、吻合術 腹腔内動脈(大動脈を除く。)	K6103	1	1	経皮的腎(腎盂)瘻造設術	K775	1	2	中心静脈注射	G005						
								97	01	腎破裂縫合術	K757	1	1	経尿道的尿管ステント留置術	K783-2	1	1	人工呼吸	J045\$						
								97	01	腎破裂手術	K757-2														
								97	01	腎部分切除術	K769														
								97	01	腹腔鏡下腎部分切除術	K769-2														
								97	01	腹腔鏡下小切開腎部分切除術	K769-3														
								97	01	腎摘出術	K772														
								97	01	腹腔鏡下腎摘出術	K772-2														
								97	01	腹腔鏡下小切開腎摘出術	K772-3														
								97	01	尿管膀胱吻合術	K786														
								97	01	尿管尿管吻合術	K787														
								97	97		その他のKコード														
16	0960	膀胱・尿道損傷	膀胱損傷	S372\$			手術なし	99	99	手術なし						1	3	人工腎臓 その他の場合	J0383						
			尿道損傷	S373\$			手術あり	97	01	膀胱破裂閉鎖術	K795					1	2	中心静脈注射	G005						
			尿道内異物	T190				97	01	尿道形成手術	K818\$					1	1	人工呼吸	J045\$						
			膀胱内異物	T191				97	02	膀胱内凝血除去術	K797														
								97	02	膀胱結石、異物摘出術	K798\$														
								97	02	膀胱瘻造設術	K805														
								97	97		その他のKコード														
16	0970	生殖器損傷	陰茎の開放創	S312			手術なし	99	99	手術なし		1	2	皮弁作成術、移動術、切断術、遷延皮弁術	K015\$	1	3	人工腎臓 その他の場合	J0383						
			陰のうく囊>および精巣<睾丸>の開放創	S313			その他の手術あり	97	02	陰茎形成術	K819-2	1	2	動脈(皮)弁術、筋(皮)弁術	K016	1	2	中心静脈注射	G005						

診断群分類			医療資源を最も投入した傷病名		年齢、出生時体重		手術				手術・処置等1			手術・処置等2			定義副傷病		重症度等		
MDC	コード	分類名	ICD名称	ICDコード	フラグ	年齢、出生時体重	手術岐	対応コード	フラグ	点数表名称	区分番号等	対応コード	フラグ	処置等名称	区分番号等	対応コード	フラグ	疾患名	疾患コードまたはICDコード	フラグ	重症度等
			陰および外陰の開放創	S314				97	02	陰茎全摘術	K825	1	2	遊離皮弁術(顕微鏡下血管柄付きのもの)その他の場合	K0172	1	1	人工呼吸	J045\$		
			その他および詳細不明の外性器の開放創	S315				97	02	陰茎切断術	K826	1	2	複合組織移植術	K019						
			腹部のその他および部位不明の開放創	S318				97	02	陰茎折症手術	K826-2	1	2	自家遊離複合組織移植術(顕微鏡下血管柄付きのもの)	K020						
			卵巣損傷	S374\$				97	02	精巣摘出術	K830	1	2	粘膜移植術	K021\$						
			卵管損傷	S375\$				97	02	精巣外傷手術	K830-2\$	1	2	粘膜弁手術	K021-2\$						
			子宮損傷	S376\$				97	02	会陰形成手術	K851\$	1	2	組織拡張器による再建手術(一連につき)その他の場合	K0222						
			外性器の挫滅損傷	S380				97	02	外陰・陰血腫除去術	K851-2	1	2	骨移植術(軟骨移植術を含む。)	K059\$						
			外性器の外傷性切断	S382				97	02	陰莖裂創縫合術(分娩時を除く。)	K852\$	1	1	分層植皮術	K013\$						
			外陰および陰内異物	T192				97	03	膀胱瘻造設術	K805	1	1	全層植皮術	K013-2\$						
			子宮内異物[各部位]	T193				97	97		その他のKコード										
			尿路性器のその他の部位および多部位における異物	T198			子宮全摘術等	01	01	子宮全摘術	K877										
			尿路性器内異物、部位不明	T199				01	01	卵巣部分切除術(腔式を含む。)	K887\$										
								01	01	子宮破裂手術	K903\$										
16	0980	骨盤損傷	仙骨骨折	S321\$			手術なし	99	99	手術なし		1	2	血管塞栓術(頭部、胸腔、腹腔内血管等)	K615\$	1	3	人工腎臓 その他の場合	J0383		
			尾骨骨折	S322\$			その他の手術あり	97	97		その他のKコード	1	1	人工肛門造設術	K726	1	2	中心静脈注射	G005		
			腸骨骨折	S323\$			体外式脊椎固定術等	01	01	体外式脊椎固定術	K144	1	1	膀胱瘻造設術	K805	1	1	人工呼吸	J045\$		
			寛骨臼骨折	S324\$				01	01	仙腸関節脱臼観血的手術	K119										
			恥骨骨折	S325\$				01	01	恥骨結合離開観血的手術	K120										
			腰椎および骨盤の多発骨折	S327\$				01	01	腸骨翼骨折観血的手術	K124										
			腰椎および骨盤のその他および部位不明の骨折	S328\$				01	01	骨盤骨折観血的手術(腸骨翼骨折を除く。)	K125										
			仙腸関節および仙尾関節の脱臼	S332				01	01	脊椎、骨盤内異物(挿入物)除去術	K128										
			腰椎および骨盤のその他および部位不明の脱臼	S333				01	01	仙腸関節固定術	K143										
			恥骨結合の外傷性離断	S334				01	02	骨折経皮的鋼線刺入固定術 鎖骨、膝蓋骨、手、足、指(手、足)その他	K0453										
			腰椎の捻挫およびストレイン	S335				01	02	鋼線等による直達牽引(初日。観血的に行った場合の手術料を含む。)(1局所につき)	K083										
			仙腸関節の捻挫およびストレイン	S336				01	02	骨盤骨折非観血的整復術	K121										
			腰椎および骨盤のその他および部位不明の捻挫およびストレイン	S337																	
			腹部、下背部および骨盤部のその他および詳細不明の神経損傷	S348																	
			骨盤臓器の多発性損傷	S377\$																	
			その他の骨盤臓器の損傷	S378\$																	
			詳細不明の骨盤臓器の損傷	S379\$																	
			腹部、下背部および骨盤部のその他および部位不明の外傷性切断	S383																	
			腹部、下背部および骨盤部のその他および詳細不明の損傷	S39\$																	
16	0990	多部位外傷	肩関節の捻挫およびストレイン	S434			手術なし	99	99	手術なし		1	2	皮弁作成術、移動術、切断術、遷延皮弁術	K015\$	1	3	人工腎臓 その他の場合	J0383		
			肩鎖関節の捻挫およびストレイン	S435			手術あり	97	01	関節形成手術 肩、股、膝	K0801	1	2	動脈(皮)弁術、筋(皮)弁術	K016	1	2	中心静脈注射	G005		
			胸鎖関節の捻挫およびストレイン	S436				97	01	関節形成手術 肩、股、膝+人工骨頭挿入術 肩、股	K0801+K0811	1	2	遊離皮弁術(顕微鏡下血管柄付きのもの)その他の場合	K0172	1	1	人工呼吸	J045\$		
			肩甲<上肢>帯のその他および部位不明の捻挫およびストレイン	S437				97	01	関節形成手術 肩、股、膝+人工関節置換術 肩、股、膝	K0801+K0821	1	2	複合組織移植術	K019						
			肩および上腕のその他および詳細不明の損傷	S49\$				97	01	関節鏡下肩関節唇形成術	K080-5	1	2	自家遊離複合組織移植術(顕微鏡下血管柄付きのもの)	K020						
			前腕のその他および詳細不明の損傷	S59\$				97	01	関節鏡下肩関節唇形成術+人工骨頭挿入術 肩、股	K080-5+K0811	1	2	組織拡張器による再建手術(一連につき)その他の場合	K0222						
			手首および手のその他および詳細不明の損傷	S69\$				97	01	関節鏡下肩関節唇形成術+人工関節置換術 肩、股、膝	K080-5+K0821	1	1	分層植皮術	K013\$						
			股関節部および大腿のその他および詳細不明の損傷	S79\$				97	01	人工骨頭挿入術 肩、股	K0811	1	1	全層植皮術	K013-2\$						
			下腿のその他および詳細不明の損傷	S89\$				97	01	人工関節置換術 肩、股、膝	K0821	1	1	超音波骨折治療法(一連につき)	K047-3						
			足首および足のその他および詳細不明の損傷	S99\$				97	01	四肢切断術	K084\$										

診断群分類			医療資源を最も投入した傷病名		年齢、出生時体重		手術				手術・処置等1			手術・処置等2			定義副傷病		重症度等							
MDC	コード	分類名	ICD名称	ICDコード	フラグ	年齢、出生時体重	手術分岐	対応コード	フラグ	点数表名称	区分番号等	対応コード	フラグ	処置等名称	区分番号等	対応コード	フラグ	処置等名称	区分番号等	対応コード	フラグ	疾患名	疾患コードまたはICDコード	フラグ	重症度等	
			多部位の表皮損傷	T00\$				97	01	肩甲帯離断術	K084-2															
			多部位の開放創	T01\$				97	01	四肢関節離断術	K085\$															
			多部位の骨折	T02\$				97	01	断端形成術(軟部形成のみのもの)	K086\$															
			多部位の脱臼、捻挫およびストレイン	T03\$				97	01	断端形成術(骨形成を要するもの)	K087\$															
			多部位の挫滅損傷	T04\$				97	01	切断四肢再接合術	K088\$															
			多部位のその他の損傷、他に分類されないもの	T06\$				97	01	動脈形成術、吻合術 指(手、足)の動脈	K6104															
			詳細不明の多発性損傷	T07				97	01	動脈形成術、吻合術 その他の動脈	K6105															
								97	02	関節滑膜切除術	K066\$															
								97	02	関節鏡下関節滑膜切除術	K066-2\$															
								97	02	滑液膜摘出術	K066-3\$															
								97	02	関節鏡下滑液膜摘出術	K066-4\$															
								97	02	膝蓋骨滑液囊切除術	K066-5															
								97	02	関節鏡下膝蓋骨滑液囊切除術	K066-6															
								97	02	掌指関節滑膜切除術	K066-7															
								97	02	関節鏡下掌指関節滑膜切除術	K066-8															
								97	03	小児創傷処理(6歳未満)	K000-2\$															
								97	03	爪甲除去術	K089															
								97	97	その他のKコード																
16	0995	気道熱傷	気道の熱傷および腐食	T27\$				99	99	手術なし						1	3	人工腎臓 その他の場合	J0383							
								97	97	手術あり						1	2	中心静脈注射	G005							
																1	1	人工呼吸	J045\$							
16	1000	熱傷・化学熱傷・凍傷・電撃傷	日焼け	L55\$	1	1	Burn Index10未満	手術なし	99	99	手術なし	1	3	気管切開術	K386	1	3	人工腎臓 その他の場合	J0383							
			紫外線によるその他の急性皮膚変化	L56\$	2	2	Burn Index10以上	その他の手術あり	97	97	その他のKコード	1	3	人工肛門造設術	K726	1	2	中心静脈注射	G005							
			頭部および頸部の程度不明の熱傷	T200				分層植皮術 25平方センチメートル未満等	02	02	分層植皮術 25平方センチメートル未満	K0131	1	2	皮弁作成術、移動術、切断術、遷延皮弁術	K015\$	1	1	人工呼吸	J045\$						
			頭部および頸部の第1度熱傷	T201					02	02	分層植皮術 25平方センチメートル以上100平方センチメートル未満	K0132	1	2	動脈(皮)弁術、筋(皮)弁術	K016										
			頭部および頸部の第2度熱傷	T202					02	02	分層植皮術 100平方センチメートル以上200平方センチメートル未満	K0133	1	2	遊離皮弁術(顕微鏡下血管柄付きのもの)その他の場合	K0172										
			頭部および頸部の第3度熱傷	T203					02	02	全層植皮術 25平方センチメートル未満	K013-21	1	2	複合組織移植術	K019										
			頭部および頸部の程度不明の腐食	T204					02	02	全層植皮術 25平方センチメートル以上100平方センチメートル未満	K013-22	1	2	自家遊離複合組織移植術(顕微鏡下血管柄付きのもの)	K020										
			頭部および頸部の第1度腐食	T205					02	02	全層植皮術 100平方センチメートル以上200平方センチメートル未満	K013-23	1	2	組織拡張器による再建手術(一連につき)その他の場合	K0222										
			頭部および頸部の第2度腐食	T206				分層植皮術 200平方センチメートル以上等	01	01	分層植皮術 200平方センチメートル以上	K0134														
			頭部および頸部の第3度腐食	T207					01	01	全層植皮術 200平方センチメートル以上	K013-24														
			体幹の程度不明の熱傷	T210																						
			体幹の第1度熱傷	T211																						
			体幹の第2度熱傷	T212																						
			体幹の第3度熱傷	T213																						
			体幹の程度不明の腐食	T214																						
			体幹の第1度腐食	T215																						
			体幹の第2度腐食	T216																						
			体幹の第3度腐食	T217																						
			肩および上肢の程度不明の熱傷、手首および手を除く	T220																						
			肩および上肢の第1度熱傷、手首および手を除く	T221																						
			肩および上肢の第2度熱傷、手首および手を除く	T222																						
			肩および上肢の第3度熱傷、手首および手を除く	T223																						
			肩および上肢の程度不明の腐食、手首および手を除く	T224																						
			肩および上肢の第1度腐食、手首および手を除く	T225																						
			肩および上肢の第2度腐食、手首および手を除く	T226																						
			肩および上肢の第3度腐食、手首および手を除く	T227																						
			手首および手の程度不明の熱傷	T230																						

診断群分類			医療資源を最も投入した傷病名		年齢、出生時体重		手術				手術・処置等1				手術・処置等2				定義副傷病		重症度等				
MDC	コード	分類名	ICD名称	ICDコード	コード	年齢、出生時体重	手術分岐	対応コード	フラグ	点数表名称	区分番号等	対応コード	フラグ	処置等名称	区分番号等	対応コード	フラグ	処置等名称	区分番号等	対応コード	フラグ	疾患名	疾患コードまたはICDコード	フラグ	重症度等
			手首および手の第1度熱傷	T231																					
			手首および手の第2度熱傷	T232																					
			手首および手の第3度熱傷	T233																					
			手首および手の程度不明の腐食	T234																					
			手首および手の第1度腐食	T235																					
			手首および手の第2度腐食	T236																					
			手首および手の第3度腐食	T237																					
			股関節部および下肢の程度不明の熱傷、足首および足を除く	T240																					
			股関節部および下肢の第1度熱傷、足首および足を除く	T241																					
			股関節部および下肢の第2度熱傷、足首および足を除く	T242																					
			股関節部および下肢の第3度熱傷、足首および足を除く	T243																					
			股関節部および下肢の程度不明の腐食、足首および足を除く	T244																					
			股関節部および下肢の第1度腐食、足首および足を除く	T245																					
			股関節部および下肢の第2度腐食、足首および足を除く	T246																					
			股関節部および下肢の第3度腐食、足首および足を除く	T247																					
			足首および足の程度不明の熱傷	T250																					
			足首および足の第1度熱傷	T251																					
			足首および足の第2度熱傷	T252																					
			足首および足の第3度熱傷	T253																					
			足首および足の程度不明の腐食	T254																					
			足首および足の第1度腐食	T255																					
			足首および足の第2度腐食	T256																					
			足首および足の第3度腐食	T257																					
			口腔および咽頭の熱傷	T280																					
			内部腎尿路生殖器の熱傷	T283																					
			その他および詳細不明の内臓の熱傷	T284																					
			口腔および咽頭の腐食	T285																					
			多部位の熱傷、程度不明	T290																					
			多部位の熱傷、第1度以下と記載されたもの	T291																					
			多部位の熱傷、第2度以下と記載されたもの	T292																					
			多部位の熱傷、少なくとも1か所が第3度と記載されたもの	T293																					
			多部位の腐食、程度不明	T294																					
			多部位の腐食、第1度以下と記載されたもの	T295																					
			多部位の腐食、第2度以下と記載されたもの	T296																					
			多部位の腐食、少なくとも1か所が第3度と記載されたもの	T297																					
			部位不明の熱傷、程度不明	T300																					
			第1度熱傷、部位不明	T301																					
			第2度熱傷、部位不明	T302																					
			第3度熱傷、部位不明	T303																					
			部位不明の腐食、程度不明	T304																					
			第1度腐食、部位不明	T305																					
			第2度腐食、部位不明	T306																					
			第3度腐食、部位不明	T307																					
			傷害された体表面積による熱傷分類	T318																					
			傷害された体表面積による腐食分類	T328																					
			頭部の表在性凍傷	T330																					
			頸部の表在性凍傷	T331																					
			胸部<郭>の表在性凍傷	T332																					
			腹壁、下背部および骨盤部の表在性凍傷	T333																					
			腕の表在性凍傷	T334																					
			手首および手の表在性凍傷	T335																					
			股関節部および大腿の表在性凍傷	T336																					
			膝および下腿の表在性凍傷	T337																					
			足首および足の表在性凍傷	T338																					
			その他および部位不明の表在性凍傷	T339																					

診断群分類			医療資源を最も投入した傷病名		年齢、出生時体重		手術				手術・処置等1				手術・処置等2				定義副傷病		重症度等					
MDC	コード	分類名	ICD名称	ICDコード	コード	年齢、出生時体重	手術分岐	対応コード	フラグ	点数表名称	区分番号等	対応コード	フラグ	処置等名称	区分番号等	対応コード	フラグ	処置等名称	区分番号等	対応コード	フラグ	疾患名	疾患コードまたはICDコード	フラグ	重症度等	
			頭部の組織えく壊>死を伴う凍傷	T340																						
			頭部の組織えく壊>死を伴う凍傷	T341																						
			胸部<郭>の組織えく壊>死を伴う凍傷	T342																						
			腹壁、下背部および骨盤部の組織えく壊>死を伴う凍傷	T343																						
			腕の組織えく壊>死を伴う凍傷	T344																						
			手首および手の組織えく壊>死を伴う凍傷	T345																						
			股関節部および大腿の組織えく壊>死を伴う凍傷	T346																						
			膝および下腿の組織えく壊>死を伴う凍傷	T347																						
			足首および足の組織えく壊>死を伴う凍傷	T348																						
			その他および部位不明の組織えく壊>死を伴う凍傷	T349																						
			多部位の表在性凍傷	T350																						
			多部位の組織えく壊>死を伴う凍傷	T351																						
			頭部および頭部の詳細不明の凍傷	T352																						
			胸部<郭>、腹部、下背部および骨盤部の詳細不明の凍傷	T353																						
			上肢の詳細不明の凍傷	T354																						
			下肢の詳細不明の凍傷	T355																						
			多部位の詳細不明の凍傷	T356																						
			詳細不明の凍傷、部位不明	T357																						
			雷撃の作用	T750																						
			振動の作用	T752																						
			電流の作用	T754																						
16	1020	体温異常	熱および光線の作用	T67\$				99	99	手術なし					1	3	人工腎臓 その他の場合	J0383				1	1	肺炎、急性気管支炎、急性細気管支炎	040080	
			低体温(症)	T68				97	97	手術あり					1	2	中心静脈注射	G005				1	1	誤嚥性肺炎	040081	
			低温のその他の作用	T69\$											1	1	人工呼吸	J045\$				1	1	腎臓または尿路の感染症	110310	
																						1	1	播種性血管内凝固症候群	130100	
16	1030	気圧による損傷	気圧または水圧の作用	T70\$				99	99	手術なし		1	1	高気圧酸素治療	J027\$											
								97	97	手術あり																
16	1040	損傷の続発性、後遺症	頭部損傷の続発・後遺症	T90\$				99	99	手術なし																
			頭部および体幹の表在損傷および開放創の続発・後遺症	T910				97	97	手術あり																
			背髄損傷の続発・後遺症	T913																						
			胸腔内臓器損傷の続発・後遺症	T914																						
			腹腔内および骨盤臓器の損傷の続発・後遺症	T915																						
			頭部または体幹のその他の明示された損傷の続発・後遺症	T918																						
			頭部および体幹の詳細不明の損傷の続発・後遺症	T919																						
			上肢の開放創の続発・後遺症	T920																						
			上肢の脱臼、捻挫およびストレインの続発・後遺症	T923																						
			上肢の神経損傷の続発・後遺症	T924																						
			上肢の筋および腱の損傷の続発・後遺症	T925																						
			上肢の挫減損傷および外傷性切断の続発・後遺症	T926																						
			上肢のその他の明示された損傷の続発・後遺症	T928																						
			上肢の詳細不明の損傷の続発・後遺症	T929																						
			下肢の開放創の続発・後遺症	T930																						
			下肢の脱臼、捻挫およびストレインの続発・後遺症	T933																						
			下肢の神経損傷の続発・後遺症	T934																						

診断群分類			医療資源を最も投入した傷病名		年齢、出生時体重		手術				手術・処置等1				手術・処置等2				定義副傷病		重症度等					
MDC	コード	分類名	ICD名称	ICDコード	コ ラ グ	年 齢、出 生 時 体 重	手 術 分 岐	対 応 コ ド	フ ラ グ	点 数 表 名 称	区 分 番 号 等	対 応 コ ド	フ ラ グ	処 置 等 名 称	区 分 番 号 等	対 応 コ ド	フ ラ グ	処 置 等 名 称	区 分 番 号 等	対 応 コ ド	フ ラ グ	疾 患 名	疾 患 コ ド ま た は ICD コ ド	フ ラ グ	重 症 度 等	
			下肢の筋および腱の損傷の続発・後遺症 T935 下肢の挫滅損傷および外傷性切断の続発・後遺症 T936 下肢のその他の明示された損傷の続発・後遺症 T938 下肢の詳細不明の損傷の続発・後遺症 T939 多部位および部位不明の損傷の続発・後遺症 T94\$ 熱傷、腐食および凍傷の続発・後遺症 T95\$ 薬物、薬剤および生物学的製剤による中毒の続発・後遺症 T96 薬用を主としでない物質の毒作用の続発・後遺症 T97 外因のその他および詳細不明の作用の続発・後遺症 T98\$																							
16	1060	詳細不明の損傷等	体幹の表在損傷、部位不明 T090 体幹の開放創、部位不明 T091 体幹の詳細不明の関節および靭帯の脱臼、捻挫およびストレイン T092 脊髄損傷、部位不明 T093 体幹の詳細不明の神経、脊髄神経根および神経そうく叢の損傷 T094 体幹の詳細不明の筋および腱の損傷 T095 体幹のその他の明示された損傷、部位不明 T098 体幹の詳細不明の損傷、部位不明 T099 上肢の骨折、部位不明 T10\$ 上肢の表在損傷、部位不明 T110 上肢の詳細不明の損傷、部位不明 T119 下肢の骨折、部位不明 T12\$ 下肢の表在損傷、部位不明 T130 下肢の開放創、部位不明 T131 下肢の詳細不明の関節および靭帯の脱臼、捻挫およびストレイン、部位不明 T132 下肢の詳細不明の神経損傷、部位不明 T133 下肢の詳細不明の血管損傷、部位不明 T134 下肢の詳細不明の筋および腱の損傷、部位不明 T135 下肢のその他の明示された損傷、部位不明 T138 下肢の詳細不明の損傷、部位不明 T139 部位不明の表在損傷 T140 部位不明の開放創 T141 部位不明の骨折 T142\$ 部位不明の脱臼、捻挫およびストレイン T143 部位不明の神経損傷 T144 部位不明の血管損傷 T145 部位不明の筋および腱の損傷 T146 部位不明のその他の損傷 T148 損傷、詳細不明 T149 消化管内異物、部位不明 T189 内部腎尿路生殖器の腐食 T289 その他および詳細不明の内臓の腐食 T289 放射線の作用、詳細不明 T66 窒息 T71 その他の欠乏・消耗の作用 T73\$ 溺死および死に至らない溺水 T751 動揺病 T753 外因のその他の明示された作用 T758 アナフィラキシーショック、詳細不明 T782				手術なし 99 99 手術なし 手術あり 97 97 手術あり							1 3 人工腎臓 その他の場合 J0383 1 2 中心静脈注射 G005 1 1 人工呼吸 J045\$												

診断群分類			医療資源を最も投入した傷病名		年齢、出生時体重		手術				手術・処置等1				手術・処置等2				定義副傷病		重症度等					
MDC	コード	分類名	ICD名称	ICDコード	フラグ	年齢、出生時体重	手術分岐	対応コード	フラグ	点数表名称	区分番号等	対応コード	フラグ	処置等名称	区分番号等	対応コード	フラグ	処置等名称	区分番号等	対応コード	フラグ	疾患名	疾患コードまたはICDコード	フラグ	重症度等	
			血管神経浮腫 アレルギー、詳細不明 その他の有害作用、他に分類されないもの 有害作用、詳細不明 外傷性ショック 外傷性無尿 外傷性皮下気腫 外傷のその他の早期合併症 外傷の詳細不明の早期合併症	T783 T784 T788 T789 T794 T795 T797 T798 T799																						
16	1070	薬物中毒(その他の中毒)	全身性抗生物質による中毒 その他の全身性抗感染薬および抗寄生虫薬による中毒 ホルモン類、その合成代替薬および拮抗薬による中毒、他に分類されないもの 非オピオイド系鎮痛薬、解熱薬および抗リウマチ薬による中毒 麻薬および精神変容薬[幻覚発現薬]による中毒 麻酔薬および治療用ガス類による中毒 抗てんかん薬、鎮静・催眠薬および抗パーキンソン病薬による中毒 向精神薬による中毒、他に分類されないもの 主として自律神経系に作用する薬物による中毒 主として全身および血液に作用する薬物による中毒、他に分類されないもの 主として心血管系に作用する薬物による中毒 主として消化器系に作用する薬物による中毒 主として平滑筋、骨格筋および呼吸器系に作用する薬物による中毒 主として皮膚および粘膜に作用する局所用薬物、眼科用薬、耳鼻咽喉科用薬および歯科用薬による中毒 利尿薬、その他および詳細不明の薬物、薬剤および生物学的製剤による中毒 アルコールの毒作用 有機溶剤の毒作用 脂肪族および芳香族炭化水素のハロゲン誘導体の毒作用 腐食性物質の毒作用 石鹼および洗剤の毒作用 金属の毒作用 その他の無機物質の毒作用 一酸化炭素の毒作用 その他の気体、フュームおよび蒸気の毒作用 農薬の毒作用 海産食品として摂取された有害物質の毒作用 食物として摂取されたその他の有害物質による毒作用 有毒動物との接触による毒作用 アフラキシンおよびその他の真菌毒素<マイコトキシン>による食物汚染物質の毒作用 その他および詳細不明の物質の毒作用 薬物および薬剤の詳細不明の有害作用	T36\$ T37\$ T38\$ T39\$ T40\$ T41\$ T42\$ T43\$ T44\$ T45\$ T46\$ T47\$ T48\$ T49\$ T50\$ T51\$ T52\$ T53\$ T54\$ T55 T56\$ T57\$ T58 T59\$ T60\$ T61\$ T62\$ T63\$ T64 T65\$ T887			99 99 手術なし 97 97 手術あり								3 5 吸着式血液浄化法 3 4 血漿交換療法 2 3 人工腎臓 その他の場合 1 2 中心静脈注射 1 1 人工呼吸	J041 J039 J0383 G005 J045\$		1 1 1 1 1 1 1 1 1 1	肺炎、急性気管支炎、急性細気管支炎 誤嚥性肺炎 頻脈性不整脈 心不全 急性腎不全	040080 040081 050070 050130 110290						

診断群分類			医療資源を最も投入した傷病名		年齢、出生時体重		手術				手術・処置等1				手術・処置等2				定義副傷病		重症度等					
MDC	コード	分類名	ICD名称	ICDコード	コード	年齢、出生時体重	手術分岐	対応コード	フラグ	点数表名称	区分番号等	対応コード	フラグ	処置等名称	区分番号等	対応コード	フラグ	処置等名称	区分番号等	対応コード	フラグ	疾患名	疾患コードまたはICDコード	重症度等		
17	0020	精神作用物質使用による精神および行動の障害	アルコール使用<飲酒>による精神および行動の障害 急性中毒	F100	0	0	GAF40以上	99	99	手術なし		1	1	SPECT	E101	1	5	リハビリテーション		1	1	アルコール依存症候群	010250			
			アルコール使用<飲酒>による精神および行動の障害 有害な使用	F101	1	1	GAF40未満	97	97	手術あり								1	5	精神科専門療法		1	1	アルコール性肝障害	060280	
			アルコール使用<飲酒>による精神および行動の障害 離脱状態	F103														1	2	中心静脈注射	G005					
			アルコール使用<飲酒>による精神および行動の障害 せん妄を伴う離脱状態	F104														1	1	人工呼吸	J045\$					
			アルコール使用<飲酒>による精神および行動の障害 精神病的障害	F105																						
			アルコール使用<飲酒>による精神および行動の障害 健忘症候群	F106																						
			アルコール使用<飲酒>による精神および行動の障害 その他の精神および行動の障害	F108																						
			アルコール使用<飲酒>による精神および行動の障害 詳細不明の精神および行動の障害	F109																						
			アヘン類使用による精神および行動の障害	F11\$																						
			大麻類使用による精神および行動の障害	F12\$																						
			鎮静薬または催眠薬使用による精神および行動の障害	F13\$																						
			コカイン使用による精神および行動の障害	F14\$																						
			カフェインを含むその他の精神刺激薬使用による精神および行動の障害	F15\$																						
			幻覚薬使用による精神および行動の障害	F16\$																						
			タバコ使用<喫煙>による精神および行動の障害	F17\$																						
			揮発性溶剤使用による精神および行動の障害	F18\$																						
			多剤使用およびその他の精神作用物質使用による精神および行動の障害	F19\$																						
17	0030	統合失調症、統合失調症型障害および妄想性障害	統合失調症	F20\$	0	0	GAF40以上	99	99	手術なし		1	1	SPECT	E101	1	5	リハビリテーション								
			統合失調症型障害	F21	1	1	GAF40未満	97	97	手術あり								1	5	精神科専門療法						
			持続性妄想性障害	F22\$														1	2	中心静脈注射	G005					
			急性一過性精神病性障害	F23\$														1	1	人工呼吸	J045\$					
			感応性妄想性障害	F24																						
			統合失調感情障害	F25\$																						
			その他の非器質性精神病性障害	F28																						
			詳細不明の非器質性精神病	F29																						
17	0040	気分[感情]障害	躁病エピソード	F30\$	0	0	GAF40以上	99	99	手術なし		1	1	SPECT	E101	1	5	リハビリテーション								
			双極性感情障害<躁うつ病>	F31\$	1	1	GAF40未満	97	97	手術あり								1	5	精神科専門療法						
			うつ病エピソード	F32\$														1	2	中心静脈注射	G005					
			反復性うつ病性障害	F33\$														1	1	人工呼吸	J045\$					
			持続性気分[感情]障害	F34\$																						
			その他の気分[感情]障害	F38\$																						
			詳細不明の気分[感情]障害	F39																						
17	0050	神経症性障害、ストレス関連障害および身体表現性障害	恐怖症性不安障害	F40\$	0	0	GAF40以上	99	99	手術なし		1	1	SPECT	E101	1	5	リハビリテーション								
			その他の不安障害	F41\$	1	1	GAF40未満	97	97	手術あり								1	5	精神科専門療法						
			強迫性障害<強迫神経症>	F42\$														1	2	中心静脈注射	G005					
			重度ストレスへの反応および適応障害	F43\$														1	1	人工呼吸	J045\$					

診断群分類			医療資源を最も投入した傷病名		年齢、出生時体重		手術				手術・処置等1				手術・処置等2				定義副傷病		重症度等									
MDC	コード	分類名	ICD名称	ICDコード	コード	年齢、出生時体重	手術分岐	対応コード	フラグ	点数表名称	区分番号等	対応コード	フラグ	処置等名称	区分番号等	対応コード	フラグ	処置等名称	区分番号等	対応コード	フラグ	疾患名	疾患コードまたはICDコード	フラグ	重症度等					
			解離性[転換性]障害 身体表現性障害 その他の神経症性障害	F44\$ F45\$ F48\$																										
17	0060	その他の精神及び行動の障害	器質性健忘症候群、アルコールその他の精神作用物質によらないもの せん妄、アルコールその他の精神作用物質によらないもの 脳の損傷および機能不全ならびに身体疾患によるその他の精神障害 脳の疾患、損傷および機能不全による人格および行動の障害 詳細不明の器質性または症状性精神障害 非定型神経性無食欲症 非定型神経性大食症 その他の心理的障害に関連した過食 その他の心理的障害に関連した嘔吐 その他の摂食障害 摂食障害、詳細不明 非器質性睡眠障害 性機能不全、器質性障害または疾病によらないもの 産じよく<辨>に関連した精神および行動の障害、他に分類されないもの 他に分類される障害または疾病に関連する心理的または行動的要因 依存を生じない物質の乱用 生理的障害および身体的要因に関連した詳細不明の行動症候群 特定の人格障害 混合性およびその他の人格障害 持続的人格変化、脳損傷および脳疾患によらないもの 習慣および衝動の障害 性同一性障害 性嗜好の障害 性発達および方向づけに関連する心理および行動の障害 その他の成人の人格および行動の障害 詳細不明の成人の人格および行動の障害 軽度精神遅滞 中等度精神遅滞 重度精神遅滞 最重度精神遅滞 その他の精神遅滞 詳細不明の精神遅滞 会話および言語の特異的発達障害 学習能力の特異的発達障害 運動機能の特異的発達障害 混合性特異的発達障害 広汎性発達障害 その他の心理的発達障害 詳細不明の心理的発達障害 多動性障害 行為障害 行為および情緒の混合性障害 小児<児童>期に特異的に発症する情緒障害 小児<児童>期および青年期に特異的に発症する社会的機能の障害 チック障害 小児<児童>期および青年期に通常発症するその他の行動および情緒の障害 精神障害、詳細不明	F04 F05\$ F06\$ F07\$ F09 F501 F503 F504 F505 F508 F509 F51\$ F52\$ F53\$ F54 F55 F59 F60\$ F61 F62\$ F63\$ F64\$ F65\$ F66\$ F68\$ F69 F70\$ F71\$ F72\$ F73\$ F78\$ F79\$ F80\$ F81\$ F82 F83 F84\$ F88 F89 F90\$ F91\$ F92\$ F93\$ F94\$ F95\$ F98\$ F99	0 0	GAF40以上	99 99	手術なし				1 1	SPECT	E101	1 5	リハビリテーション				1 5	精神科専門療法	G005	1 2	中心静脈注射		1 1	人工呼吸	J045\$		
18	0010	敗血症	サルモネラ敗血症	A021	00 0	1歳以上	99 99			手術なし				3 5	吸着式血液浄化法	J041														

診断群分類			医療資源を最も投入した傷病名		年齢、出生時体重		手術				手術・処置等1				手術・処置等2				定義副傷病		重症度等				
MDC	コード	分類名	ICD名称	ICDコード	コ ラ ド	年 齢、出 生 時 体 重	手術 分 岐	対 応 コ ド	フ ラ グ	点 数 表 名 称	区 分 番 号 等	対 応 コ ド	フ ラ グ	処 置 等 名 称	区 分 番 号 等	対 応 コ ド	フ ラ グ	処 置 等 名 称	区 分 番 号 等	対 応 コ ド	フ ラ グ	疾 患 名	疾 患 コ ド ま た は ICD コ ド	フ ラ グ	重 症 度 等
			リステリア性敗血症	A327	01	1歳未満		97	97	手術あり					3	4	持続線徐式血液濾過	J038-2							
			ウォータハウス・フリーデリクセン<Waterhouse-Friderichsen>症候群	A391										2	3	人工腎臓 その他の場合	J0383								
			急性髄膜炎菌血症	A392										2	2	中心静脈注射	G005								
			慢性髄膜炎菌血症	A393										2	1	人工呼吸	J045\$								
			髄膜炎菌血症、詳細不明	A394										1	9	ガンマグロブリン									
			髄膜炎菌性心疾患	A395																					
			その他の髄膜炎菌感染症	A398																					
			髄膜炎菌感染症、詳細不明	A399																					
			レンサ球菌性敗血症	A40\$																					
			その他の敗血症	A41\$																					
			播種性ヘルペスウイルス疾患	B007																					
			サイトメガロウイルス(性)肺炎	B250																					
			サイトメガロウイルス(性)肺炎	B252																					
			カンジダ性心内膜炎	B376																					
			カンジダ性敗血症	B377																					
			播種性コクシオイデス症	B387																					
			カプスラーツム播種性ヒストプラズマ症	B393																					
			播種性プラストミセス症	B407																					
			播種性バラコクシオイデス症	B417																					
			播種性スポドリコウシス	B427																					
			播種性アスペルギルス症	B447																					
			播種性ムーコル<ムコール>症	B464																					
18	0020	性感染症	先天梅毒	A50\$				99	99	手術なし					1	3	人工腎臓 その他の場合	J0383							
			早期梅毒	A51\$				97	97	手術あり					1	2	中心静脈注射	G005							
			晩期梅毒	A52\$											1	1	人工呼吸	J045\$							
			その他および詳細不明の梅毒	A53\$																					
			淋菌感染症	A54\$																					
			クラミジア性リンパ肉芽腫(性病性)	A55																					
			下部尿路性器のクラミジア感染症	A560																					
			骨盤腹膜およびその他の尿路生殖器のクラミジア感染症	A561																					
			肛門および直腸のクラミジア感染症	A563																					
			咽頭のクラミジア感染症	A564																					
			その他の部位の性的伝播性クラミジア感染症	A568																					
			軟性下疳	A57																					
			そけい<単径>(部)肉芽腫	A58																					
			トリコモナス症	A59\$																					
			肛門性器ヘルペスウイルス[単純ヘルペス]感染症	A60\$																					
			主として性的伝播様式をとるその他の明示された感染症	A638																					
			性的伝播様式をとる詳細不明の感染症	A64																					
			非性病性梅毒	A65																					
			フランベジア<yaws>	A66\$																					
			ピンタ<pinta>[カラート<carate>]	A67\$																					
18	0030	その他の感染症(真菌を除く。)	急性アメーバ赤痢	A060				99	99	手術なし					1	3	人工腎臓 その他の場合	J0383							
			慢性腸アメーバ症	A061				97	97	手術あり					1	2	中心静脈注射	G005							
			アメーバ性非赤痢性大腸炎	A062											1	1	人工呼吸	J045\$							
			腸管アメーバ肉芽腫	A063																					
			皮膚アメーバ症	A067																					
			その他の部位のアメーバ感染症	A068																					
			アメーバ症、詳細不明	A069																					
			その他の原虫性腸疾患	A07\$																					
			骨および関節の結核	A180																					
			腎尿路生殖器系の結核	A181																					
			皮膚および皮下組織の結核	A184																					
			眼の結核	A185																					
			耳の結核	A186																					
			副腎の結核	A187																					
			その他の明示された臓器の結核	A188																					
			ベスト	A20\$																					

診断群分類			医療資源を最も投入した傷病名		年齢、出生時体重		手術				手術・処置等1				手術・処置等2				定義副傷病		重症度等				
MDC	コード	分類名	ICD名称	ICDコード	コード	年齢、出生時体重	手術分岐	対応コード	フラグ	点数表名称	区分番号等	対応コード	フラグ	処置等名称	区分番号等	対応コード	フラグ	処置等名称	区分番号等	対応コード	フラグ	疾患名	疾患コードまたはICDコード	フラグ	重症度等
			野兎病<ツラレミア>	A21\$																					
			放疽	A22\$																					
			フルセラ症	A23\$																					
			鼻疽および類鼻疽	A24\$																					
			鼠咬症	A25\$																					
			類丹毒	A26\$																					
			レプトスピラ症	A27\$																					
			その他の人畜共通細菌性疾患、他に分類されないもの	A28\$																					
			ハンセン<Hansen>病	A30\$																					
			皮膚非結核性抗酸菌感染症	A311																					
			その他の非結核性抗酸菌感染症	A318																					
			皮膚リステリア症	A320																					
			その他の型のリステリア症	A328																					
			リステリア症、詳細不明	A329																					
			新生児破傷風	A33																					
			産科的破傷風	A34																					
			その他の破傷風	A35																					
			ジフテリア	A36\$																					
			パラ百日咳菌による百日咳	A371																					
			猩紅熱	A38																					
			放線菌症<アクチノミセス症>	A42\$																					
			非肺炎性レジオネラ症〔ポンティアック<Pontiac>熱〕	A482																					
			ブラジル紫斑熱	A484																					
			その他の明示された細菌性疾患	A488																					
			部位不明の細菌感染症	A49\$																					
			回帰熱	A68\$																					
			えくぼ>死性潰瘍性口内炎	A690																					
			ライム<Lyme>病	A692																					
			その他の明示されたスピロヘータ感染症	A698																					
			スピロヘータ感染症、詳細不明	A699																					
			オウム病クラミア感染症	A70																					
			その他のクラミア疾患	A748																					
			クラミア感染症、詳細不明	A749																					
			発疹チフス	A75\$																					
			紅斑熱〔マダニ媒介リケッチア症〕	A77\$																					
			Q熱	A78																					
			その他のリケッチア症	A79\$																					
			デング熱〔古典デング〕	A90																					
			デング出血熱	A91																					
			その他の蚊媒介ウイルス熱	A92\$																					
			その他の節足動物媒介ウイルス熱、他に分類されないもの	A93\$																					
			詳細不明の節足動物媒介ウイルス熱	A94																					
			黄熱	A95\$																					
			アレナウイルス出血熱	A96\$																					
			その他のウイルス性出血熱、他に分類されないもの	A98\$																					
			詳細不明のウイルス性出血熱	A99																					
			ヘルペスウイルス(性)小水疱性皮膚炎	B001																					
			ヘルペスウイルス(性)歯肉口内炎および咽頭扁桃炎	B002																					
			その他の型のヘルペスウイルス感染症	B008																					
			ヘルペスウイルス感染症、詳細不明	B009																					
			瘡癤	B03																					
			サル瘡	B04																					
			ウイルス(性)いぼ<疣><疣贅>	B07																					
			その他のオルソボックスウイルス感染症	B080																					
			伝染性軟属腫	B081																					
			突発性発疹〔第6病〕	B082																					
			発疹を伴うエンテロウイルス性小水疱性口内炎	B084																					
			エンテロウイルス性水疱性咽頭炎	B085																					
			皮膚および粘膜病変を特徴とするその他の明示されたウイルス感染症	B088																					

診断群分類			医療資源を最も投入した傷病名		年齢、出生時体重			手術				手術・処置等1				手術・処置等2				定義副傷病		重症度等					
MDC	コード	分類名	ICD名称	ICDコード	コ ラ ド	フ ラ グ	年 齢、出 生 時 体 重	手 術 分 岐	対 応 コ ド	フ ラ グ	点 数 表 名 称	区 分 番 号 等	対 応 コ ド	フ ラ グ	処 置 等 名 称	区 分 番 号 等	対 応 コ ド	フ ラ グ	処 置 等 名 称	区 分 番 号 等	対 応 コ ド	フ ラ グ	疾 患 名	疾 患 コ ド ま た は ICD コ ド	フ ラ グ	重 症 度 等	
			詳細不明の皮膚および粘膜病変を特 徴とするウイルス感染症	B09																							
			その他のサイトメガロウイルス病	B258																							
			サイトメガロウイルス病、詳細不明	B259																							
			ムンプス精巣<睾丸>炎	B260																							
			ムンプス、その他の合併症を伴うもの	B268																							
			ムンプス、合併症を伴わないもの	B269																							
			その他のウイルス疾患、他に分類され ないもの	B33\$																							
			部位不明のウイルス感染症	B34\$																							
			熱帯熱マラリア	B50\$																							
			三日熱マラリア	B51\$																							
			四日熱マラリア	B52\$																							
			その他の寄生虫学的に確認されたマ ラリア	B53\$																							
			詳細不明のマラリア	B54																							
			リーシュマニア症	B55\$																							
			アフリカ トリパノソーマ症	B56\$																							
			シャガス<Chagas>病	B57\$																							
			トキソプラズマ眼障害	B580																							
			トキソプラズマ肝炎	B581																							
			肺トキソプラズマ症	B583																							
			トキソプラズマ症、その他の臓器障害 を伴うもの	B588																							
			トキソプラズマ症、詳細不明	B589																							
			その他の原虫疾患、他に分類されな いもの	B60\$																							
			詳細不明の原虫疾患	B64																							
			ビルハルト住血吸虫症[尿住血吸虫 症]	B650																							
			マンソン住血吸虫症[腸住血吸虫症]	B651																							
			日本住血吸虫症	B652																							
			セルカリア皮膚炎	B653																							
			その他の住血吸虫症	B658																							
			オビストルキス症	B660																							
			肝吸虫<肝ジストマ>症	B661																							
			二腔吸虫感染症	B662																							
			肝絛虫症	B663																							
			肥大吸虫症	B665																							
			その他の明示された吸虫感染症	B668																							
			吸虫感染症、詳細不明	B669																							
			エキ<ヒ>/ノコックス症	B67\$																							
			糸虫症	B68\$																							
			のう<囊>(尾)虫症	B69\$																							
			裂頭糸虫症および孤虫症<スバル ガースム症>	B70\$																							
			その他の糸虫感染症	B71\$																							
			メジナ虫症<ドラカ<ク>ンクルス症 >	B72																							
			オンコセルカ症	B73																							
			フィリア症<糸状虫症>	B74\$																							
			旋毛虫症	B75																							
			鉤虫症	B76\$																							
			回<廻>虫症	B77\$																							
			糞線虫症	B78\$																							
			鞭虫症	B79																							
			ぎょう<蟻>虫症	B80																							
			その他の腸ぜん<蟻>虫症、他に分 類されないもの	B81\$																							
			詳細不明の腸寄生虫症	B82\$																							
			その他のぜん<蟻>虫症	B83\$																							
			シラミ症およびケジラミ症	B85\$																							
			かいせん<疥癬>	B86																							
			ハエ幼虫症	B87\$																							
			その他の寄生症	B88\$																							
			結核の続発・後遺症	B90\$																							
			灰白髄炎<ポリオ>の続発・後遺症	B91																							
			ハンセン<Hansen>病の続発・後遺 症	B92																							

診断群分類			医療資源を最も投入した傷病名		年齢、出生時体重		手術				手術・処置等1				手術・処置等2				定義副傷病		重症度等				
MDC	コード	分類名	ICD名称	ICDコード	コ ラ グ	年 齢、出 生 時 体 重	手 術 分 岐	対 応 エ ド	フ ラ グ	点 数 表 名 称	区 分 番 号 等	対 応 エ ド	フ ラ グ	処 置 等 名 称	区 分 番 号 等	対 応 エ ド	フ ラ グ	処 置 等 名 称	区 分 番 号 等	対 応 エ ド	フ ラ グ	疾 患 名	疾 患 コ ド ま た は ICD コ ド	フ ラ グ	重 症 度 等
			その他および詳細不明の感染症および寄生虫症の続発・後遺症 外傷後の創傷感染症、他に分類されないもの 重症急性呼吸器症候群[SARS]、詳細不明	B94\$ T793 U049																					
18	0035	その他の真菌感染症	ノカルジア症	A43\$					99 99 手術なし									1 3 人工腎臓 その他の場合	J0383						
			バルトネラ症	A44\$					97 97 手術あり									1 2 中心静脈注射	G005						
			皮膚糸状菌症	B35\$														1 1 人工呼吸	J045\$						
			その他の表在性真菌症	B36\$																					
			カンジダ性口内炎	B370																					
			皮膚および爪のカンジダ症	B372																					
			外陰および陰のカンジダ症	B373																					
			その他の尿路性器のカンジダ症	B374																					
			その他の部位のカンジダ症	B378																					
			カンジダ症、詳細不明	B379																					
			急性肺コクシオイデス症	B380																					
			慢性肺コクシオイデス症	B381																					
			肺コクシオイデス症、詳細不明	B382																					
			皮膚コクシオイデス症	B383																					
			その他の型のコクシオイデス症	B388																					
			コクシオイデス症、詳細不明	B389																					
			カプスラーツム急性肺ヒストプラズマ症	B390																					
			カプスラーツム慢性肺ヒストプラズマ症	B391																					
			カプスラーツム肺ヒストプラズマ症、詳細不明	B392																					
			カプスラーツムヒストプラズマ症、詳細不明	B394																					
			ズボアジヒストプラズマ症	B395																					
			ヒストプラズマ症、詳細不明	B399																					
			急性肺プラストミセス症	B400																					
			慢性肺プラストミセス症	B401																					
			肺プラストミセス症、詳細不明	B402																					
			皮膚プラストミセス症	B403																					
			その他の型のプラストミセス症	B408																					
			プラストミセス症、詳細不明	B409																					
			肺パラコクシオイデス症	B410																					
			その他の型のパラコクシオイデス症	B418																					
			パラコクシオイデス症、詳細不明	B419																					
			肺スポトロコシス	B420																					
			リンパ管皮膚型スポトロコシス	B421																					
			その他の型のスポトロコシス	B428																					
			スポトロコシス、詳細不明	B429																					
			皮膚クロモモコシス	B430																					
			皮下フェオモコシス性膿瘍およびのう	B432																					
			<囊>胞																						
			その他の型のクロモモコシス	B438																					
			クロモモコシス、詳細不明	B439																					
			その他の型のアスペルギルス症	B448																					
			アスペルギルス症、詳細不明	B449																					
			脳クリプトコッカス症	B451																					
			皮膚クリプトコッカス症	B452																					
			骨クリプトコッカス症	B453																					
			播種性クリプトコッカス症	B457																					
			その他の型のクリプトコッカス症	B458																					
			クリプトコッカス症、詳細不明	B459																					
			肺ムーコル<ムコール>症	B460																					
			鼻脳ムーコル<ムコール>症	B461																					
			胃腸ムーコル<ムコール>症	B462																					
			皮膚ムーコル<ムコール>症	B463																					
			ムーコル<ムコール>症、詳細不明	B465																					
			その他の接合菌症	B468																					
			接合菌症、詳細不明	B469																					
			菌腫	B47\$																					

診断群分類			医療資源を最も投入した傷病名		年齢、出生時体重		手術				手術・処置等1				手術・処置等2				定義副傷病		重症度等							
MDC	コード	分類名	ICD名称	ICDコード	フラグ	年齢、出生時体重	手術分岐	対応コード	フラグ	点数表名称	区分番号等	対応コード	フラグ	処置等名称	区分番号等	対応コード	フラグ	処置等名称	区分番号等	対応コード	フラグ	疾患名	疾患コードまたはICDコード	フラグ	重症度等			
			その他の真菌症、他に分類されないもの 詳細不明の真菌症	B48\$ B49																								
18	0040	手術・処置等の合併症	輸液、輸血および治療用注射に続発する合併症 処置の合併症、他に分類されないもの 人工心臓弁の機械的合併症 冠(状)動脈バイパス<副行路>および弁移植の機械的合併症 その他の血管移植片の機械的合併症 血管透視カテーテルの機械的合併症 その他の心臓および血管の人工器具および挿入物の機械的合併症 人工心臓弁による感染症および炎症性反応 その他の心臓および血管の人工器具、挿入物および移植片による感染症および炎症性反応 心臓および血管のプロステーシス、挿入物および移植片のその他の合併症 心臓および血管のプロステーシス、挿入物および移植片の詳細不明の合併症 尿路性器プロステーシス、挿入物および移植片の合併症 体内整形外科のプロステーシス、挿入物および移植片の合併症 その他の体内プロステーシス、挿入物および移植片の合併症 再接着および切断に特有の合併症 予防接種に続発する感染症 予防接種に続発するその他の合併症、他に分類されないもの 麻酔によるショック 麻酔による悪性高熱<体温>(症) 挿管の不成功または困難 麻酔のその他の合併症 適正に投与された正しい薬物および薬剤の有害作用によるアナフィラキシーショック 外科的および内科的ケアのその他の明示された合併症、他に分類されないもの 外科的および内科的ケアの合併症、詳細不明	T80\$ T81\$ T820 T822 T823 T824 T825 T826 T827 T828 T829 T83\$ T84\$ T85\$ T87\$ T880 T881 T882 T883 T884 T885 T886 T888 T889			手術なし	99	99	手術なし			その他のKコード K608-3 K616-4 K610-3 K6146															
18	0041	移植臓器および組織の不全および拒絶反応	移植臓器および組織の不全および拒絶反応	T86\$																								
			その他の部位の中皮腫 中皮腫、部位不明 その他および部位不明の悪性新生物 胸部<郭>の悪性新生物 その他および部位不明の悪性新生物 腹部の悪性新生物 その他および部位不明の悪性新生物 その他の不明な部位の悪性新生物 その他および部位不明の悪性新生物 その他および部位不明の境界部病巣 多部位のリンパ節の悪性新生物	C457 C459 C761 C762 C767 C768 C778			手術なし 手術あり	99 97	99 03 04 97	手術なし 脾摘出術 リンパ節摘出術	K711 K626\$ その他のKコード																	
18	0050	その他の悪性腫瘍	その他の部位の中皮腫 中皮腫、部位不明 その他および部位不明の悪性新生物 胸部<郭>の悪性新生物 その他および部位不明の悪性新生物 腹部の悪性新生物 その他および部位不明の悪性新生物 その他の不明な部位の悪性新生物 その他および部位不明の悪性新生物 その他および部位不明の境界部病巣 多部位のリンパ節の悪性新生物	C457 C459 C761 C762 C767 C768 C778			手術なし 手術あり	99 97	99 03 04 97	手術なし 脾摘出術 リンパ節摘出術	K711 K626\$ その他のKコード																	

診断群分類			医療資源を最も投入した傷病名		年齢、出生時体重		手術				手術・処置等1				手術・処置等2				定義副傷病		重症度等				
MDC	コード	分類名	ICD名称	ICDコード	コード	年齢、出生時体重	手術分岐	対応コード	フラグ	点数表名称	区分番号等	対応コード	フラグ	処置等名称	区分番号等	対応コード	フラグ	処置等名称	区分番号等	対応コード	フラグ	疾患名	疾患コードまたはICDコード	フラグ	重症度等
			リンパ節の悪性新生物、部位不明	C779								1	1	全層植皮術	K013-2\$										
			その他および部位不明の消化器の続発性悪性新生物	C788																					
			眼ならびにその他および部位不明の中枢神経系の続発性悪性新生物	C794																					
			その他の明示された部位の続発性悪性新生物	C798																					
			部位の明示されない悪性新生物	C80																					
			独立した(原発性)多部位の悪性新生物	C97																					
			消化器の上皮内癌、部位不明	D019																					
			口唇の皮膚の上皮内癌	D040																					
			その他および部位不明の顔面の皮膚の上皮内癌	D043																					
			上皮内癌、部位不明	D099																					
18	0060	その他の新生物	消化器系の良性新生物、部位不明確	D139			手術なし	99	99	手術なし		1	2	皮弁作成術、移動術、切断術、遷延皮弁術	K015\$		1	8	化学療法						
			その他の明示された胸腔内臓器の良性新生物	D157			手術あり	97	03	脾摘出術	K711	1	2	動脈(皮)弁術、筋(皮)弁術	K016		1	6	放射線療法						
			胸腔内臓器の良性新生物、部位不明	D159				97	04	リンパ節摘出術	K626\$	1	2	遊離皮弁術(顕微鏡下血管柄付きのもの) 其他の場合	K0172		1	3	人工腎臓 其他の場合	J0383					
			腹腔内臓器の良性脂肪腫性新生物(脂肪腫を含む)	D175				97	05	皮膚、皮下腫瘍摘出術(露出部)	K005\$	1	2	複合組織移植術	K019		1	2	中心静脈注射	G005					
			良性脂肪腫性新生物(脂肪腫を含む) 其他の部位	D177				97	06	皮膚、皮下腫瘍摘出術(露出部以外)	K006\$	1	2	自家遊離複合組織移植術(顕微鏡下血管柄付きのもの)	K020		1	1	人工呼吸	J045\$					
			胸部<郭>の結合組織および其他の軟部組織の良性新生物	D213				97	07	四肢・躯幹軟部腫瘍摘出術	K030\$	1	2	組織拡張器による再建手術(一連につき) 其他の場合	K0222										
			その他および部位不明の良性新生物	D367				97	07	骨腫瘍切除術	K052\$	1	1	分層植皮術	K013\$										
			その他の明示された部位	D369				97	97		その他のKコード	1	1	全層植皮術	K013-2\$										
			消化器の性状不詳または不明の新生物、部位不明	D379																					
			内分泌腺の性状不詳または不明の新生物、部位不明	D449																					
			その他および部位不明の性状不詳または不明の新生物 骨および関節軟骨	D480																					
			その他および部位不明の性状不詳または不明の新生物 末梢神経および自律神経系	D482																					
			その他および部位不明の性状不詳または不明の新生物 腹膜	D484																					
			その他および部位不明の性状不詳または不明の新生物 皮膚	D485																					
			その他および部位不明の性状不詳または不明の新生物 其他の明示された部位	D487																					
			性状不詳または不明の新生物、部位不明	D489																					